

SKIL®

CHAIN SAW 0780 (F0150780..)

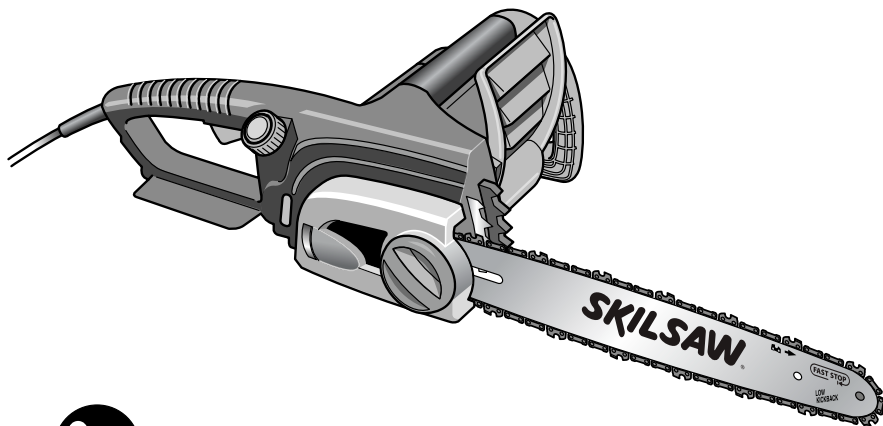

GB	ORIGINAL INSTRUCTIONS	13	GR	ΠΡΩΤΟΤΥΠΟ ΟΔΗΓΙΩΝ ΧΡΗΣΗΣ	115
F	NOTICE ORIGINALE	18	RO	INSTRUCȚIUNI DE FOLOSIRE ORIGINALE	122
D	ORIGINALBETRIEBSANLEITUNG	25	BG	ОРИГИНАЛНО РЪКОВОДСТВО ЗА ЕКСПЛОАТАЦИЯ	129
NL	ORIGINELE GEBRUIKSAANWIJZING	32	SK	PŮVODNÝ NÁVOD NA POUŽITIE	136
S	BRUKSANVISNING I ORIGINAL	38	HR	ORIGINALNE UPUTE ZA RAD	143
DK	ORIGINAL BRUGSANVISNING	44	SRB	ORIGINALNO UPUTSTVO ZA RAD	149
N	ORIGINAL BRUKSANVISNING	50	SLO	IZVIRNA NAVODILA	154
FIN	ALKUPERÄISET OHJEET	56	EST	ALGUPÄRANE KASUTUSJUHEND	160
E	MANUAL ORIGINAL	61	LV	ORIĢINĀLĀ LIETOŠANAS PAMĀCĪBA	166
P	MANUAL ORIGINAL	68	LT	ORIGINALI INSTRUKCIJA	173
I	ISTRUZIONI ORIGINALI	75	MK	ИЗБОРНО УПАТСТВО ЗА РАБОТА	179
H	EREDETI HASZNÁLATI UTASÍTÁS	82	AL	UDHËZIMET ORIGJINALE	186
CZ	PŮVODNÍM NÁVODEM K POUŽÍVÁNÍ	89	AR	دليل الاستعمال	204
TR	ORIJİNAL İŞLETME TALİMATI	95	FA	راهنمای اصلی	200
PL	INSTRUKCJA ORYGINALNA	101			
UA	ОРИГІНАЛЬНА ІНСТРУКЦІЯ З ЕКСПЛУАТАЦІЇ	108			



GB	EU declaration of conformity Chain saw	Article number	We declare under our sole responsibility that the stated products comply with all applicable provisions of the directives and regulations listed below and are in conformity with the following standards.
F	Déclaration de conformité UE Tronçonneuse à chaîne	Numéro d'article	Nous déclarons sous notre propre responsabilité que les produits décrits sont en conformité avec les directives, règlements normatifs et normes énumérés ci-dessous.
D	EU-Konformitätserklärung Kettensäge	Sachnummer	Wir erklären in alleiniger Verantwortung, dass die genannten Produkte allen einschlägigen Bestimmungen der nachfolgend aufgeführten Richtlinien und Verordnungen entsprechen und mit folgenden Normen übereinstimmen.
NL	EU-conformiteitsverklaring Kettingzaag	Productnummer	Wij verklaren op eigen verantwoordelijkheid dat de genoemde producten voldoen aan alle desbetreffende bepalingen van de hierna genoemde richtlijnen en verordeningen en overeenstemmen met de volgende normen.
S	EU-konformitetsförklaring Kedjesåg	Produktnummer	Vi förklarar under eget ansvar att de nämnda produkterna uppfyller kraven i alla gällande bestämmelser i de nedan angivna direktiven och förordningarnas och att de stämmer överens med följande normer.
DK	EU-overensstemmelseserklæring Kædesav	Typenummer	Vi erklærer som eneansvarlige, at det beskrevne produkt er i overensstemmelse med alle gældende bestemmelser i følgende direktiver og forordninger og opfylder følgende standarder.
N	EU-samsvarserklæring Kjedesag	Produktnummer	Vi erklærer under eneansvar at de nevnte produktene er i overensstemmelse med alle relevante bestemmelser i direktivene og forordningene nedenfor og med følgende standarder.
FIN	EU-vaatimustenmukaisuusvakuutus Ketjusaha	Tuotenumero	Vakuutamme täten, että mainitut tuotteet vastaavat kaikkia seuraavien direktiivien ja asetusten asiaankuuluvia vaatimuksia ja ovat seuraavien standardien vaatimusten mukaisia.
E	Declaración de conformidad UE Sierra de cadena	Número de artículo	Declaramos bajo nuestra exclusiva responsabilidad, que los productos nombrados cumplen con todas las disposiciones correspondientes de las directivas y los reglamentos mencionados a continuación y están en conformidad con las siguientes normas.
P	Declaração de conformidade CE Serra de corrente	Número do produto	Declaramos sob nossa exclusiva responsabilidade que os produtos mencionados cumprem todas as disposições e os regulamentos indicados e estão em conformidade com as seguintes normas.
I	Dichiarazione di conformità UE Sega a catena	Codice prodotto	Dichiariamo sotto la nostra piena responsabilità che i prodotti indicati sono conformi a tutte le disposizioni pertinenti delle direttive e dei regolamenti elencati di seguito, nonché alle seguenti normative.
H	EU konformitási nyilatkozat Láncfűresz	Cikkszám	Egyedüli felelőséggel kijelentjük, hogy a megnevezett termékek megfelelnek az alábbiakban felsorolásra kerülő irányelvek és rendeletek valamennyi idevágó előírásainak és megfelelnek a következő szabványoknak.
CZ	EU prohlášení o shodě Řetězová pila	Objednací číslo	Prohlašujeme na výhradní zodpovědnost, že uvedený výrobek splňuje všechna příslušná ustanovení níže uvedených směrnic a nařízení a je v souladu s následujícími normami.
TR	AB uygunluk beyanı Zincirli ağaç kesme testeresi	Ürün kodu	Tek sorumlu olarak, tanımlanan ürünün aşağıdaki yönetmelik ve direktiflerin geçerli bütün hükümlerine ve aşağıdaki standartlara uygun olduğunu beyan ederiz.
PL	Deklaracja zgodności UE Piła łańcuchowa	Numer katalogowy	Oświadczamy z pełną odpowiedzialnością, że niniejsze produkty odpowiadają wszystkim wymaganiom poniżej wyszczególnionych dyrektyw i rozporządzeń, oraz że są zgodne z następującymi normami.
RU	Заявление о соответствии ЕС Цепная пила	Товарный номер	Мы заявляем под нашу единоличную ответственность, что названные продукты соответствуют всем действующим предписаниям нижеуказанных директив и распоряжений, а также нижеуказанным нормам.
UA	Заява про відповідність ЄС Ланцюгова пила	Товарний номер	Ми заявляємо під нашу одноосібну відповідальність, що названі вироби відповідають усім чинним положенням нижчеозначених директив і розпоряджень, а також нижчеозначеним нормам.
GR	Δήλωση πιστότητας ΕΕ Αλυσοπίλοιο	Αριθμός εμπορίου	Δηλώνουμε με αποκλειστική μας ευθύνη, ότι τα αναφερόμενα προϊόντα αντιστοιχούν σε όλες τις σχετικές διατάξεις των πιο κάτω αναφερόμενων οδηγιών και κανονισμών και ταυτίζονται με τα ακόλουθα πρότυπα.
RO	Declarație de conformitate UE Ferăstrău cu lanț	Număr de identificare	Declaram pe proprie răspundere că produsele menționate corespund tuturor dispozițiilor relevante ale directivelor și reglementărilor enumerate în cele ce urmează și sunt în conformitate cu următoarele standarde.
BG	ЕС декларация за съответствие Вериген трион	Каталожен номер	С пълна отговорност ние декларираме, че посочените продукти отговарят на всички валидни изисквания на директивите и разпоредбите по-долу и съответства на следните стандарти.
SK	EU vyhlásenie o zhode Ret'azová pila	Vecné číslo	Vyhlasujeme na výhradnú zodpovednosť, že uvedený výrobok spĺňa všetky príslušné ustanovenia nižšie uvedených smerníc a nariadení a je v súlade s nasledujúcimi normami.
HR	EU izjava o sukladnosti Lančana pila	Kataloški broj	Pod punom odgovornošću izjavljujemo da navedeni proizvodi odgovaraju svim relevantnim odredbama direktiva i propisima navedenima u nastavku i da su sukladni sa sljedećim normama.



SRB	EU-izjava o usaglašenosti Lančana testera	Broj predmeta	Na sopstvenu odgovornost izjavljujemo, da navedeni proizvodi odgovaraju svim dotičnim odredbama naknadno navedenih smernica u uredba i da su u skladu sa sledećim standardima.
SLO	Izjava o skladnosti ES Verižna žaga	Številka artikla	Izjavljamo pod izključno odgovornostjo, da je omenjen izdelek v skladu z vsemi relevantnimi določili direktiv in uredb ter ustreza naslednjim standardom.
EST	EL-vastavusdeklaratsioon Kettsaag	Tootenumber	Kinnitame ainuvastutajatena, et nimetatud tooted vastavad järgnevalt loetletud direktiivide ja määruste kõikidele asjaomastele nõuetele ja on kooskõlas järgmistega normidega.
LV	Deklarācija par atbilstību EK standartiem Ķēdes zāģis	Izstrādājuma numurs	Mēs ar pilnu atbildību paziņojam, ka šeit aplūkoti izstrādājumi atbilst visiem tālāk minētajās direktīvās un rīkojumos ietvertajām saistošajām nostādņēm, kā arī sekojošiem standartiem.
LT	ES atitikties deklaracija Grandininis pjūklas	Gaminio numeris	Atsakingai pareiškiame, kad išvardyti gaminiai atitinka visus privalomus žemiau nurodytų direktyvų ir reglamentų reikalavimus ir šiuos standartus.
MK	EU-Изјава за сообразност Моторна пила	Број на артикл	Со целосна одговорност изјавуваме, дека опишаните производи се во согласност со сите релевантни одредби на следните регулативи и прописи и се во согласност со следните норми.
AL	EU Deklarata e konformitetit Motosharrë	Numri i nenit	Ne deklarojmë me përgjegjësinë tonë të vetme se produktet e paraqitura janë në përputhje me të gjitha dispozitat e zbatueshme të direktivave dhe rregulloreve të listuara më poshtë dhe janë në përputhje me standardet si më poshtë.
0780	F0150780..		2006/42/EC 2014/30/EU 2011/65/EU 2000/14/EC EN 60745-1:2009 + A11:2010 EN 60745-2-13:2009 + A1:2010 EN 55014-1:2006 + A1:2009 + A2:2011 EN 55014-2:2015 EN 61000-3-2:2014 EN 61000-3-3:2013 EN 50581:2012

GB	<p>2000/14/EC: Measured sound power level 105 dB(A), uncertainty K = 3 dB, guaranteed sound power level 110 dB(A); conformity assessment procedure in accordance with annex V Product category: 6 Notified body : DEKRA Certification BV (0344), Meander 1051, 6825 MJ Arnhem, NL Technical file at:*</p>
F	<p>2000/14/CE : Niveau de puissance acoustique mesuré 105 dB(A), incertitude K = 3 dB, niveau de puissance acoustique garanti 110 dB(A) ; procédure d'évaluation de conformité selon l'annexe V Catégorie de produit: 6 Centre de contrôle cité : DEKRA Certification BV (0344), Meander 1051, 6825 MJ Arnhem, NL Dossier technique auprès de:*</p>
D	<p>2000/14/EG: Gemessener Schalleistungspegel 105 dB(A), Unsicherheit K = 3 dB, garantierter Schalleistungspegel 110 dB(A); Bewertungsverfahren der Konformität gemäß Anhang V Produktkategorie: 6 Benannte Stelle: DEKRA Certification BV (0344), Meander 1051, 6825 MJ Arnhem, NL Technische Unterlagen bei:*</p>
NL	<p>2000/14/EG: Gemeten geluidsvermogensniveau 105 dB(A), onzekerheid K = 3 dB, gegarandeerd geluidsvermogensniveau 110 dB(A); beoordelingsmethode van de overeenstemming volgens bijlage V Productcategorie: 6 Aangewezen instantie: DEKRA Certification BV (0344), Meander 1051, 6825 MJ Arnhem, NL Technisch dossier bij:*</p>
S	<p>2000/14/EG: Uppmätt bullernivå 105 dB(A), osäkerhet K = 3 dB, garanterad bullernivå 110 dB(A); konformitetens bedömningsmetod enligt bilaga V Produktkategori: 6 Angivet provningsställe: DEKRA Certification BV (0344), Meander 1051, 6825 MJ Arnhem, NL Teknisk dokumentation:*</p>
DK	<p>2000/14/EG: Målt lydeffektniveau 105 dB(A), usikkerhed K = 3 dB, garanteret lydeffektniveau 110 dB(A); overensstemmelsesvurderingsprocedure som omhandlet i bilag V Produktkategori: 6 Bemyndiget organ: DEKRA Certification BV (0344), Meander 1051, 6825 MJ Arnhem, NL Tekniske bilag ved:*</p>
N	<p>2000/14/EF: Målt lydeffektivnivå 105 dB(A), usikkerhet K = 3 dB, garantert lydeffektivnivå 110 dB(A); samsvarsvurderingsmetode i henhold til vedlegg V Produktkategori: 6 Bemyndiget organ: DEKRA Certification BV (0344), Meander 1051, 6825 MJ Arnhem, NL Teknisk dokumentasjon hos:*</p>
FIN	<p>2000/14/EY: Mittattu äänitehotaso 105 dB(A), epävarmuus K = 3 dB, taattu äänitehotaso 110 dB(A); vaatimustenmukaisuuden arviointimenetelmä liitteen VI mukaisesti Tuotekategoria: 6 Ilmoitettu laitos: DEKRA Certification BV (0344), Meander 1051, 6825 MJ Arnhem, NL Tekniset asiakirjat saatavana:*</p>
E	<p>2000/14/CE: Nivel medido de la potencia acústica 105 dB(A), tolerancia K = 3 dB, nivel garantizado de la potencia acústica 110 dB(A); método de evaluación de la conformidad según anexo V Categoría de producto: 6 Lugar denominado: DEKRA Certification BV (0344), Meander 1051, 6825 MJ Arnhem, NL Documentos técnicos de:*</p>
P	<p>2000/14/CE: Nivel de potencia acústica medido 105 dB(A), insegurança K = 3 dB, nivel de potência acústica garantido 110 dB(A); processo de avaliação da conformidade de acordo com o anexo V Categoria de produto: 6 Organismo notificado: DEKRA Certification BV (0344), Meander 1051, 6825 MJ Arnhem, NL Documentação técnica pertencente à:*</p>
I	<p>2000/14/CE: Livello di potenza sonora misurato 105 dB(A), incertezza K = 3 dB, livello di potenza sonora garantito 110 dB(A); procedimento di valutazione della conformità secondo l'allegato V Categoria prodotto: 6 Organismo notificato: DEKRA Certification BV (0344), Meander 1051, 6825 MJ Arnhem, NL Documentazione tecnica presso:*</p>
H	<p>2000/14/EK: Mért hangteljesítmény-szint 105 dB(A), K szórás = 3 dB, garantált hangteljesítmény-szint 110 dB(A); a konformitás kiértékelési eljárást lásd a VI függelékben Termékkategória: 6 Bejelentett szervezet: DEKRA Certification BV (0344), Meander 1051, 6825 MJ Arnhem, NL Műszaki dokumentumok megőrzési pontja:*</p>
CZ	<p>2000/14/ES: Změřena hladina akustického výkonu 105 dB(A), nejistota K = 3 dB, zaručená hladina akustického výkonu 110 dB(A); metoda posouzení shody podle dodatku V Kategorie výrobků: 6 Ohlašovací orgán : DEKRA Certification BV (0344), Meander 1051, 6825 MJ Arnhem, NL Technické podklady u:*</p>
TR	<p>2000/14/AT: Ölçülen ses gücü seviyesi 105 dB(A), tolerans K = 3 dB, garanti edilen ses gücü seviyesi 110 dB(A); uygunluk değerlendirme yöntemi ek VI uyarınca Ürün kategorisi: 6 Onaylayan kuruluş: DEKRA Certification BV (0344), Meander 1051, 6825 MJ Arnhem, NL Teknik belgelerin bulunduğu yer:*</p>
PL	<p>2000/14/WE: Pomierzony poziom mocy akustycznej 105 dB(A), niepewność K = 3 dB, gwarantowany poziom mocy akustycznej 110 dB(A); procedura oceny zgodności zgodnie z załącznikiem V Kategorie produktów: 6 Urząd zatwierdzający: DEKRA Certification BV (0344), Meander 1051, 6825 MJ Arnhem, NL Dokumentacja techniczna:*</p>
RU	<p>2000/14/EC: Измеренный уровень звуковой мощности 105 дБ(А), погрешность K = 3 дБ, гарантированный уровень звуковой мощности 110 дБ(А); процедура оценки соответствия согласно приложению V Категория продукта: 6 Уполномоченный орган: DEKRA Certification BV (0344), Meander 1051, 6825 MJ Arnhem, NL Техническая документация хранится у:*</p>

<p>UA</p>	<p>2000/14/ES: Виміряна звукова потужність 105 дБ(А), похибка = 3 дБ, гарантована звукова потужність 110 дБ(А); процедура оцінки відповідності відповідно до додатку V Категорія продукту: 6 Уповноважений орган: DEKRA Certification BV (0344), Meander 1051, 6825 MJ Arnhem, NL Технічна документація зберігається у:*</p>
<p>GR</p>	<p>2000/14/EK: Μετρημένη στάθμη ηχητικής ισχύος 105 dB(A), ανασφάλεια Κ = 3 dB, εγγυημένη στάθμη ηχητικής ισχύος 110 dB(A) - διαδικασία αξιολόγησης της πιστότητας σύμφωνα με το παράρτημα V Κατηγορία προϊόντος: 6 Αρμόδιος φορέας: DEKRA Certification BV (0344), Meander 1051, 6825 MJ Arnhem, NL Τεχνικά έγγραφα στη:*</p>
<p>RO</p>	<p>2000/14/CE: Nivel măsurat al puterii sonore 105 dB(A), incertitudine K = 3 dB, nivel garantat al puterii sonore 110 dB(A); procedură de evaluare a conformității potrivit anexei V Categorie produs: 6 Organism notificat: DEKRA Certification BV (0344), Meander 1051, 6825 MJ Arnhem, NL Documentație tehnică la:*</p>
<p>BG</p>	<p>2000/14/EO: Измерено ниво на звуковата мощност 105 дБ(А), неопределеност К = 3 дБ, гарантирано ниво на мощността на звука 110 дБ(А); метод за оценка на съответствието съгласно приложение V Категория на продукта: 6 Нотифициран орган: DEKRA Certification BV (0344), Meander 1051, 6825 MJ Arnhem, NL Техническа документация при:*</p>
<p>SK</p>	<p>2000/14/ES: Odměraná hladina akustického výkonu 105 dB(A), nejistota K = 3 dB, zaručená hladina akustického výkonu 110 dB(A); metoda posúdenia zhody podľa dodatku V Kategória produktu: 6 Oboznamovaný orgán: DEKRA Certification BV (0344), Meander 1051, 6825 MJ Arnhem, NL Technické podklady má spoločnosť:*</p>
<p>HR</p>	<p>2000/14/EZ: Izmjerena razina učinka buke 105 dB(A), nesigurnost K = 3 dB, zajamčena razina učinka buke 110 dB(A); postupak ocjenjivanja skladnosti prema dodatku V Kategorija proizvoda: 6 Obavješteno tijelo: DEKRA Certification BV (0344), Meander 1051, 6825 MJ Arnhem, NL Tehnička dokumentacija se može dobiti kod:*</p>
<p>SRB</p>	<p>2000/14/EG: Izmereni nivo ostvarene buke 105 dB(A), nepouzdanost K = 3 dB, garantovani nivo ostvarene buke 110 dB(A); postupak ocenjivanja usaglašenosti prema prilogu V Kategorija proizvoda: 6 Obavešteno telo: DEKRA Certification BV (0344), Meander 1051, 6825 MJ Arnhem, NL Tehnička dokumentacija kod:*</p>
<p>SLO</p>	<p>2000/14/ES: Izmerjena raven zvočne moči 105 dB(A), negotovost K = 3 dB, zagotovljena raven zvočne moči 110 dB(A); postopek za presojo skladnosti v skladu s prilogo V Kategorija izdelka: 6 Priglašeni organ: DEKRA Certification BV (0344), Meander 1051, 6825 MJ Arnhem, NL Tehnična dokumentacija pri:*</p>
<p>EST</p>	<p>2000/14/EU: Mõõdetud helivõimsustase 105 dB(A), mõõtemääramatus K = 3 dB, garanteeritud helivõimsustase 110 dB(A); vastavuse hindamise meetod vastavalt lisale V Tootekategooria: 6 Teavitatud asutus: DEKRA Certification BV (0344), Meander 1051, 6825 MJ Arnhem, NL Tehnilised dokumendid saadaval:*</p>
<p>LV</p>	<p>2000/14/EK: Izmērītais trokšņa jaudas līmenis ir 105 dB(A), izkliede K ir = 3 dB, garantētais trokšņa jaudas līmenis ir 110 dB(A); atbilstības novērtēšana ir veikta saskaņā ar pielikumu V Izstrādājuma kategorija: 6 Pilnvarotā iestāde: DEKRA Certification BV (0344), Meander 1051, 6825 MJ Arnhem, NL Tehniiskā dokumentācija no:*</p>
<p>LT</p>	<p>2000/14/EG: Išmatuotas garso galios lygis 105 dB(A), paklaida K = 3 dB, garantuotas garso galios lygis 110 dB(A); atitikties vertinimas atliktas pagal priedą V Produkto kategorija: 6 Notifikuota įstaiga: DEKRA Certification BV (0344), Meander 1051, 6825 MJ Arnhem, NL Techninė dokumentacija saugoma:*</p>
<p>MK</p>	<p>2000/14/EG: Измерено ниво на звучна јачина 105 дБ(А), несигурност К = 3 дБ, загарантирано ниво на звучна јачина 110 дБ(А); постапка за процена на сообразноста според прилог V Категорија на производ: 6 Назначено тело: DEKRA Certification BV (0344), Meander 1051, 6825 MJ Arnhem, NL Техничка документација кај:*</p>
<p>AL</p>	<p>2000/14/EC: Niveli i fuqisë së zërit i matur 105 dB(A), pasiguria K = 3 dB, niveli i fuqisë së zërit i garantuar 110 dB(A); procedura e vlerësimit të konformitetit në përputhje me shtojcën V Kategori produkti: 6 Organizmi i njoftuar: DEKRA Certification BV (0344), Meander 1051, 6825 MJ Arnhem, NL Dosja teknike në:*</p>



*Skil BV
Konijnenberg 62
4825 BD Breda
The Netherlands

Olaf Dijkgraaf
Approval Manager



Skil BV, Konijnenberg 62, 4825 BD Breda, NL
01.04.2017

1 0780

2000
Watt



220
-
240
V~
50-60 Hz

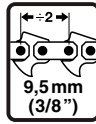

1,3 mm
(0,05")

35 cm
(14")

13,5 m/s

x52

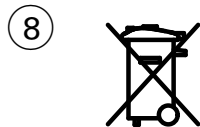
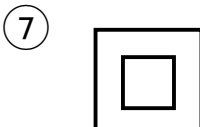
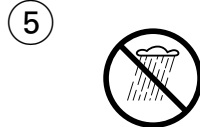
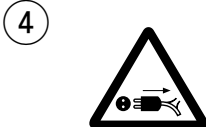
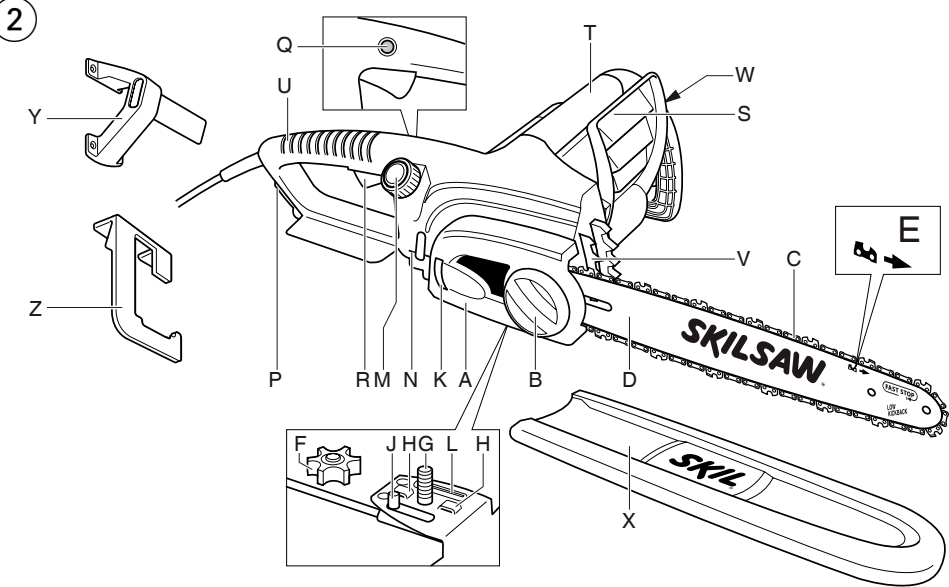

9

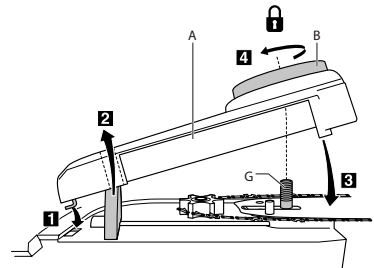
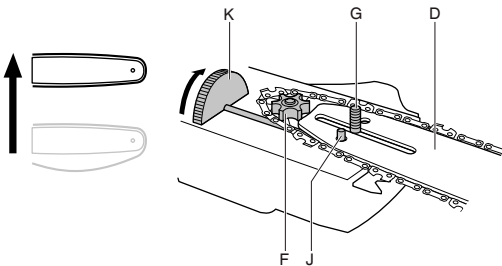
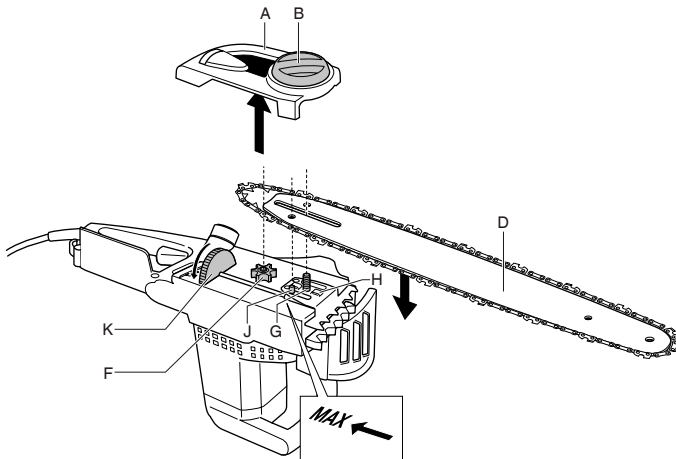
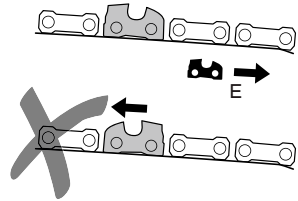
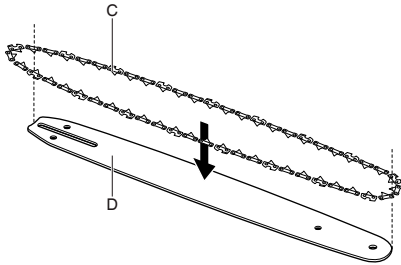

10

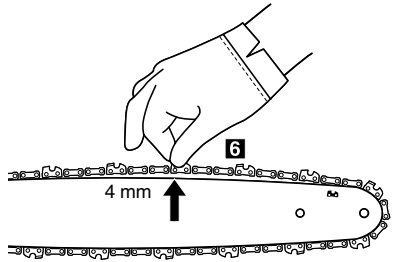
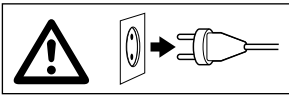
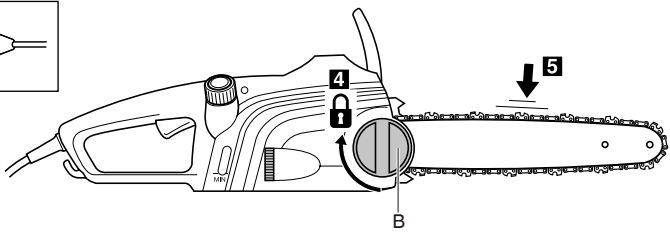
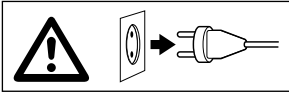
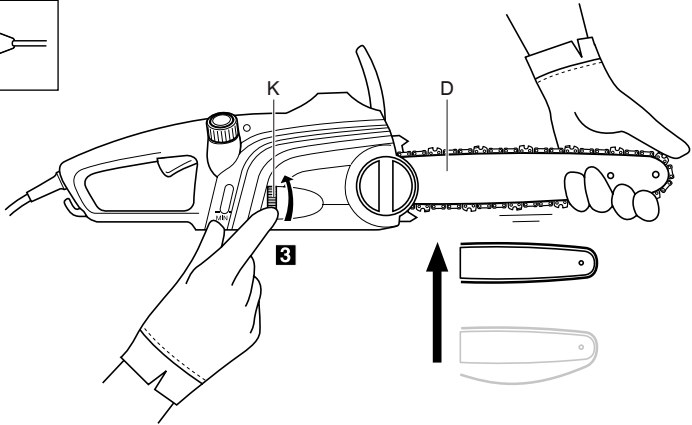
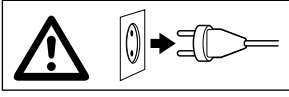
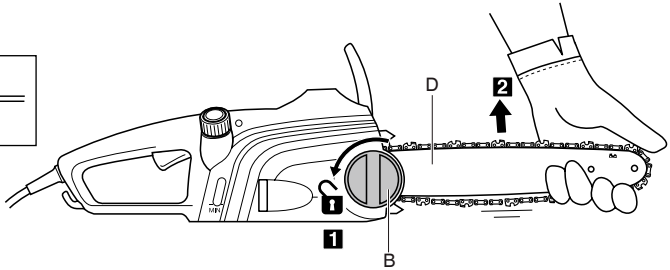
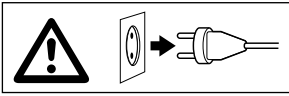

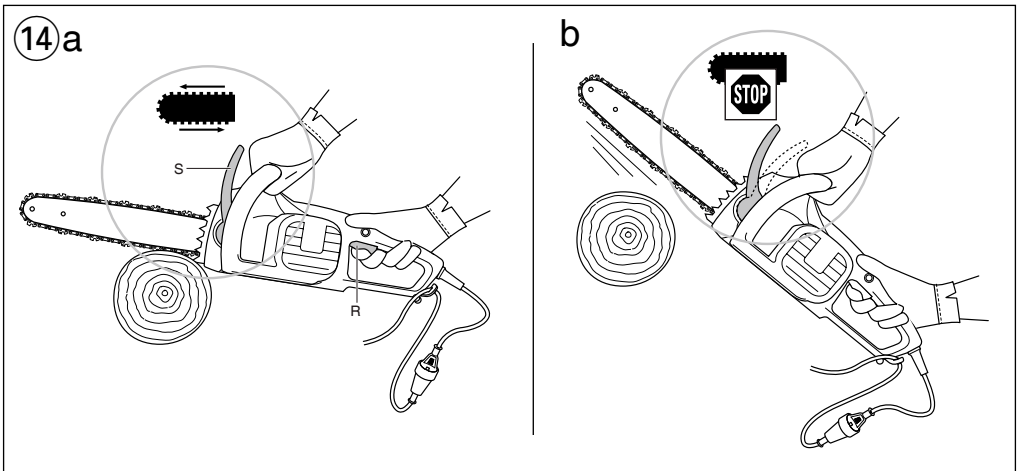
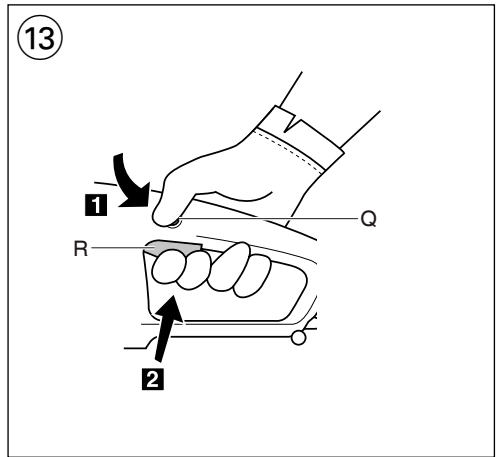
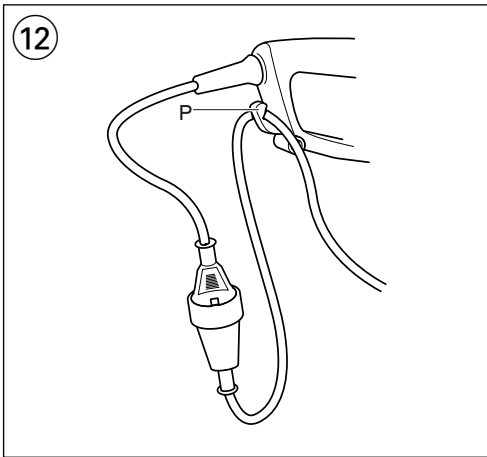
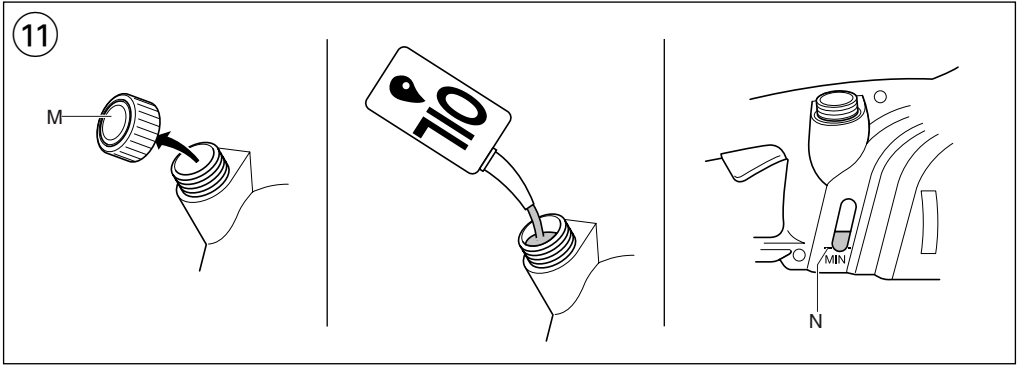

15a

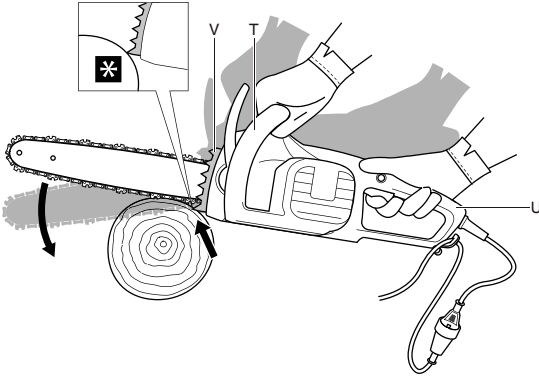

b

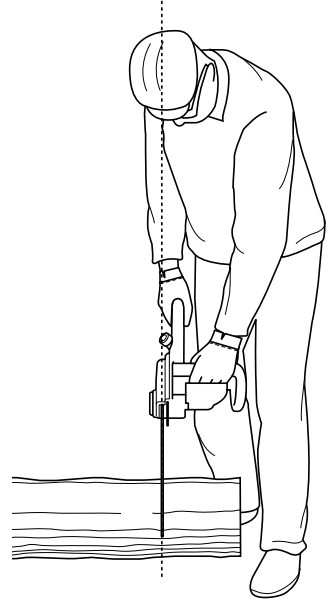

c

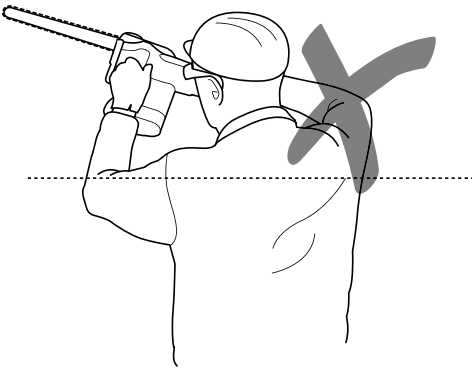

d



16a

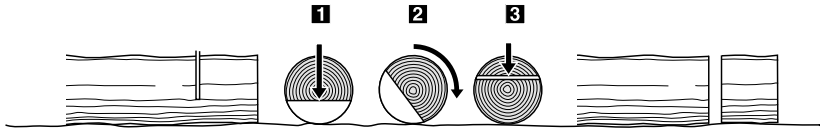

b

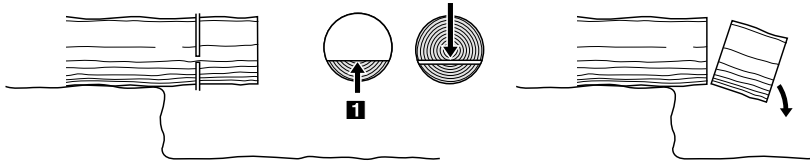

c

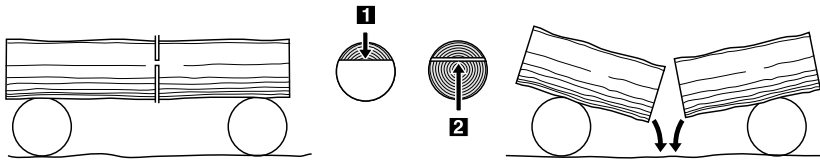

17a

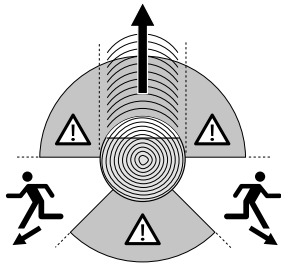

b

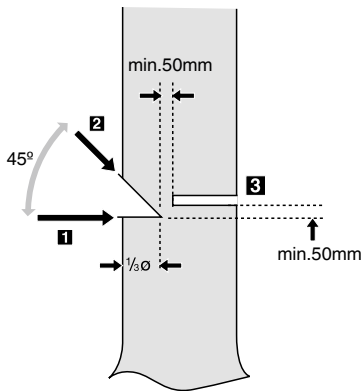

c

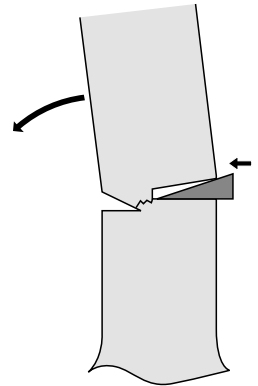

18

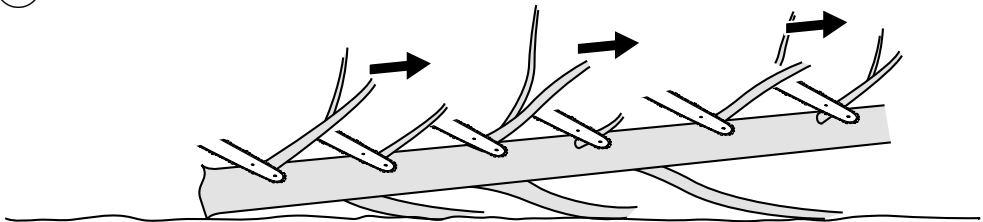

19

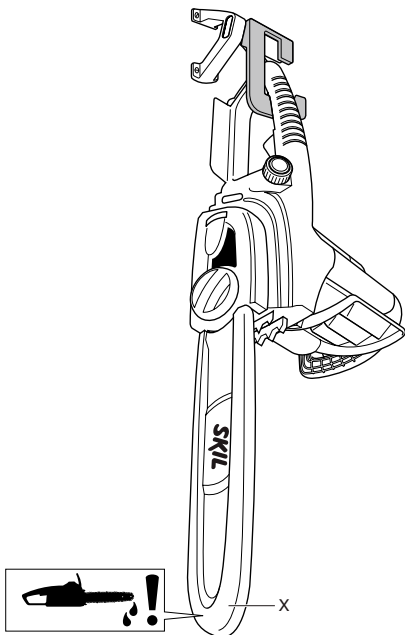
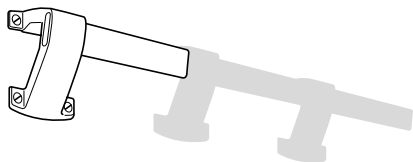
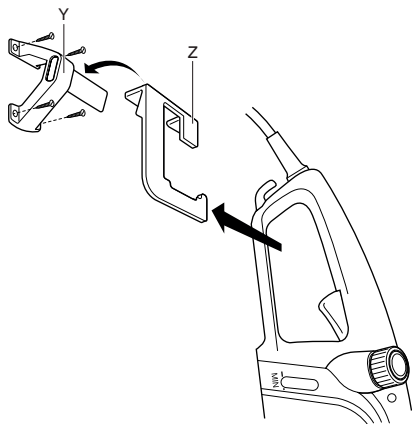

ACCESSORIES



WWW.SKIL.COM

Chain saw

0780

INTRODUCTION

- The power tool is intended for sawing wood such as wooden beams, planks, branches, tree trunks, etc., and for sawing of trees; cuts can be sawed with or across the grain
- This tool is not intended for professional use
- Check whether the packaging contains all parts as illustrated in drawing ②
- When parts are missing or damaged, please contact your dealer
- **Read this instruction manual carefully before use and save it for future reference ③**
- **Pay special attention to the safety instructions and warnings; failure to follow these may result in serious injury**

TECHNICAL DATA ①

TOOL ELEMENTS ②

- A Cover plate
- B Locking knob
- C Chain
- D Chain bar
- E Symbol for rotation and cutting direction
- F Drive sprocket
- G Fastening bolt
- H Guide fins for chain bar
- J Chain tensioning peg
- K Chain tensioning knob
- L Oil outlet
- M Oil reservoir cap
- N Minimum mark
- P Cord restraint
- Q Safety switch
- R Trigger switch
- S Activation lever for kickback brake (hand guard)
- T Front handle
- U Rear handle
- V Metal gripping teeth
- W Ventilation slots
- X Chain guard
- Y Storage rail (screws not supplied)
- Z Storage hook

SAFETY

GENERAL POWER TOOL SAFETY WARNINGS

⚠ WARNING Read all safety warnings, instructions, illustrations and specifications provided with this power tool. Failure to follow all instructions listed below may result in electric shock, fire and/or serious injury. **Save all warnings and instructions for future reference.** The term "power tool" in the warnings refers to your mains-operated (corded) power tool or battery-operated (cordless) power tool.

1) WORK AREA SAFETY

- a) **Keep work area clean and well lit.** Cluttered or dark areas invite accidents.
- b) **Do not operate power tools in explosive atmospheres, such as in the presence of flammable liquids, gases or dust.** Power tools create sparks which may ignite the dust or fumes.
- c) **Keep children and bystanders away while operating a power tool.** Distractions can cause you to lose control.

2) ELECTRICAL SAFETY

- a) **Power tool plugs must match the outlet. Never modify the plug in any way. Do not use any adapter plugs with earthed (grounded) power tools.** Unmodified plugs and matching outlets will reduce risk of electric shock.
- b) **Avoid body contact with earthed or grounded surfaces such as pipes, radiators, ranges and refrigerators.** There is an increased risk of electric shock if your body is earthed or grounded.
- c) **Do not expose power tools to rain or wet conditions.** Water entering a power tool will increase the risk of electric shock.
- d) **Do not abuse the cord. Never use the cord for carrying, pulling or unplugging the power tool. Keep cord away from heat, oil, sharp edges or moving parts.** Damaged or entangled cords increase the risk of electric shock.
- e) **When operating a power tool outdoors, use an extension cord suitable for outdoor use.** Use of a cord suitable for outdoor use reduces the risk of electric shock.
- f) **If operating a power tool in a damp location is unavoidable, use a residual current device (RCD) protected supply.** Use of an RCD reduces the risk of electric shock.

3) PERSONAL SAFETY

- a) **Stay alert, watch what you are doing and use common sense when operating a power tool. Do not use a power tool while you are tired or under the influence of drugs, alcohol or medication.** A moment of inattention while operating power tools may result in serious personal injury.
- b) **Use personal protective equipment. Always wear eye protection.** Protective equipment such as dust mask, non-skid safety shoes, hard hat, or hearing protection used for appropriate conditions will reduce personal injuries.
- c) **Prevent unintentional starting. Ensure the switch is in the off-position before connecting to power source and/or battery pack, picking up or carrying the tool.** Carrying power tools with your finger on the switch or energising power tools that have the switch on invites accidents.
- d) **Remove any adjusting key or wrench before turning the power tool on.** A wrench or a key left attached to a rotating part of the power tool may result in personal injury.
- e) **Do not overreach. Keep proper footing and balance at all times.** This enables better control of the power tool in unexpected situations.
- f) **Dress properly. Do not wear loose clothing or jewellery. Keep your hair and clothing away from**

moving parts. Loose clothes, jewellery or long hair can be caught in moving parts.

- g) **If devices are provided for the connection of dust extraction and collection facilities, ensure these are connected and properly used.** Use of dust collection can reduce dust-related hazards.
- h) **Do not let familiarity gained from frequent use of tools allow you to become complacent and ignore tool safety principles.** A careless action can cause severe injury within a fraction of a second.
- 4) POWER TOOL USE AND CARE**
- a) **Do not force the power tool. Use the correct power tool for your application.** The correct power tool will do the job better and safer at the rate for which it was designed.
- b) **Do not use the power tool if the switch does not turn it on and off.** Any power tool that cannot be controlled with the switch is dangerous and must be repaired.
- c) **Disconnect the plug from the power source and/or remove the battery pack, if detachable, from the power tool before making any adjustments, changing accessories, or storing power tools.** Such preventive safety measures reduce the risk of starting the power tool accidentally.
- d) **Store idle power tools out of the reach of children and do not allow persons unfamiliar with the power tool or these instructions to operate the power tool.** Power tools are dangerous in the hands of untrained users.
- e) **Maintain power tools and accessories. Check for misalignment or binding of moving parts, breakage of parts and any other condition that may affect the power tool's operation. If damaged, have the power tool repaired before use.** Many accidents are caused by poorly maintained power tools.
- f) **Keep cutting tools sharp and clean.** Properly maintained cutting tools with sharp cutting edges are less likely to bind and are easier to control.
- g) **Use the power tool, accessories and tool bits etc., in accordance with these instructions, taking into account the working conditions and the work to be performed.** Use of the power tool for operations different from those intended could result in a hazardous situation.
- h) **Keep handles and grasping surfaces dry, clean and free from oil and grease.** Slippery handles and grasping surfaces do not allow for safe handling and control of the tool in unexpected situations.
- 5) SERVICE**
- a) **Have your power tool serviced by a qualified repair person using only identical replacement parts.** This will ensure that the safety of the power tool is maintained.

CHAIN SAW SAFETY WARNINGS

- **Children and juveniles, with the exception of apprentices older than 16 years and under supervision, may not operate the chain saw. The same applies for persons who do not or do not sufficiently know how to handle the chain saw.** The operating instructions should always be ready to hand. Persons unfit or tired must not operate the chain saw.
- **Keep all parts of the body away from the saw chain when the motor is operating. Before you start the**

saw, make sure the saw chain is not contacting anything. A moment of inattention while operating chain saws may cause entanglement of your clothing or body with the saw chain.

- **Always hold the chain saw with your right hand on the rear handle and your left hand on the front handle.** Holding the chain saw with a reversed hand configuration increases the risk of personal injury and should never be done.
- **Hold the power tool by insulated gripping surfaces only, because the saw chain may contact hidden wiring or its own cord.** Saw chains contacting a "live" wire may make exposed metal parts of the power tool "live" and could give the operator an electric shock.
- **Wear safety glasses and hearing protection. Further protective equipment for head, hand, legs and feet is recommended.** Adequate protective clothing will reduce personal injury by flying debris or accidental contact with saw chain.
- **Do not operate a chain saw in a tree.** Operation of a chain saw in a tree, may result in personal injury.
- **Always keep proper footing and operate the chain saw only when standing on fixed, secure and level surface.** Slippery or unstable surfaces such as ladders may cause a loss of balance or control of the chain saw.
- **When cutting a limb that is under tension be alert for spring back.** When the tension in the wood fibres is released the spring loaded limb may strike the operator and/or throw the chain saw out of control.
- **Use extreme caution when cutting brush and saplings.** The slender material may catch the saw chain and be whipped toward you or pull you off balance.
- **Carry the chain saw by the front handle with the chain saw switched off and away from your body. When transporting or storing the chain saw, always fit the guide bar cover.** Proper handling of the chain saw will reduce the likelihood of accidental contact with the moving saw chain.
- **Follow instructions for lubricating, chain tensioning and changing accessories.** Improperly tensioned or lubricated chain may either break or increase the chance for kickback.
- **Keep handles dry, clean, and free from oil and grease.** Greasy, oily handles are slippery causing loss of control.
- **Cut wood only. Don't use chain saw for purposes not intended (e.g. do not use chain saw for cutting plastic, masonry or non-wood building materials).** Use of the chain saw for operations different than intended could result in a hazardous situation.

CAUSES AND OPERATOR PREVENTION OF KICKBACK

- Kickback may occur when the nose or tip of the guide bar touches an object, or when the wood closes in and pinches the saw chain in the cut
- Tip contact in some cases may cause a sudden reverse reaction, kicking the guide bar up and back towards the operator
- Pinching the saw chain along the top of the guide bar may push the guide bar rapidly back towards the operator
- Either of these reactions may cause you to lose control of the saw which could result in serious personal injury (do

not rely exclusively upon the safety devices built into your saw; as a chain saw user, you should take several steps to keep your cutting jobs free from accident or injury)

- Kickback is the result of tool misuse and/or incorrect operating procedures or conditions and can be avoided by taking proper precautions as given below:
 - **maintain a firm grip, with thumbs and fingers encircling the chain saw handles, with both hands on the saw and position your body and arm to allow you to resist kickback forces** (kickback forces can be controlled by the operator, if proper precautions are taken; do not let go of the chain saw)
 - **do not over reach and do not cut above shoulder height** (this helps prevent unintended tip contact and enables better control of the chain saw in unexpected situations)
 - **only use replacement bars and chains specified by the manufacturer** (incorrect replacement bars and chains may cause chain breakage and/or kickback)
 - **follow the manufacturer's sharpening and maintenance instructions for the saw chain** (decreasing the depth gauge height can lead to increased kickback)

PERSONAL SAFETY

- It is recommended that the first time user should have practical instruction in the use of the chainsaw and the protective equipment from an experienced operator and that the initial practice should be cutting logs on a saw horse or cradle
- **Do not touch rotating chain**
- **Do not operate chain saw near other people, children or animals**
- **Do not operate chain saw after drinking alcohol or under the influence of intoxicating drugs or medication**

- Ensure that children do not play with the tool

ELECTRICAL SAFETY

- Always check that the supply voltage is the same as the voltage indicated on the nameplate of the tool
- Connect the tool via a fault current (FI) circuit breaker with a triggering current of 30 mA maximum
- Use completely unrolled and safe extension cords with a capacity of 16 Amps (U.K. 13 Amps)
- Only use an extension cord which is intended for outdoor use and equipped with a watertight plug and coupling-socket
- Only use extension cords with a maximum length of 20 metres (1,5 mm²) or 50 metres (2,5 mm²)
- Always switch off tool and disconnect plug from power source if the power supply cord or the extension cord is cut, damaged or entangled (**do not touch the cord before disconnecting the plug**)
- Protect the (extension) cord from heat, oil and sharp edges
- Never use the cord for carrying, pulling or unplugging the tool
- Inspect the cord periodically and have it replaced by a qualified person, if damaged
- Inspect the extension cord periodically and replace it, if damaged (**inadequate extension cords can be dangerous**)

- Do not use the tool if the switch does not turn it on and off; always have a damaged switch repaired by a qualified person

EXPLANATION OF SYMBOLS ON TOOL

- ③ Read the instruction manual before use
- ④ Always switch off tool and disconnect plug from power source if the power supply cord or the extension cord is cut, damaged or entangled (**do not touch the cord before disconnecting the plug**)
- ⑤ Do not expose tool to rain
- ⑥ Wear protective glasses and hearing protection
- ⑦ Double insulation (no earth wire required)
- ⑧ Do not dispose of the tool together with household waste material

WHEN CONNECTING NEW 3-PIN PLUG (U.K. ONLY):

- Do not connect the blue (= neutral) or brown (= live) wire in the cord of this tool to the earth terminal of the plug
- If for any reason the old plug is cut off the cord of this tool, it must be disposed of safely and not left unattended

USE

- Assembly ⑨
 - ! **do not connect the chain saw to mains before it is completely assembled**
 - ! **always use gloves when handling the chain**
 - place the chain saw on any suitable flat surface
 - remove cover plate A by turning locking knob B counter-clockwise
 - slide chain C in the slot around chain bar D
 - ! **ensure chain is in correct running direction by comparing with chain symbol E**
 - fit the chain onto drive sprocket F and guide chain bar D, so that fastening bolt G and the two guide fins H fit into the keyway of chain bar D, and that chain tensioning peg J fits into the respective hole of chain bar D
 - if necessary, turn tensioning knob K to bring tensioning peg J in alignment with the hole in chain bar D
 - check if all parts are seated properly and hold chain and chain bar in a level position
 - turn tensioning knob K until all the slack is taken up in the chain
 - mount cover plate A as illustrated
 - tighten locking knob B on fastening bolt G by turning it clockwise
- Tensioning chain ⑩
 - place the chain saw on any suitable flat surface
 - check if the chain links are correctly located in the slot around chain bar D
 - 1) loosen locking knob B until it is just holding chain bar in position (**do not remove**)
 - 2) lift the chain bar somewhat and hold it in that position
 - 3) turn chain tensioning knob K upwards until the lowest chain links come up and **JUST** touch the bottom of chain bar D
 - 4) tighten locking knob B by turning it clockwise
 - 5) release chain bar
 - 6) the correct chain tension is reached when the chain can be raised approx. 4 mm from the chain bar in the centre

- ! **always check the chain tension before use, after the first cuts and regularly during use (approx. every 10 minutes)**
- upon initial operation, new chains can lengthen considerably
- the chain life of the saw chain mainly depends upon sufficient lubrication and correct tensioning
- avoid tensioning the chain if it is hot, as this will cause the chain to become overtensioned when it cools down
- Lubrication ⑪
Chain life and cutting capacity depend on optimum lubrication; therefore the chain is automatically oiled during operation via oil outlet L ②
- ! **the chain saw is not supplied filled with oil; it is essential to fill with oil before use**
- ! **never operate the chain saw without chain oil or at an empty oil reservoir level, as this will result in extensive damage to the product**
- set chain saw on any suitable surface with oil reservoir cap M facing upward
- unscrew cap and add chain saw oil (not included) until reservoir is full
- avoid dirt or debris entering oil reservoir
- mount oil reservoir cap and tighten
- ! **check oil level prior to starting and regularly during operation; refill oil when oil level is below indicator N**
- the oil reservoir filling will last approx. 15 minutes, depending on sawing intensity and stops
- never use recycled/old oil
- Cord restraint ⑫
- hook the loop in the extension cord over restraint P as illustrated
- pull tight to secure the extension cord
- On/off ⑬
- switch on tool by first pressing safety switch Q and then pulling trigger switch R
- switch off the tool by releasing trigger R
- ! **do not stop chain saw after sawing by activating front hand guard S ② (= kickback brake)**
- Kickback brake ⑭
The kickback brake is a safety mechanism activated through front hand guard S, when kickback occurs -> chain stops immediately
- The following function check should be carried out at regular intervals:
 - push front hand guard S forward and start the chain saw -> the chain must not start
 - to deactivate the kickback brake, release trigger switch R and pull hand guard S backwards
- Operating the tool ⑮
- always hold the chain saw firmly with both hands (front handle T with the left hand and rear handle U with the right hand); never operate chain saw using only one hand ⑮a
- ensure power cord is located to the rear, away from the chain and wood and so positioned that it will not be caught on branches or the like during cutting
- ! **the chain must be running at full speed before it makes contact with the wood**
- use metal gripping teeth V to secure the saw onto the wood before starting to cut ⑮a
- use the gripping teeth as a leverage point (★) while cutting ⑮a
- reset the gripping teeth at a lower point when sawing thicker logs by pulling the gripping teeth slightly backwards until the gripping teeth release, and reposition at a lower level to continue sawing; do not remove the saw completely from the wood
- do not force the chain while cutting; let the chain do the work, using gripping teeth V to apply minimum leverage pressure
- use the chain saw only with secure footing
- hold the chain saw at the right-hand side of your body ⑮b
- do not operate the chain saw with arms fully extended or attempt to saw areas which are difficult to reach, or on a ladder ⑮c
- never use the chain saw above shoulder height ⑮d
- sawing is optimized when the chain speed remains steady during cutting
- ! **be aware when reaching the end of the cut; the weight of the saw may change unexpectedly as it cuts free from the wood (accidents may occur to legs and feet)**
- ! **always remove the saw from a wood cut while the saw is running**
- Cutting logs
 - support logs so that the face sides at the cut do not close in against each other, which would result in the chain being jammed or pinched
 - position and set short logs safely prior to sawing
 - when sawing, always take care to avoid hitting stones, nails, etc., as these could be thrown up or cause damage to the chain or serious injury to the operator or bystanders
- ! **keep a running chain clear of wire fencing or the ground**
- length cuts must be carried out with care, as leverage with gripping teeth V ② is not possible; saw at a flat angle to avoid kickback
- there is a high risk of accidents when sawing wood, branch or trees under tension; be extremely careful (**leave saw jobs like these to professionals!**)
- Bucking a log (cutting a log into lengths)
 - when possible, the log should be raised and supported by the use of limbs, logs or chocks
 - it is important to make sure your footing is firm and your weight is evenly distributed on both feet
 - when the log is supported along its entire length as illustrated, it is cut from the top (overbuck) ⑮a
 - when the log is supported on one end as illustrated, cut 1/3 the diameter from the underside (underbuck); then make the finished cut by overbucking to meet the first cut ⑮b
 - when the log is supported on both ends as illustrated, cut 1/3 the diameter from the top (overbuck); then make the finished cut by underbucking the lower 2/3 to meet the first cut ⑮c
 - when bucking on a slope always stand on the uphill side of the log

- when "cutting through", to maintain complete control release the cutting pressure near the end of the cut without relaxing your grip on the chain saw handles
- ! **do not let the chain contact the ground**
- after completing the cut, wait for the saw chain to stop before you move the chain saw
- always stop the motor before moving from tree to tree
- Felling trees 17
- ! **the chain saw can only be used to fell trees smaller in diameter than the length of the chain bar**
- ! **secure work area; ensure no persons or animals are in the vicinity of the falling tree**
- ! **never attempt to free a jammed saw with the motor running; use wooden wedges to free chain and chain bar**
- ! **always wear hard hat to protect head against falling branches**

BEFORE FELLING:

- when cutting and felling operations are being performed by two or more persons at the same time, the felling operations should be separated from the cutting operation by a distance of at least twice the height of the tree being felled
- trees should not be felled in a manner that would endanger any person, strike any utility line or cause any property damage (if the tree does make contact with any utility line, the company should be notified immediately)
- the chain saw operator should keep on the uphill side of the terrain as the tree is likely to roll or slide downhill after it is felled
- an escape path should be planned and cleared as necessary before cuts are started (the escape path should extend back and diagonally to the rear of the expected line of fall) 17a
- before felling is started, consider the natural lean of the tree, the location of larger branches and the wind direction to judge which way the tree will fall
- remove dirt, stones, loose bark, nails, staples and wire from the tree

FELLING PROCEDURE:

- make the notch (1 – 2) 1/3 the diameter of the tree, perpendicular to the direction of falls as illustrated 17b
- make the lower horizontal notching cut first (this will help to avoid pinching either the saw chain or the guide bar when the second notch is being made)
- make the felling back cut (3) at least 50 mm higher than the horizontal notching cut (keep the felling back cut parallel to the horizontal notching cut) 17b
- make the felling back cut so enough wood is left to act as a hinge (the hinge wood keeps the tree from twisting and falling in the wrong direction; do not cut through the hinge)
- as the felling gets close to the hinge the tree should begin to fall
- if there is any chance that the tree may not fall in desired direction or it may rock back and bind the saw chain, stop cutting before the felling back cut is complete and use wedges of wood, plastic or aluminium to open the cut and drop the tree along the desired line of fall 17c

- when the tree begins to fall remove the chain saw from the cut, stop the motor, put the chain saw down, then use the retreat path planned (be alert for overhead limbs falling and watch your footing)
- Limbing a tree 18
- Limbing is removing the branches from a fallen tree
- when limbing leave larger lower limbs to support the log off the ground
- remove the small limbs in one cut as illustrated
- branches under tension should be cut from the bottom up to avoid binding the chain saw

MAINTENANCE / SERVICE

- This tool is not intended for professional use
- **Always disconnect plug from power source before cleaning and/or maintenance**
- Always keep tool and cord clean (especially ventilation slots W 2)
- clean the moulded plastic housing of the chain saw using a soft brush and clean cloth (do not use water, solvents or polishes)
- remove and brush clean the cover plate, chain and chain bar after 1 to 3 hours of use
- clean the area under cover plate, drive sprocket and chain bar assembly using a soft brush and clean cloth
- clean oil outlet with a clean cloth
- Regularly check for obvious defects such as loose, dislodged or damaged chain and chain bar, loose fixings, and worn or damaged components
- Carry out necessary maintenance and repairs before using the chain saw
- Proper functioning of the automatic oiler can be checked by running the chain saw and pointing the tip of the chain bar towards a piece of cardboard or paper on the ground
- ! **do not touch the ground with the chain** (ensure safety clearance of 20 cm)
- if an increasing oil pattern develops, the automatic oiler is operating fine
- if there is no oil pattern, despite a full oil reservoir, see "TROUBLESHOOTING" or contact your dealer
- If the tool should fail despite the care taken in manufacturing and testing procedures, repair should be carried out by an after-sales service centre for SKIL power tools
- send the tool **undismantled** together with proof of purchase to your dealer or the nearest SKIL service station (addresses as well as the service diagram of the tool are listed on www.skil.com)
- ! **before returning, the oil reservoir must be completely emptied**
- Storage 19
- if the chain saw is to be stored for a longer period of time, clean chain and chain bar
- when storing tool, the oil reservoir must be completely emptied
- use chain guard X when storing the tool
- securely mount storage rail Y on the wall with 4 screws (**not supplied**) and horizontally leveled
- use storage rail Y and storage hook Z as illustrated
- be aware of oil leakage when using storage hook Z
- store the tool **indoors** in a dry and locked-up place, out of reach of children

TROUBLESHOOTING

- The following listing shows problem symptoms, possible causes and corrective actions (if these do not identify and correct the problem, contact your dealer or service station)
 - ! **switch off the tool and disconnect the plug before investigating the problem**
- ★ Tool does not operate
 - kickback brake is activated -> pull hand guard S ② back in position ④a
 - no power supply -> check power supply (power cable, circuit breakers, fuses)
 - plug not connected -> connect plug
 - extension cord damaged -> replace extension cord
- ★ Tool operates intermittently
 - on/off switch defective -> contact dealer/service station
 - internal wiring defective -> contact dealer/service station
 - extension cord damaged -> replace extension cord
- ★ Dry chain
 - no oil in reservoir -> refill oil
 - vent in oil reservoir cap clogged -> clean cap
 - oil passage clogged -> clean oil passage outlet
- ★ Brake does not stop chain
 - kickback brake/run-down brake defective -> contact dealer/service station
- ★ Chain/chain bar overheats
 - no oil in reservoir -> refill oil
 - vent in oil reservoir cap clogged -> clean cap
 - oil passage clogged -> clean oil passage outlet
 - chain is overtensioned -> adjust chain tension
 - dull chain -> sharpen chain or replace
- ★ Tool vibrates abnormally
 - chain tension too loose -> adjust chain tension
 - dull chain -> sharpen chain or replace
 - chain worn out -> replace chain
 - chain teeth are facing in the wrong direction -> reassemble with chain in correct direction

ENVIRONMENT

- **Do not dispose of electric tools, accessories and packaging together with household waste material** (only for EU countries)
 - in observance of European Directive 2012/19/EC on waste of electric and electronic equipment and its implementation in accordance with national law, electric tools that have reached the end of their life must be collected separately and returned to an environmentally compatible recycling facility
 - symbol ⑧ will remind you of this when the need for disposing occurs

NOISE / VIBRATION

- Measured in accordance with EN 60745 the sound pressure level of this tool is 86 dB(A) and the sound power level 105 dB(A) (standard deviation: 3 dB), and the vibration 4.7 m/s² (triax vector sum; uncertainty K = 1.5 m/s²)
- The vibration emission level has been measured in accordance with a standardised test given in EN 60745; it may be used to compare one tool with another and as a

- preliminary assessment of exposure to vibration when using the tool for the applications mentioned
- using the tool for different applications, or with different or poorly maintained accessories, may significantly **increase** the exposure level
 - the times when the tool is switched off or when it is running but not actually doing the job, may significantly **reduce** the exposure level
- ! **protect yourself against the effects of vibration by maintaining the tool and its accessories, keeping your hands warm, and organizing your work patterns**

F

Tronçonneuse à chaîne

0780

INTRODUCTION

- L'outil électrique est conçu pour scier le bois, comme par ex. les poutres en bois, les planches, les branches, les tronçons ainsi que pour abattre des arbres; il peut être utilisé pour des coupes dans et contre le sens des fibres du bois
- Cet outil n'est conçu pour un usage professionnel
- Vérifiez que le conditionnement contient toutes les pièces présentées dans le schéma ②
- Lorsque des pièces manquent ou sont endommagées, veuillez contacter votre distributeur
- **Lisez attentivement ce manuel d'instruction avant d'utiliser l'outil et conservez-le pour pouvoir vous y référer ultérieurement** ③
- **Prêtez attention aux consignes de sécurité et aux avertissements; ne pas suivre ces instructions peut entraîner des graves blessures**

CARACTERISTIQUES TECHNIQUES ①

ELEMENTS DE L'OUTIL ②

- A Capot
- B Bouton de verrouillage
- C Chaîne
- D Guide
- E Symbole sens de rotation et de coupe
- F Pignon de chaîne
- G Boulon de fixation
- H Goupilles de positionnement du guide
- J Goupille de tension de chaîne
- K Bouton de régulation de la tension de chaîne
- L Buse d'huile
- M Couverture réservoir d'huile
- N Marquage minimum
- P Dispositif d'immobilisation du cordon d'alimentation
- Q Interrupteur de sécurité
- R Gâchette
- S Déclenchement frein de chaîne (protège-main)
- T Poignée avant
- U Poignée arrière
- V Griffes d'immobilisation métalliques
- W Fentes de ventilation
- X Protège-chaîne

Y Rail de rangement (vis non fournis)

Z Crochet de rangement

SECURITE

AVERTISSEMENTS DE SECURITE GENERAUX POUR L'OUTIL ELECTRIQUE

AVERTISSEMENT Lisez tous les avertissements de sécurité, les instructions, les illustrations et les spécifications fournis avec cet outil électrique. Ne pas suivre les instructions énumérées ci-dessous peut provoquer un choc électrique, un incendie et/ou une blessure sérieuse. **Conservez tous les avertissements et toutes les instructions pour pouvoir s'y reporter ultérieurement.** Le terme "outil électrique" dans les avertissements se rapporte à des outils électriques raccordés au secteur (avec câble de raccordement) et à des outils électriques à batterie (sans câble de raccordement).

1) SECURITE DE LA ZONE DE TRAVAIL

- a) **Maintenez l'endroit de travail propre et bien éclairé.** Un lieu de travail en désordre ou mal éclairé augmente le risque d'accidents.
- b) **N'utilisez pas l'outil électrique dans un environnement présentant des risques d'explosion et où se trouvent des liquides, des gaz ou poussières inflammables.** Les outils électriques génèrent des étincelles risquant d'enflammer les poussières ou les vapeurs.
- c) **Tenez les enfants et autres personnes éloignés durant l'utilisation de l'outil électrique.** En cas d'inattention vous risquez de perdre le contrôle sur l'outil électrique.

2) SECURITE RELATIVE AU SYSTEME ELECTRIQUE

- a) **La fiche de secteur de l'outil électrique doit être appropriée à la prise de courant. Ne modifiez en aucun cas la fiche. N'utilisez pas de fiches d'adaptateur avec des outils électriques avec mise à la terre.** Les fiches non modifiées et les prises de courant appropriées réduisent le risque de choc électrique.
- b) **Évitez le contact physique avec des surfaces mises à la terre telles que tuyaux, radiateurs, fours et réfrigérateurs.** Il y a un risque élevé de choc électrique au cas où votre corps serait relié à la terre.
- c) **N'exposez pas l'outil électrique à la pluie ou à l'humidité.** La pénétration d'eau dans un outil électrique augmente le risque d'un choc électrique.
- d) **N'utilisez pas le câble à d'autres fins que celles prévues, n'utilisez pas le câble pour porter l'outil électrique ou pour l'accrocher ou encore pour le débrancher de la prise de courant. Maintenez le câble éloigné des sources de chaleur, des parties grasses, des bords tranchants ou des parties de l'outil électrique en rotation.** Un câble endommagé ou torsadé augmente le risque d'un choc électrique.
- e) **Au cas où vous utiliseriez l'outil électrique à l'extérieur, utilisez une rallonge autorisée homologuée pour les applications extérieures.** L'utilisation d'une rallonge électrique homologuée pour

les applications extérieures réduit le risque d'un choc électrique.

- f) **Si l'usage d'un outil dans un emplacement humide est inévitable, utilisez un disjoncteur de fuite à la terre.** L'utilisation d'un disjoncteur de fuite à la terre réduit le risque de choc électrique.
- ### 3) SECURITE DES PERSONNES
- a) **Restez vigilant, surveillez ce que vous faites. Faites preuve de bon sens en utilisant l'outil électrique. N'utilisez pas l'outil électrique lorsque vous êtes fatigué ou après avoir consommé de l'alcool, des drogues ou avoir pris des médicaments.** Un moment d'inattention lors de l'utilisation de l'outil électrique peut entraîner de graves blessures sur les personnes.
 - b) **Portez des équipements de protection. Portez toujours des lunettes de protection.** Le fait de porter des équipements de protection personnels tels que masque anti-poussière, chaussures de sécurité antidérapantes, casque de protection ou protection acoustique suivant le travail à effectuer, réduit le risque de blessures.
 - c) **Évitez tout démarrage intempestif. S'assurez que l'interrupteur est en position arrêt avant de brancher l'outil au secteur et/ou au bloc de batteries, de le ramasser ou de le porter.** Porter les outils en ayant le doigt sur l'interrupteur ou brancher des outils dont l'interrupteur est en position marche est source d'accidents.
 - d) **Enlevez tout outil de réglage ou toute clé avant de mettre l'outil électrique en fonctionnement.** Une clé ou un outil se trouvant sur une partie en rotation peut causer des blessures.
 - e) **Ne surestimez pas vos capacités. Veillez à garder toujours une position stable et équilibrée.** Ceci vous permet de mieux contrôler l'outil électrique dans des situations inattendues.
 - f) **Portez des vêtements appropriés. Ne portez pas de vêtements amples ni de bijoux. Gardez les cheveux et les vêtements à distance des parties en mouvement.** Des vêtements amples, des bijoux ou des cheveux longs peuvent être happés par des pièces en mouvement.
 - g) **Si des dispositifs servant à aspirer ou à recueillir les poussières doivent être utilisés, vérifiez que ceux-ci soient effectivement raccordés et qu'ils sont correctement utilisés.** L'utilisation des collecteurs de poussière réduit les dangers dus aux poussières.
 - h) **Restez vigilant et ne pas négligez les principes de sécurité de l'outil sous prétexte que vous avez l'habitude de l'utiliser.** Une fraction de seconde d'inattention peut provoquer une blessure grave.
- ### 4) UTILISATION ET EMPLOI SOIGNEUX DE L'OUTIL ELECTRIQUE
- a) **Ne surchargez pas l'outil électrique. Utilisez l'outil électrique approprié au travail à effectuer.** Avec l'outil électrique approprié, vous travaillerez mieux et avec plus de sécurité à la vitesse pour laquelle il est prévu.
 - b) **N'utilisez pas un outil électrique dont l'interrupteur est défectueux.** Un outil électrique qui ne peut plus être mis en ou hors fonctionnement est dangereux et doit être réparé.

- c) **Débranchez la fiche de la source d'alimentation et/ou enlevez le bloc de batteries, s'il est amovible, avant tout réglage, changement d'accessoires ou avant de ranger l'outil électrique.** De telles mesures de sécurité préventives réduisent le risque de démarrage accidentel de l'outil électrique.
- d) **Gardez les outils électriques non utilisés hors de portée des enfants. Ne permettez pas l'utilisation de l'outil électrique à des personnes qui ne se sont pas familiarisées avec celui-ci ou qui n'ont pas lu ces instructions.** Les outils électriques sont dangereux lorsqu'ils sont utilisés par des personnes non initiées.
- e) **Observez la maintenance des outils électriques et des accessoires. Vérifiez que les parties en mouvement fonctionnent correctement et qu'elles ne soient pas coincées, et contrôlez si des parties sont cassées ou endommagées de telle sorte que le bon fonctionnement de l'outil électrique s'en trouve entravé. Faites réparer les parties endommagées avant d'utiliser l'outil électrique.** De nombreux accidents sont dus à des outils électriques mal entretenus.
- f) **Maintenez les outils de coupe aiguisés et propres.** Des outils soigneusement entretenus avec des bords tranchants bien aiguisés se coincent moins souvent et peuvent être guidés plus facilement.
- g) **Utilisez l'outil électrique, les accessoires, les outils à monter etc. conformément à ces instructions. Tenez compte également des conditions de travail et du travail à effectuer.** L'utilisation de l'outil électrique à d'autres fins que celles prévues peut entraîner des situations dangereuses.
- h) **Il faut que les poignées et les surfaces de préhension restent sèches, propres et dépourvues d'huiles et de graisses.** Des poignées et des surfaces de préhension glissantes rendent impossibles la manipulation et le contrôle en toute sécurité de l'outil dans les situations inattendues.
- 5) SERVICE**
- a) **Ne faites réparer votre outil électrique que par un personnel qualifié et seulement avec des pièces de rechange d'origine.** Ceci permet d'assurer la sécurité de l'outil électrique.

AVERTISSEMENTS POUR LES TRONÇONNEUSES

- **Il est interdit aux enfants et aux adolescents d'utiliser la scie à chaîne; les apprentis à partir de 16 ans ne peuvent l'utiliser que sous surveillance. Ceci vaut également pour les personnes ne connaissant pas ou très peu le maniement de la scie à chaîne.** Les instructions d'utilisation devraient toujours se trouver à portée de main. Les personnes fatiguées ou fragiles physiquement, ne doivent pas utiliser la scie à chaîne.
- **Tenir toutes les parties du corps à distance de la chaîne, lorsque la tronçonneuse tourne. Avant la mise en service, s'assurer que la chaîne ne touche rien.** Lors du travail avec la tronçonneuse, dans un moment d'inattention, des vêtements ou des parties du corps peuvent être happés par la chaîne.
- **Tenir la tronçonneuse à chaîne à deux mains, la main droite sur la poignée avant et la main gauche**

sur la poignée avant. Une autre position de travail lors de la mise en service de la tronçonneuse à chaîne n'est pas admissible, vue que cela augmenterait le risque de blessures.

- **Tenir l'outil uniquement par les surfaces de préhension isolées car la scie à chaîne peut entrer en contact avec le câblage non apparent ou le propre cordon d'alimentation de l'outil.** Les chaînes de scie entrant en contact avec un fil "sous tension" peuvent mettre "sous tension" les parties métalliques exposées de l'outil électrique et provoquer un choc électrique sur l'opérateur.
- **Porter des lunettes de protection ainsi qu'une protection acoustique. Nous conseillons également le port d'un équipement de protection pour la tête, les mains, les jambes et les pieds.** Des vêtements de protection appropriés diminuent le risque de blessure par les copeaux projetés dans tous les sens ou par un contact intempestif avec la chaîne de la scie.
- **Ne travaillez pas sur un arbre avec la tronçonneuse.** En cas d'utilisation de la tronçonneuse sur un arbre, il y a un risque de blessures.
- **Toujours veiller à garder une position stable et équilibrée et n'utiliser la tronçonneuse que lorsque vous vous trouvez sur un sol ferme et plan.** Si vous utilisez une échelle, un sol glissant ou instable peut entraîner une perte de contrôle de l'équilibre et de la tronçonneuse.
- **Lors de la coupe d'une branche tendre, s'attendre à ce qu'elle devienne comme un ressort.** Quand la tension dans les fibres de bois se relâche, la branche sous tension peut frapper l'utilisateur et/ou lui faire perdre le contrôle de la tronçonneuse.
- **Etre spécialement vigilant lors de la coupe de broussailles et de jeunes arbres.** Les branches fines peuvent être happées par la tronçonneuse et vous frapper ou vous faire perdre l'équilibre.
- **Tenir la scie à chaîne par la poignée avant avec mise hors tension de la scie à chaîne et à distance des parties du corps. Pendant le transport ou l'entreposage de la scie à chaîne, toujours la recouvrir du protecteur de chaîne.** Une manipulation appropriée de la scie à chaîne réduira la probabilité du contact accidentel avec la chaîne coupante mobile.
- **Suivre les instructions concernant le graissage, le serrage de la chaîne et le remplacement d'accessoires.** Une chaîne qui n'est pas tendue ou graissée comme il faut peut se rompre ou augmenter le risque d'un contre-coup.
- **Maintenir les poignées sèches, propres et exemptes de graisse et d'huile.** Les poignées couvertes de graisse et d'huile sont glissantes et entraînent une perte de contrôle.
- **Ne scier que du bois. N'utiliser la tronçonneuse que pour les travaux pour lesquels elle est conçue (par exemple ne jamais utiliser la tronçonneuse pour scier des matières plastiques, de la maçonnerie ou des matériaux de construction qui ne sont pas en bois).** L'utilisation de la tronçonneuse pour des travaux non conformes peut entraîner des situations dangereuses.

RAISONS POSSIBLES D'UN CONTRECOURS ET MOYENS DE L'ÉVITER

- Un contrecours peut se produire si la pointe du rail de guidage touche un objet ou que le bois s'arque et que la tronçonneuse se coince dans le tracé
- Dans certains cas, un contact avec la pointe du rail peut entraîner une réaction inattendue vers l'arrière, pendant laquelle le rail de guidage se dirige vers le haut dans la direction de l'utilisateur
- Un coincage de la chaîne au niveau du bord supérieur du rail de guidage peut tout à coup repousser le rail vers l'arrière en direction de l'utilisateur
- Chacune de ces réactions peut entraîner une perte de contrôle de la tronçonneuse et causer des blessures graves (ne pas se fier exclusivement aux dispositifs de sécurité incorporés dans la tronçonneuse; l'utilisateur d'une tronçonneuse doit prendre différentes mesures pour pouvoir travailler sans risque d'accidents et de blessures)
- Un contrecours est la suite d'une mauvaise utilisation et/ou d'une utilisation incorrecte de l'appareil électroportatif et peut être évité en respectant les précautions décrites ci-dessous:
 - **tenir la tronçonneuse des deux mains, le pouce et les doigts entourant les poignées de la tronçonneuse et mettre votre corps et vos bras dans une position qui vous permettra de résister aux forces exercées par un contrecours** (si des mesures appropriées ont été prises, l'utilisateur peut contrôler les forces exercées par un contrecours; ne jamais lâcher la tronçonneuse)
 - **éviter les positions du corps anormales et ne pas scier en levant les bras au-dessus des épaules** (ceci permet d'éviter un contact accidentel avec la pointe du rail et assure un meilleur contrôle de la tronçonneuse dans des situations inattendues)
 - **toujours utiliser les rails de rechange et chaînes indiqués par le fabricant** (d'autres rails et chaînes peuvent entraîner une rupture de la chaîne ou un contrecours)
 - **suivre les instructions du fabricant concernant l'affûtage et l'entretien de la tronçonneuse** (les limiteurs de profondeur trop bas augmentent les risques de contrecours)

SECURITE DES PERSONNES

- Avant la première mise en service, il est recommandé à l'utilisateur de se faire expliquer par un spécialiste expérimenté à l'aide d'essais pratiques le maniement de la tronçonneuse et l'utilisation d'équipement de protection et il est recommandé de commencer par le sciage de troncs d'arbres sur un chevalet de sciage ou sur un support
 - **Ne pas toucher à la chaîne en rotation**
 - **En aucun cas n'utiliser la tronçonneuse à chaîne lorsque des personnes, des enfants ou des animaux se trouvent à proximité**
 - **N'utiliser pas la tronçonneuse à chaîne après avoir consommé de l'alcool, des drogues ou avoir pris des tranquillisants**
 - Veillez à ce que les enfants ne jouent pas avec l'outil
- ## SECURITE RELATIVE AU SYSTEME ELECTRIQUE
- Contrôlez toujours si la tension secteur correspond à la tension indiquée sur la plaquette signalétique de l'outil

- Branchez l'outil par l'intermédiaire d'un coupe-circuit (FI) avec courant de réaction de 30 mA au maximum
- Utilisez un câble de prolongement complètement déroulé et de bonne qualité d'une capacité de 16 A
- Utilisez uniquement une rallonge spéciale pour l'extérieur et équipée d'une fiche et d'une prise de raccordement étanches
- Utilisez uniquement des rallonges d'une longueur maximale de 20 mètres (1,5 mm²) ou de 50 mètres (2,5 mm²)
- Eteignez toujours l'outil et débranchez la fiche de l'alimentation si le câble d'alimentation ou la rallonge est coupé, endommagé ou entremêlé (**ne touchez pas le câble avant de débrancher la fiche**)
- Protégez le câble/la rallonge de la chaleur, de l'huile et des arêtes vives
- N'utilisez pas le câble pour porter l'outil, pour l'accrocher ou pour le débrancher de la prise de courant
- Contrôlez régulièrement l'état du câble et faites-le remplacer par un technicien qualifié au besoin
- Vérifiez de temps en temps la rallonge et remplacez-la si elle est endommagée (**des allonges inappropriées peuvent être dangereuses**)
- N'utilisez pas l'outil si l'interrupteur ne l'active pas et ne le désactive pas; faites toujours réparer l'interrupteur endommagé par une personne qualifiée

EXPLICATION DES SYMBOLES SUR L'OUTIL

- ③ Veuillez lire le mode d'emploi avant d'utiliser l'outil
- ④ Eteignez toujours l'outil et débranchez la fiche de l'alimentation si le câble d'alimentation ou la rallonge est coupé, endommagé ou entremêlé (**ne touchez pas le câble avant de débrancher la fiche**)
- ⑤ N'exposez pas l'outil à l'humidité
- ⑥ Utilisez des lunettes de protection et des casques anti-bruit
- ⑦ Double-isolation (ne nécessite pas de mise à la terre)
- ⑧ Ne jetez pas l'outil dans les ordures ménagères

UTILISATION

- Montage
 - ! **ne brancher la tronçonneuse à chaîne sur le réseau électrique qu'après avoir fini complètement le montage**
 - ! **pour toute manipulation de la chaîne, utiliser toujours des gants de protection**
 - poser la tronçonneuse à chaîne sur une surface plane
 - retirez le capot A en tournant le bouton de blocage B dans le sens inverse des aiguilles d'une montre
 - monter la chaîne C dans la rainure périphérique du guide D
 - ! **veiller à la bonne direction de marche en comparant la chaîne avec le symbole sens de rotation E**
 - poser les mailles de la chaîne autour du pignon de la chaîne F et monter le guide D de sorte que le boulon de fixation et les deux goupilles de positionnement H prennent dans le trou longitudinal du guide D et que la goupille de tension de chaîne J prenne dans le trou correspondant du guide D
 - si nécessaire, tourner légèrement le bouton de régulation K pour positionner la goupille de tension de chaîne J à hauteur du trou du guide D

- contrôler si toutes les pièces sont correctement positionnées et maintenir le guide avec la chaîne dans cette position
 - tourner le bouton de régulation de la tension de chaîne K jusqu'à ce que la chaîne soit légèrement tendue
 - montez le capot A de la façon indiquée
 - serrez le bouton de blocage B sur le boulon de fixation G en tournant dans le sens des aiguilles d'une montre
 - Tension de la chaîne ⁽¹⁰⁾
 - poser la tronçonneuse à chaîne sur une surface plane
 - contrôler si les maillons de la chaîne sont correctement positionnés dans le guide D
 - 1) desserrez le bouton de blocage B jusqu'à ce qu'il maintienne simplement le guide en place (**ne pas enlever**)
 - 2) soulevez un peu le guide et maintenez-le dans cette position
 - 3) tournez le bouton de régulation de la tension de chaîne K vers le haut jusqu'à ce que les maillons de la chaîne remontent et touchent **SIMPLEMENT** le bas du guide D
 - 4) serrez le boulon de blocage B en la faisant tourner dans le sens des aiguilles d'une montre
 - 5) relâchez le guide
 - 6) la chaîne est correctement tendue lorsqu'elle peut être soulevée au milieu de 4 mm env.
 - ! **la tension de la chaîne doit être contrôlée avant de commencer le travail, après avoir effectué les premières coupes et durant le travail de sciage (à intervalles réguliers toutes les 10 minutes)**
 - il faut prendre en considération que les chaînes neuves en particulier s'élargissent au début de manière importante
 - la durée de vie de la chaîne dépend dans une large mesure d'un graissage suffisant et d'une bonne tension
 - la chaîne ne doit pas être tendue lorsqu'elle est très chaude, étant donné qu'elle se rétracte en refroidissant et qu'elle est alors trop tendue sur le guide
 - Graissage ⁽¹¹⁾

La durée de vie et la puissance de coupe de la chaîne dépendent d'un graissage optimal; c'est la raison pour laquelle, durant son fonctionnement, la chaîne est automatiquement graissée d'huile adhérente pour chaîne par l'intermédiaire de la buse d'huile L ⁽²⁾
 - ! **à sa livraison, la tronçonneuse à chaîne n'est pas remplie d'huile adhérente pour chaîne ; il est important de la remplir d'huile avant de l'utiliser**
 - ! **l'utilisation de la tronçonneuse à chaîne sans huile adhérente pour chaîne ou avec un niveau d'huile en dessous du marquage minimum entraîne un endommagement de l'outil**
 - déposer la tronçonneuse à chaîne sur un support approprié, le couvercle du réservoir d'huile M orienté vers le haut
 - dévisser le couvercle et remplir le réservoir d'huile adhérente pour chaîne (non fournie)
 - veiller à ce qu'aucune saleté n'entre dans le réservoir d'huile
 - revisser le couvercle du réservoir d'huile M et le fermer
- ! **vérifiez le niveau d'huile avant de commencer et faites-le régulièrement durant le fonctionnement de l'outil; remplissez d'huile lorsque le niveau d'huile se trouve sous le repère N**
 - la quantité contenue dans le réservoir suffit pour 15 minutes env. et dépend des pauses et de l'intensité du travail
 - ne jamais utiliser d'huile recyclée ou d'huile usée
 - Dispositif d'immobilisation du cordon d'alimentation ⁽¹²⁾
 - accrochez la boucle dans le dispositif d'immobilisation de la rallonge P comme indiqué
 - tirez fort pour bien serrer la rallonge
 - Marche/arrêt ⁽¹³⁾
 - mettez en marche l'outil en appuyant sur l'interrupteur de sécurité Q puis en tirant la gâchette R
 - arrêtez l'outil en relâchant la gâchette R
 - ! **une fois l'opération de sciage terminée, ne pas arrêter la tronçonneuse à chaîne en activant le protège-main avant S (= frein de recul)**
 - Frein de recul ⁽¹⁴⁾

Le frein de recul constitue un mécanisme de sécurité qui est déclenché par l'intermédiaire du protège-main avant S en cas de recul de l'outil -> la chaîne s'arrête en l'espace d'un délai très court

De temps en temps, effectuer un test de fonctionnement:

 - pousser le protège-main avant S vers l'avant et mettre brièvement la tronçonneuse en marche -> la chaîne ne doit pas démarrer
 - pour débloquer le frein de recul, relâcher la gâchette R et retirer le protège-main avant S
 - Utilisation de l'outil ⁽¹⁵⁾
 - tenir toujours fermement la tronçonneuse à chaîne des deux mains (la main gauche sur la poignée avant et la main droite sur la poignée arrière); ne jamais travailler d'une seule main ^(15a)
 - toujours guider le câble d'alimentation vers l'arrière et le tenir en dehors de la zone où se trouvent la chaîne et le matériau à scier; le positionner de sorte qu'il ne puisse pas rester coincé dans les branches ou rameaux
 - ! **la chaîne doit tourner à pleine vitesse avant de toucher le bois**
 - utiliser les griffes **métaux** d'immobilisation V afin de supporter la tronçonneuse à chaîne sur le bois ^(15a)
 - pendant le sciage, utiliser les griffes d'immobilisation comme levier (*****) ^(15a)
 - lors du sciage de branches ou de troncs épais, positionner les griffes d'immobilisation à un point situé plus bas; pour cela, retirer la tronçonneuse à chaîne afin de desserrer les griffes d'immobilisation et de la positionner plus bas - ne pas enlever pour autant la tronçonneuse à chaîne du tracé
 - lors du sciage, ne pas exercer de pression sur la chaîne, mais la laisser travailler en exerçant une légère force de levier par l'intermédiaire des griffes d'immobilisation V
 - ne faire fonctionner la tronçonneuse à chaîne que dans une position stable et équilibrée
 - tenir la tronçonneuse à chaîne légèrement à droite du corps ^(15b)
 - ne jamais faire fonctionner la tronçonneuse à chaîne les bras tendus; ne pas essayer de scier à des endroits d'accès difficile ou debout sur une échelle ^(15c)

- ne jamais travailler à une hauteur au-dessus des épaules ¹⁵d
 - les meilleurs résultats sont obtenus lorsque la vitesse de coupe de la chaîne n'est pas réduite par une sollicitation trop intense
 - ! **attention à la fin de la coupe; dès que la tronçonneuse à chaîne a terminé la coupe et qu'elle sort du tracé, le poids change de manière imprévue (il y a risque d'accident pour les jambes et les pieds)**
 - ! **n'enlever la tronçonneuse à chaîne du tracé que lorsque la chaîne est en rotation**
 - Sciage de troncs
 - soutenir le tronc de sorte que la ligne de coupe reste ouverte et que la chaîne ne se trouve pas coincée
 - ajuster et bien fixer les pièces en bois plus courtes
 - éviter de toucher des pierres et des clous, parce que ceux-ci pourraient être projetés vers le haut, endommager la chaîne ou causer de graves blessures sur l'utilisateur ou des personnes se trouvant à proximité
 - ! **ne pas toucher de clôtures en fil de fer ou le sol avec la tronçonneuse à chaîne en marche**
 - les coupes longitudinales doivent être effectuées avec le plus grand soin, étant donné que les griffes d'immobilisation V ² ne peuvent pas être utilisées; guider la tronçonneuse à chaîne bien à plat afin d'éviter un recul de l'outil
 - lors du sciage de branches, d'arbres ou de bois se trouvant sous tension, il y a risque de graves blessures; la plus grande attention est fortement recommandée (**seuls des spécialistes en la matière devraient effectuer de tels travaux**)
 - Tronçonner les troncs d'arbre (découpage en tronçons de l'arbre abattu)
 - si possible, caler et soutenir le tronc au moyen de branches, de poutres ou de cales
 - veiller à maintenir une position stable et à répartir le poids de votre corps uniformément sur vos deux pieds
 - si la longueur entière du tronc est placée uniformément, ainsi qu'illustré, scier en commençant par le haut ¹⁶a
 - si le tronc est placé ainsi qu'illustré sur une extrémité, couper d'abord l'entaille d'abattage à une profondeur correspondant à 1/3 du diamètre de l'arbre en commençant par le bas; puis amorcer la coupe d'abattage plus haut à la hauteur de l'entaille inférieure ¹⁶b
 - si le tronc repose ainsi qu'illustré sur les deux extrémités, couper d'abord l'encoche à une profondeur qui correspond à 1/3 du diamètre du tronc en commençant par le haut; puis 2/3 par le bas à la hauteur de l'entaille supérieure ¹⁶c
 - lors des travaux de sciage en terrain incliné, se mettre toujours au-dessus du tronc
 - afin d'assurer le contrôle complet au moment où le tronc est "complètement scié", réduire la pression appliquée en fin de coupe tout en continuant à maintenir une prise ferme sur les poignées de la tronçonneuse
 - ! **veiller à ce que la chaîne de la scie ne touche pas le sol**
 - une fois la coupe terminée, attendre l'arrêt total de la chaîne de la scie avant de retirer la tronçonneuse
 - toujours mettre le moteur de la tronçonneuse hors fonctionnement avant de passer à l'arbre suivant
 - **Abattre les arbres ¹⁷**
 - ! **seuls doivent être abattus au moyen de la tronçonneuse à chaîne les arbres dont le diamètre du tronc est inférieur à la longueur du guide**
 - ! **veiller à la sécurité aux alentours de la zone de travail; faire attention à ce qu'aucune personne ni animal ne se trouve dans la ligne de chute de l'arbre**
 - ! **ne jamais essayer de libérer une tronçonneuse à chaîne coincée lorsque le moteur est en marche; utiliser des cales en bois pour libérer la chaîne**
 - ! **toujours porter un casque afin d'être protégé des branches qui tombent**
- AVANT L'ABATTAGE :**
- lorsque deux ou plusieurs personnes abattent ou scient des arbres en même temps, la distance entre les personnes qui abattent et celles qui scient devrait faire au moins deux fois la hauteur de l'arbre à abattre
 - quand des arbres sont abattus, veiller à ce qu'aucune personne ne coure aucun danger, à ne pas toucher de câbles d'alimentation et à ne pas causer de dommages matériels (au cas où un arbre toucherait un câble d'alimentation, immédiatement informer le distributeur d'énergie)
 - si les travaux de sciage sont effectués sur des pentes, il est recommandé à l'utilisateur de la tronçonneuse de se placer en contre-haut de l'arbre à abattre, parce qu'il est probable que l'arbre, une fois abattu, roulera ou glissera vers le bas
 - il est recommandé de prévoir et, le cas échéant, de dégager une voie d'issue avant de commencer à abattre les arbres (la voie d'issue devrait aller vers l'arrière et en biais de la ligne de chute de l'arbre estimée) ¹⁷a
 - avant d'abattre l'arbre, évaluer l'inclinaison naturelle de l'arbre, la position des grandes branches et la direction du vent pour pouvoir juger dans quelle direction l'arbre va tomber
 - enlever saletés, pierres, bouts d'écorce, clous, agrafes et fils métalliques
- PROCEDURE D'ABATTAGE :**
- perpendiculairement à la direction de la chute, scier une entaille (1 – 2) dont la profondeur fait un tiers du diamètre de l'arbre conformément à l'illustration ¹⁷b
 - d'abord effectuer l'entaille inférieure horizontale (cela évite que la chaîne ou la barre de guidage ne se coince pendant l'exécution de la deuxième entaille)
 - positionner la coupe d'abattage (3) au moins 50 mm au-dessus de l'entaille horizontale (effectuer la coupe parallèlement à l'entaille horizontale) ¹⁷b
 - scier de façon qu'il reste un dos (latte de coupe) qui sert de charnière (cette charnière évite que l'arbre ne tourne et tombe dans la mauvaise direction; ne pas scier complètement le dos)
 - lorsque la coupe d'abattage approche du dos, l'arbre devrait commencer à tomber

- s'il s'avère que l'arbre ne tombe probablement pas dans la direction souhaitée ou qu'il se penche vers l'arrière et que la chaîne de la tronçonneuse coince, interrompre la coupe et utiliser des coins en bois, en matière plastique ou en aluminium pour faire revenir l'arbre dans la direction souhaitée et pour ouvrir la coupe ⑰c
- lorsque l'arbre commence à tomber, sortir la tronçonneuse de la coupe, l'arrêter, la poser par terre et quitter la zone de danger par la voie d'issue prévue (faire attention aux branches qui tombent et à ne pas trébucher)
- Ebranchage ⑱
 - Il s'agit ici du découpage des branches d'un arbre abattu
 - lors de l'ébranchage, ne pas commencer par le découpage des grosses branches inférieures; ces dernières soutiennent l'arbre
 - découper les branches plus petites conformément à l'illustration, d'une seule coupe
 - les branches sous tension devraient être sciées du bas vers le haut afin d'éviter que la scie ne se coince

ENTRETIEN / SERVICE APRES-VENTE

- Cet outil n'est pas conçu pour un usage professionnel
- **Débranchez toujours la fiche de la prise avant de nettoyer et/ou d'effectuer l'entretien**
- Gardez toujours votre outil et le câble propres (spécialement les aérations W ②)
 - nettoyer le carter en matière plastique de la tronçonneuse à chaîne à l'aide d'une brosse douce et d'un chiffon propre (ne pas utiliser d'eau ni de solvants ou détergents abrasifs)
 - après une durée d'utilisation de 1 à 3 heures, démonter la capot, le guide et la chaîne et nettoyer à l'aide d'une brosse
 - à l'aide d'une brosse et d'un chiffon propre, enlever toutes les particules pouvant adhérer sous la capot, le pignon de la chaîne et la fixation du guide
 - nettoyer la buse d'huile à l'aide d'un chiffon propre
- Contrôler la tronçonneuse à chaîne à intervalles réguliers afin de détecter des défauts visibles tels qu'une chaîne détachée, décrochée ou endommagée, des raccords détachés ou des pièces usées ou endommagées
- Les travaux d'entretien ou de réparation nécessaires doivent être effectués avant d'utiliser la tronçonneuse à chaîne
- Il est possible de contrôler le bon fonctionnement du graissage automatique de la chaîne, en mettant en fonctionnement la tronçonneuse à chaîne et en la tenant, la pointe dirigée vers un carton ou un papier se trouvant sur le sol
 - ! **attention à ne pas toucher le sol avec la chaîne** (garder une distance de sécurité de 20 cm)
 - le graissage automatique fonctionne parfaitement lorsqu'apparaît une tache d'huile qui devient de plus en plus grande
 - si, bien que le réservoir d'huile soit rempli, aucune tache d'huile n'apparaît, consulter le chapitre "DÉPANNAGE" ou contacter votre fournisseur
- Si, malgré tous les soins apportés à la fabrication et au contrôle de l'outil, celui-ci devait avoir un défaut, la

réparation ne doit être confiée qu'à une station de service après-vente agréée pour outillage SKIL

- retournez l'outil **non démonté** avec votre preuve d'achat au revendeur ou au centre de service après-vente SKIL le plus proche (les adresses ainsi que la vue éclatée de l'outil figurent sur www.skil.com)
- ! **avant d'envoyer la tronçonneuse à chaîne par la poste, penser à vider le réservoir d'huile**
- Rangement ⑲
 - au cas où la tronçonneuse à chaîne devrait être stockée pour une période assez longue, nettoyer la chaîne et le guide
 - lorsque vous rangez l'outil, le réservoir d'huile doit être complètement vidé
 - utilisez le protège-chaîne X lorsque vous rangez l'outil
 - montez convenablement le rail de rangement Y sur le mur avec 4 vis (**non fournis**) et bien mis à niveau
 - utilisez le rail de rangement Y et le crochet de rangement Z comme illustré
 - tenez compte d'une fuite d'huile éventuelle si vous utilisez un crochet de rangement Z
 - rangez l'outil à l'**intérieur** dans un endroit sec et fermer à clé, hors de la portée des enfants

DÉPANNAGE

- Le listing suivant indique les symptômes de problèmes, les causes éventuelles et les actions correctives (si celles-ci n'identifient pas et ne corrigent pas le problème, contactez votre fournisseur ou la station-service)
 - ! **arrêtez l'outil et débranchez la fiche avant d'examiner le problème**
- ★ L'outil ne fonctionne pas
 - déclenchement du frein de recul -> tirer le protège-main S ② en position ⑭a
 - pas d'alimentation -> vérifiez l'alimentation (câble d'alimentation, disjoncteurs, fusibles)
 - fiche non branchée -> branchez la fiche
 - rallonge endommagée -> remplacez la rallonge
- ★ L'outil fonctionne par intermittence
 - câble marche/arrêt défectueux -> contactez le fournisseur/la station-service
 - câble interne défectueux -> contactez le fournisseur/la station-service
 - rallonge endommagée -> remplacez la rallonge
- ★ Chaîne trop sèche
 - pas d'huile dans le réservoir -> rajouter de l'huile
 - obturation du dispositif d'aération dans le couvercle du réservoir d'huile -> nettoyer le couvercle
 - tuyau de sortie d'huile obturé -> déboucher le tuyau de sortie d'huile
- ★ La chaîne ne se laisse pas freiner
 - le frein de recul est défectueux -> contactez le fournisseur/la station-service
- ★ Chaîne/glisière trop chaude
 - pas d'huile dans le réservoir -> rajouter de l'huile
 - obturation du dispositif d'aération dans le couvercle du réservoir d'huile -> nettoyer le couvercle
 - tuyau de sortie d'huile obturé -> déboucher le tuyau de sortie d'huile
 - tension trop grande de la chaîne -> régler la tension de la chaîne
 - chaîne émoussée -> réaffûter la chaîne ou la remplacer

- ★ L'outil vibre de manière anormale
 - tension trop faible de la chaîne -> régler la tension de la chaîne
 - chaîne émoussée -> réaffûter la chaîne ou la remplacer
 - chaîne usée -> remplacer la chaîne
 - dents de la chaîne orientées dans la mauvaise direction -> monter à nouveau la chaîne en mettant les dents dans la bonne direction

ENVIRONNEMENT

- **Ne jetez pas les outils électriques, les accessoires et l'emballage dans les ordures ménagères** (pour les pays européens uniquement)
 - conformément à la directive européenne 2012/19/EG relative aux déchets d'équipements électriques ou électroniques, et à sa transposition dans la législation nationale, les outils électriques usés doivent être collectés séparément et faire l'objet d'un recyclage respectueux de l'environnement
 - le symbole  vous le rappellera au moment de la mise au rebut de l'outil



BRUIT / VIBRATION

- Mesuré selon EN 60745 le niveau de la pression sonore de cet outil est 86 dB(A) et le niveau de la puissance sonore 105 dB(A) (déviation standard: 3 dB), et la vibration 4,7 m/s² (somme vectorielle des trois axes directionnels; incertitude K = 1,5 m/s²)
 - Le niveau de vibrations émises a été mesuré conformément à l'essai normalisé de la norme EN 60745; il peut être utilisé pour comparer plusieurs outils et pour réaliser une évaluation préliminaire de l'exposition aux vibrations lors de l'utilisation de l'outil pour les applications mentionnées
 - l'utilisation de l'outil dans d'autres applications, ou avec des accessoires différents ou mal entretenus, peut considérablement **augmenter** le niveau d'exposition
 - la mise hors tension de l'outil et sa non-utilisation pendant qu'il est allumé peuvent considérablement **réduire** le niveau d'exposition
- ! protégez-vous contre les effets des vibrations par un entretien correct de l'outil et de ses accessoires, en gardant vos mains chaudes et en structurant vos schémas de travail**



D

Kettensäge

0780

EINLEITUNG

- Das Elektrowerkzeug ist bestimmt zum Sägen von Holz wie z.B. Holzbalken, Brettern, Ästen, Stämmen usw. sowie zum Fällen von Bäumen; es kann für Schnitte längs und quer zur Faserrichtung verwendet werden

- Dieses Werkzeug eignet sich nicht für den professionellen Einsatz
- Sicherstellen, dass die Packung alle in der Zeichnung  abgebildeten Teile enthält
- Wenn Teile fehlen oder beschädigt sind, wenden Sie sich an Ihren Händler
- **Bitte diese Bedienungsanleitung sorgfältig durchlesen und aufbewahren** 
- **Achten Sie besonders auf die Sicherheits- und Warnhinweise; ihre Nichtbeachtung kann schwere Verletzungen nach sich ziehen**

TECHNISCHE DATEN

WERKZEUGKOMPONENTEN

- A Abdeckung
- B Arretierknopf
- C Sägekette
- D Schwert
- E Laufrichtungs- und Schneidrichtungssymbol
- F Kettenrad
- G Befestigungsbolzen
- H Schwert-Führungssteg
- J Kettenspannbolzen
- K Kettenspannknopf
- L Öldüse
- M Öltankverschluss
- N Minimum-Markierung
- P Kabelhalter
- Q Sicherheitsschalter
- R Auslöseschalter
- S Rückschlagbremsen-Auslösung (Handschutz)
- T Vorderer Griff
- U Hinterer Griff
- V Metallkrallenanschlag
- W Lüftungsschlitze
- X Kettenschutz
- Y Aufbewahrungsschiene (**Schrauben nicht im Lieferumfang**)
- Z Aufhängungshaken

SICHERHEIT

ALLGEMEINE SICHERHEITSHINWEISE FÜR ELEKTROWERKZEUGE

 WARNUNG Lesen Sie alle Sicherheitshinweise, Anweisungen, Bilderungen und technischen Daten, mit denen dieses Elektrowerkzeug versehen ist.

Versäumnisse bei der Einhaltung der nachfolgenden Anweisungen können elektrischen Schlag, Brand und/oder schwere Verletzungen verursachen. **Bewahren Sie alle Sicherheitshinweise und Anweisungen für die Zukunft auf.** Der in den Sicherheitshinweisen verwendete Begriff "Elektrowerkzeug" bezieht sich auf netzbetriebene Elektrowerkzeuge (mit Netzkabel) und auf akkubetriebene Elektrowerkzeuge (ohne Netzkabel).

1) ARBEITSPLATZSICHERHEIT

- a) **Halten Sie Ihren Arbeitsbereich sauber und gut beleuchtet.** Unordnung oder unbeleuchtete Arbeitsbereiche können zu Unfällen führen.

- b) **Arbeiten Sie mit dem Elektrowerkzeug nicht in explosionsgefährdeter Umgebung, in der sich brennbare Flüssigkeiten, Gase oder Stäube befinden.** Elektrowerkzeuge erzeugen Funken, die den Staub oder die Dämpfe entzünden können.
- c) **Halten Sie Kinder und andere Personen während der Benutzung des Elektrowerkzeuges fern.** Bei Ablenkung können Sie die Kontrolle über das Elektrowerkzeug verlieren.
- 2) ELEKTRISCHE SICHERHEIT**
- a) **Der Anschlussstecker des Elektrowerkzeuges muss in die Steckdose passen. Der Stecker darf in keiner Weise verändert werden. Verwenden Sie keine Adapterstecker gemeinsam mit schutzgeerdeten Elektrowerkzeugen.** Unveränderte Stecker und passende Steckdosen verringern das Risiko eines elektrischen Schlages.
- b) **Vermeiden Sie Körperkontakt mit geerdeten Oberflächen, wie von Rohren, Heizungen, Herden und Kühlschränken.** Es besteht ein erhöhtes Risiko durch elektrischen Schlag, wenn Ihr Körper geerdet ist.
- c) **Halten Sie das Elektrowerkzeug von Regen oder Nässe fern.** Das Eindringen von Wasser in ein Elektrogerät erhöht das Risiko eines elektrischen Schlages.
- d) **Zweckfremden Sie das Kabel nicht, um das Elektrowerkzeug zu tragen, aufzuhängen oder um den Stecker aus der Steckdose zu ziehen. Halten Sie das Kabel fern von Hitze, Öl, scharfen Kanten oder sich bewegenden Elektrowerkzeugteilen.** Beschädigte oder verwickelte Kabel erhöhen das Risiko eines elektrischen Schlages.
- e) **Wenn Sie mit einem Elektrowerkzeug im Freien arbeiten, verwenden Sie nur Verlängerungskabel, die auch für den Außenbereich zugelassen sind.** Die Anwendung eines für den Außenbereich geeigneten Verlängerungskabels verringert das Risiko eines elektrischen Schlages.
- f) **Wenn der Betrieb des Elektrowerkzeuges in feuchter Umgebung nicht vermeidbar ist, verwenden Sie einen Fehlerstromschutzschalter.** Der Einsatz eines Fehlerstromschutzschalters vermindert das Risiko eines elektrischen Schlages.
- 3) SICHERHEIT VON PERSONEN**
- a) **Seien Sie aufmerksam, achten Sie darauf, was Sie tun, und gehen Sie mit Vernunft an die Arbeit mit einem Elektrowerkzeug. Benutzen Sie das Elektrowerkzeug nicht, wenn Sie müde sind oder unter dem Einfluss von Drogen, Alkohol oder Medikamenten stehen.** Ein Moment der Unachtsamkeit beim Gebrauch des Elektrowerkzeuges kann zu ernsthaften Verletzungen führen.
- b) **Tragen Sie persönliche Schutzausrüstung und immer eine Schutzbrille.** Das Tragen persönlicher Schutzausrüstung, wie Staubmaske, rutschfeste Sicherheitsschuhe, Schutzhelm oder Gehörschutz, je nach Art und Einsatz des Elektrowerkzeuges, verringert das Risiko von Verletzungen.
- c) **Vermeiden Sie eine unbeabsichtigte Inbetriebnahme. Vergewissern Sie sich, dass das Elektrowerkzeug ausgeschaltet ist, bevor Sie es an die Stromversorgung und/oder den Akku anschließen, es aufnehmen oder tragen.** Wenn Sie beim Tragen des Elektrowerkzeuges den Finger am Schalter haben oder das Elektrowerkzeug eingeschaltet an die Stromversorgung anschließen, kann dies zu Unfällen führen.
- d) **Entfernen Sie Einstellwerkzeuge oder Schraubenschlüssel, bevor Sie das Elektrowerkzeug einschalten.** Ein Werkzeug oder Schlüssel, der sich in einem drehenden Elektrowerkzeugeteil befindet, kann zu Verletzungen führen.
- e) **Überschätzen Sie sich nicht. Sorgen Sie für einen sicheren Stand und halten Sie jederzeit das Gleichgewicht.** Dadurch können Sie das Elektrowerkzeug in unerwarteten Situationen besser kontrollieren.
- f) **Tragen Sie geeignete Kleidung. Tragen Sie keine weite Kleidung oder Schmuck. Halten Sie Haare und Kleidung fern von sich bewegenden Teilen.** Lockere Kleidung, Schmuck oder lange Haare können von sich bewegenden Teilen erfasst werden.
- g) **Wenn Staubabsaug- und -auffangeinrichtungen montiert werden können, vergewissern Sie sich, dass diese angeschlossen sind und richtig verwendet werden.** Verwendung einer Staubabsaugung verringert Gefährdungen durch Staub.
- h) **Wiegen Sie sich nicht in falscher Sicherheit und setzen Sie sich nicht über die Sicherheitsregeln für Elektrowerkzeuge hinweg, auch wenn Sie nach vielfachem Gebrauch mit dem Elektrowerkzeug vertraut sind.** Achtloses Handeln kann binnen Sekundenbruchteilen zu schweren Verletzungen führen.
- 4) SORGFÄLTIGER UMGANG UND GEBRAUCH VON ELEKTROWERKZEUGEN**
- a) **Überlasten Sie das Elektrowerkzeug nicht. Verwenden Sie für Ihre Arbeit das dafür bestimmte Elektrowerkzeug.** Mit dem passenden Elektrowerkzeug arbeiten Sie besser und sicherer im angegebenen Leistungsbereich.
- b) **Benutzen Sie kein Elektrowerkzeug, dessen Schalter defekt ist.** Ein Elektrowerkzeug, das sich nicht mehr ein- oder ausschalten lässt, ist gefährlich und muss repariert werden.
- c) **Ziehen Sie den Stecker aus der Steckdose und/oder entfernen Sie einen abnehmbaren Akku, bevor Sie Geräteeinstellungen vornehmen, Zubehörteile wechseln oder das Elektrowerkzeug weglegen.** Diese Vorsichtsmaßnahme verhindert den unbeabsichtigten Start des Elektrowerkzeuges.
- d) **Bewahren Sie unbenutzte Elektrowerkzeuge außerhalb der Reichweite von Kindern auf. Lassen Sie Personen das Elektrowerkzeug nicht benutzen, die mit diesem nicht vertraut sind oder diese Anweisungen nicht gelesen haben.** Elektrowerkzeuge sind gefährlich, wenn Sie von unerfahrenen Personen benutzt werden.
- e) **Pflegen Sie Elektrowerkzeuge und Zubehör mit Sorgfalt. Kontrollieren Sie, ob bewegliche Elektrowerkzeugteile einwandfrei funktionieren und nicht klemmen, ob Teile gebrochen oder so beschädigt sind, dass die Funktion des Elektrowerkzeuges beeinträchtigt ist. Lassen Sie**

beschädigte Teile vor dem Einsatz des Elektrowerkzeuges reparieren. Viele Unfälle haben ihre Ursache in schlecht gewarteten Elektrowerkzeugen.

- f) **Halten Sie Schneidwerkzeuge scharf und sauber.** Sorgfältig gepflegte Schneidwerkzeuge mit scharfen Schneidkanten verklemmen sich weniger und sind leichter zu führen.
 - g) **Verwenden Sie Elektrowerkzeug, Zubehör, Einsatzwerkzeuge usw. entsprechend diesen Anweisungen. Berücksichtigen Sie dabei die Arbeitsbedingungen und die auszuführende Tätigkeit.** Der Gebrauch von Elektrowerkzeugen für andere als die vorgesehenen Anwendungen kann zu gefährlichen Situationen führen.
 - h) **Halten Sie Griffe und Griffflächen trocken, sauber und frei von Öl und Fett.** Rutschige Griffe und Griffflächen erlauben keine sichere Bedienung und Kontrolle des Elektrowerkzeuges in unvorhergesehenen Situationen.
- 5) SERVICE**
- a) **Lassen Sie Ihr Elektrowerkzeug nur von qualifiziertem Fachpersonal und nur mit Original-Ersatzteilen reparieren.** Damit wird sichergestellt, dass die Sicherheit des Elektrowerkzeuges erhalten bleibt.

WARNHINWEISE FÜR KETTENSÄGEN

- **Kinder und Jugendliche, ausgenommen Auszubildende ab 16 Jahren unter Aufsicht, dürfen die Kettensäge nicht bedienen. Gleiches gilt für Personen, denen der Umgang mit der Kettensäge nicht oder ungenügend bekannt ist.** Die Betriebsanleitung sollte immer griffbereit sein. Personen, die übermüdet oder nicht körperlich belastbar sind, dürfen die Kettensäge nicht bedienen.
- **Halten Sie bei laufender Säge alle Körperteile von der Sägekette fern. Vergewissern Sie sich vor dem Starten der Säge, dass die Sägekette nichts berührt./e]** Beim Arbeiten mit einer Kettensäge kann ein Moment der Unachtsamkeit dazu führen, dass Bekleidung oder Körperteile von der Sägekette erfasst werden.
- **Halten Sie die Kettensäge mit Ihrer rechten Hand am hinteren Handgriff und mit Ihrer linken Hand am vorderen Handgriff fest.** Das Festhalten der Kettensäge in einer anderen Arbeitshaltung erhöht das Risiko von Verletzungen und darf nicht angewendet werden.
- **Halten Sie das Elektrowerkzeug an den isolierten Griffflächen, da die Sägekette in Berührung mit dem eigenen Netzkabel kommen kann.** Der Kontakt der Sägekette mit einer spannungsführenden Leitung kann metallene Geräteteile unter Spannung setzen und zu einem elektrischen Schlag führen.
- **Tragen Sie Schutzbrille und Gehörschutz. Weitere Schutzausrüstung für Kopf, Hände, Beine und Füße wird empfohlen.** Passende Schutzbekleidung mindert die Verletzungsgefahr durch umherfliegendes Spanmaterial und zufälliges Berühren der Sägekette.
- **Arbeiten Sie mit der Kettensäge nicht auf einem Baum.** Bei Betrieb einer Kettensäge auf einem Baum besteht Verletzungsgefahr.

- **Achten Sie immer auf einen festen Stand und benutzen Sie die Kettensäge nur, wenn Sie auf gefestigtem, sicheren und ebenen Untergrund stehen.** Rutschiger oder instabiler Untergrund kann bei Benutzung von Leitern zum Verlust der Kontrolle über die Balance und der Kettensäge führen.
- **Rechnen Sie beim Schneiden eines unter Spannung stehenden Astes damit, das dieser zurückfedert.** Wenn die Spannung in den Holzfasern freikommt, kann der gespannte Ast die Bedienperson treffen und/oder die Kettensäge der Kontrolle entreißen.
- **Seien Sie besonders vorsichtig beim Schneiden von Unterholz und jungen Bäumen.** Das dünne Material kann sich in der Sägekette verfangen und auf Sie schlagen oder Sie aus dem Gleichgewicht bringen.
- **Tragen Sie die Kettensäge am vorderen Griff im ausgeschalteten Zustand, die Sägekette von Ihrem Körper abgewandt. Bei Transport oder Aufbewahrung der Kettensäge stets die Schutzabdeckung aufziehen.** Sorgfältiger Umgang mit der Kettensäge verringert die Wahrscheinlichkeit einer versehentlichen Berührung mit der laufenden Sägekette.
- **Befolgen Sie Anweisungen für die Schmierung, die Kettenspannung und das Wechseln von Zubehör.** Eine unsachgemäß gespannte oder geschmierte Kette kann entweder reißen oder das Rückschlagrisiko erhöhen.
- **Halten Sie Griffe trocken, sauber und frei von Öl und Fett.** Fettige, ölige Griffe sind rutschig und führen zum Verlust der Kontrolle.
- **Nur Holz sägen. Die Kettensäge nur für Arbeiten verwenden, für die sie bestimmt ist (z.B. verwenden Sie die Kettensäge nicht zum Sägen von Plastik, Mauerwerk oder Baumaterialien, die nicht aus Holz sind).** Die Verwendung der Kettensäge für nicht bestimmungsgemäße Arbeiten kann zu gefährlichen Situationen führen.

URSACHEN UND VERMEIDUNG EINES RÜCKSCHLAGS

- **Rückschlag kann auftreten, wenn die Spitze der Führungsschiene einen Gegenstand berührt oder wenn das Holz sich biegt und die Sägekette im Schnitt festklemmt**
- **Eine Berührung mit der Schienenspitze kann in manchen Fällen zu einer unerwarteten nach hinten gerichteten Reaktion führen, bei der die Führungsschiene nach oben und in Richtung der Bedienperson geschlagen wird**
- **Das Verklemmen der Sägekette an der Oberkante der Führungsschiene kann die Schiene rasch in Bedienerichtung zurückstoßen**
- **Jede dieser Reaktionen kann dazu führen, dass Sie die Kontrolle über die Säge verlieren und sich möglicherweise schwer verletzen (verlassen Sie sich nicht ausschließlich auf die in der Kettensäge eingebauten Sicherheitseinrichtungen; als Benutzer einer Kettensäge sollten Sie verschiedene Maßnahmen ergreifen, um unfall- und verletzungsfrei arbeiten zu können)**
- **Ein Rückschlag ist die Folge eines falschen oder fehlerhaften Gebrauchs des Elektrowerkzeuges und kann**

durch geeignete Vorsichtsmaßnahmen, wie nachfolgend beschrieben, verhindert werden:

- **halten Sie die Säge mit beiden Händen fest, wobei Daumen und Finger die Griffe der Kettensäge umschließen und bringen Sie Ihren Körper und die Arme in eine Stellung, in der Sie den Rückschlagkräften standhalten können** (wenn geeignete Maßnahmen getroffen werden, kann die Bedienperson die Rückschlagkräfte beherrschen; niemals die Kettensäge loslassen)
- **vermeiden Sie eine abnormale Körperhaltung und sagen Sie nicht über Schulterhöhe** (dadurch wird ein unbeabsichtigtes Berühren mit der Schienenspitze vermieden und eine bessere Kontrolle der Kettensäge in unerwarteten Situationen ermöglicht)
- **verwenden Sie stets vom Hersteller vorgeschriebene Ersatzschienen und Sägeketten** (falsche Ersatzschienen und Sägeketten können zum Reißen der Kette oder zu Rückschlag führen)
- **halten Sie sich an die Anweisungen des Herstellers für das Schären und die Wartung der Sägekette** (zu niedrige Tiefenbegrenzer erhöhen die Neigung zum Rückschlag)

SICHERHEIT VON PERSONEN

- Es wird empfohlen, dass der Benutzer vor der ersten Inbetriebnahme von einem erfahrenen Fachmann über die Bedienung der Kettensäge und über die Benutzung von Schutzausrüstung anhand praktischer Beispiele eingewiesen wird; als erste Übung sollte das Sägen von Baumstämmen auf einem Sägebock oder Untergestell erfolgen
- **Rotierende Kette nicht berühren**
- **Die Kettensäge auf keinen Fall in der Nähe von Personen, Kindern oder Tieren betreiben**
- **Die Kettensäge auf keinen Fall nach dem Konsum von Alkohol, Drogen oder der Einnahme von betäubenden Medikamenten betreiben**
- Stellen Sie sicher, dass Kinder nicht mit dem Werkzeug spielen

ELEKTRISCHE SICHERHEIT

- Stets nachprüfen, daß die Netzspannung mit der auf dem Typenschild des Werkzeuges angegebenen Spannung übereinstimmt
- Das Werkzeug über einen Fehlerstrom- (FI) Schutzschalter mit einem Auslösestrom von 30 mA Max. anschließen
- Bei Benutzung von Verlängerungskabeln ist darauf zu achten, daß das Kabel vollständig abgerollt ist und eine Kapazität von 16 A hat
- Nur ein Verlängerungskabel benutzen, das für die Anwendung im Freien vorgesehen und mit wasserfesten Steckern und Kupplungen versehen ist
- Nur Verlängerungskabel mit einer maximalen Länge von 20 m (1,5 mm²) oder 50 m (2,5 mm²) verwenden
- Werkzeug immer ausschalten und Stecker aus der Netzsteckdose ziehen, wenn das Netz- oder Verlängerungskabel durchtrennt oder beschädigt wird oder sich verfangen hat (**das Kabel nicht anfassen, bevor der Stecker gezogen wurde**)
- Das (Verlängerungs-) Kabel vor Hitze, Öl und scharfen Kanten schützen

- Das Kabel nie verwenden um das Werkzeug zu tragen, aufzuhängen oder um den Stecker aus der Steckdose zu ziehen
 - Das Kabel regelmäßig kontrollieren und ein beschädigtes Kabel von einem anerkannten Elektrofachmann ersetzen lassen
 - Das Verlängerungskabel regelmäßig inspizieren und bei Beschädigung austauschen (**unzulängliche Kabel können gefährlich sein**)
 - Das Werkzeug nicht verwenden, wenn der Ein-/Ausschalter nicht funktioniert; beschädigte Schalter stets von qualifiziertem Fachpersonal reparieren lassen
- #### ERKLÄRUNG DER SYMBOLE AUF DEM WERKZEUG
- ③ Die Bedienungsanleitung vor dem Gebrauch lesen
 - ④ Werkzeug immer ausschalten und Stecker aus der Netzsteckdose ziehen, wenn das Netz- oder Verlängerungskabel durchtrennt oder beschädigt wird oder sich verfangen hat (**das Kabel nicht anfassen, bevor der Stecker gezogen wurde**)
 - ⑤ Das Werkzeug niemals dem Regen aussetzen
 - ⑥ Schutzbrille und Gehörschutz tragen
 - ⑦ Doppelte Isolierung (kein Erdleiter erforderlich)
 - ⑧ Das Werkzeug nicht in den Hausmüll werfen

BEDIENUNG

- Montage ⑨
 - ! **erst nach vollständiger Montage die Kettensäge ans Stromnetz anschließen**
 - ! **bei Handhabung der Sägekette stets Schutzhandschuhe tragen**
 - die Kettensäge auf einer geraden Fläche ablegen
 - nehmen Sie die Abdeckung A ab, indem Sie den Feststellknopf B gegen den Uhrzeigersinn drehen
 - die Sägekette C in die umlaufende Nut des Schwertes D einlegen
 - ! **auf die richtige Laufrichtung achten; die Kette mit dem Laufrichtungssymbol E vergleichen**
 - die Kettenglieder um das Kettenrad F legen und das Schwert D so aufsetzen, dass der Befestigungsbolzen G und die beiden Schwert-Führungsstege H in das Langloch des Schwertes D greifen und der Kettenspannbolzen J in das entsprechende Loch am Schwert D eingreift
 - falls erforderlich, den Kettenspannknopf K etwas drehen, um den Kettenspannbolzen J am Loch des Schwertes D auszurichten
 - prüfen, ob alle Teile gut platziert sind und das Schwert mit der Kette in dieser Position halten
 - den Kettenspannknopf K soweit drehen, bis die Sägekette nur leicht gespannt ist
 - montieren Sie die Abdeckung A gemäß Darstellung
 - lösen Sie den Feststellknopf B am Befestigungsbolzen G, indem Sie ihn im Uhrzeigersinn drehen
- Spannen der Sägekette ⑩
 - die Kettensäge auf einer geraden Fläche ablegen
 - prüfen, ob die Kettenglieder richtig im Führungsschlitz des Schwertes D liegen
 - 1) lösen Sie den Feststellknopf B, bis er das Schwert nur noch in Position hält (**nicht entfernen**)
 - 2) heben Sie das Schwert etwas an und halten Sie es so

- 3) drehen Sie den Kettenspannknopf K aufwärts, bis die untersten Kettenglieder nach oben kommen und gerade so die Unterseite des Schwerts D berühren
 - 4) ziehen Sie den Feststellknopf B an, indem Sie ihn gegen den Uhrzeigersinn drehen
 - 5) lassen Sie das Schwert los
 - 6) die Sägekette ist richtig gespannt, wenn sie in der Mitte um ca. 4 mm angehoben werden kann
- ! die Kettenspannung ist vor Arbeitsbeginn, nach den ersten Schnitten und während dem Sägen regelmäßig zu überprüfen (alle 10 Minuten)**
- insbesondere bei neuen Sägeketten ist anfangs mit erhöhter Ausweitung zu rechnen
 - die Lebensdauer der Sägekette hängt maßgeblich von ausreichender Schmierung und richtiger Spannung ab
 - die Sägekette nicht spannen wenn sie stark erhitzt ist, da sie sich nach Abkühlung zusammenzieht und zu straff auf dem Schwert anliegt
- Kettenschmierung ^①

Die Lebensdauer und Schnittleistung der Kette hängt von der optimalen Schmierung ab; deswegen wird während des Betriebes die Sägekette über die Öldüse L ^② automatisch mit Sägekettenhaftöl geschmiert

! die Kettensäge wird nicht mit Sägekettenhaftöl befüllt geliefert; es ist wichtig sie vor dem Gebrauch mit Öl zu füllen

! die Benutzung der Kettensäge ohne Sägekettenhaftöl oder bei einem Ölstand unterhalb der Minimum-Markierung führt zur Beschädigung der Kettensäge

 - die Kettensäge mit dem Öltankverschluss M nach oben auf einer geeigneten Unterlage abstellen
 - den Verschluss aufschrauben und den Öltank mit Sägekettenhaftöl (nicht mitgeliefert) befüllen
 - darauf achten, dass kein Schmutz in den Öltank gelangt
 - den Öltankverschluss wieder aufschrauben und verschließen

! prüfen Sie, bevor Sie das Werkzeug einschalten, und regelmäßig während der Benutzung den Ölstand; füllen Sie Öl nach, wenn der Ölstand unter die Markierung fällt N

 - die Füllung reicht für ca. 15 Minuten, abhängig von den Pausen und der Intensität der Arbeit
 - niemals recyceltes Öl oder Altöl verwenden
 - Kabelhalter ^⑫
 - Schlaufe des Verlängerungskabels gemäß Abbildung in den Kabelhalter P haken
 - festziehen, um das Verlängerungskabel sicher zu befestigen
 - Ein-/Aus-Schalten ^⑬
 - zum Einschalten des Werkzeugs erst den Sicherheitsschalter Q drücken und anschließend den Auslöseschalter R betätigen
 - das Werkzeug durch Lösen von Schalter R abschalten

! nach dem Sägevorgang die Kettensäge nicht durch Betätigen des vorderen Handschutzes S ^② (= Rückschlagbremse) anhalten
 - Rückschlagbremse ^⑭

Die Rückschlagbremse ist ein Schutzmechanismus, der bei urückschlagendem Werkzeug über den vorderen Handschutz S ausgelöst wird -> die Kette stoppt innerhalb kurzer Zeit

Von Zeit zu Zeit einen Funktionstest durchführen:

 - den vorderen Handschutz S nach vorne schieben und die Kettensäge kurz einschalten -> die Kette darf nicht anlaufen
 - um die Rückschlagbremse wieder zu entriegeln den Auslöseschalter R loslassen und den vorderen Handschutz S zurückziehen
 - Bedienung des Werkzeugs ^⑮
 - die Kettensäge stets mit beiden Händen fest halten (die linke Hand am vorderen Handgriff und die rechte Hand am hinteren Handgriff); niemals einhändig sägen ^{⑮a}
 - das Stromkabel stets nach hinten führen und außerhalb des Bereiches von Sägekette und Sägegut halten; so positionieren, dass es sich nicht in Ästen und Zweigen verfangen kann

! die Kette muss vor dem Kontakt mit dem Holz in voller Geschwindigkeit laufen

 - dabei den Metallkrallenanschlag V zur Abstützung der Kettensäge auf dem Holz benutzen ^{⑮a}
 - während des Sägens den Krallenanschlag als Hebel (*****) verwenden ^{⑮a}
 - beim Sägen stärkerer Äste oder Stämme den Krallenanschlag an einem tieferen Punkt nachsetzen; dazu die Kettensäge zurückziehen, um den Krallenanschlag zu lösen und ihn erneut tiefer ansetzen; die Säge dabei nicht aus dem Schnitt entfernen
 - drücken Sie beim Sägen nicht mit Kraft auf die Sägekette, sondern lassen Sie diese arbeiten, indem Sie über den Krallenanschlag V leichten Hebeldruck erzeugen
 - die Kettensäge nur mit sicherem Stand betreiben
 - die Kettensäge leicht rechts vom eigenen Körper halten ^{⑮b}
 - die Kettensäge niemals mit gestreckten Armen betreiben; nicht versuchen, an schwer zu erreichende Stellen zu sägen, oder auch auf einer Leiter stehend ^{⑮c}
 - niemals über Schulterhöhe sägen ^{⑮d}
 - beste Sägeergebnisse werden erreicht, wenn die Kettengeschwindigkeit nicht durch Überlastung absinkt

! Vorsicht am Ende des Sägeschnitts; sobald die Säge sich frei geschnitten hat, ändert sich unerwartet die Gewichtskraft (es besteht Unfallgefahr für Beine und Füße)

! die Säge nur mit laufender Sägekette aus dem Schnitt entfernen
 - Sägen von Stämmen
 - den Stamm so abstützen, dass sich der Schnitt nicht schließt und die Sägekette klemmt
 - kürzere Holzstücke vor dem Sägen einrichten und festklemmen
 - das Berühren von Steinen und Nägeln vermeiden, da diese hochgeschleudert werden können, die Sägekette beschädigen können oder ernsthafte Verletzungen beim Benutzer oder umstehenden Personen verursachen können

! mit der laufenden Säge nicht Drahtzäune oder den Boden berühren

- Längsschnitte sind mit besonderer Sorgfalt auszuführen, da der Krallenanschlag V ② nicht verwendet werden kann; die Säge in einem flachen Winkel führen, um Sägenrückschlag zu vermeiden
- beim Sägen von unter Spannung stehendem Holz, Ästen oder Bäumen besteht erhöhte Unfallgefahr; hier ist äußerste Vorsicht geboten (**solche Arbeiten sollten nur von ausgebildeten Fachleuten ausgeführt werden**)
- Baumstamm ablängen (einen Stamm in Abschnitte teilen)
 - falls möglich, sollte der Stamm durch Äste, Balken oder Keile unterlegt und gestützt sein
 - achten Sie auf Ihren sicheren Stand und die gleichmäßige Verteilung Ihres Körpergewichts auf beide Füße
 - wenn die gesamte Länge des Baumstammes wie dargestellt gleichmäßig aufliegt, wird von oben her gesägt ⑩a
 - wenn der Baumstamm wie dargestellt an einem Ende aufliegt, zuerst 1/3 des Stammdurchmessers von der Unterseite her sägen, dann den Rest von oben auf Höhe des Unterschnitts ⑩b
 - wenn der Baumstamm wie dargestellt an beiden Enden aufliegt, zuerst 1/3 des Stammdurchmessers von der Oberseite her sägen, dann 2/3 von der Unterseite auf Höhe des Oberschnitts ⑩c
 - bei Sägearbeiten am Hang stets oberhalb des Baumstammes stehen
 - um im Moment des "Durchsägens" die volle Kontrolle zu behalten, gegen Ende des Schnitts den Anpressdruck reduzieren, ohne den festen Griff an den Handgriffen der Kettensäge zu lösen

! darauf achten, dass die Sägekette nicht den Boden berührt

- nach Fertigstellung des Schnitts den Stillstand der Sägekette abwarten, bevor man die Kettensäge dort entfernt
- den Motor der Kettensäge immer ausschalten, bevor man von Baum zu Baum wechselt
- Bäume fällen ⑦
 - ! mit der Kettensäge dürfen nur Bäume gefällt werden, deren Stammdurchmesser kleiner ist als die Länge des Schwertes**
 - ! den Arbeitsbereich sichern; darauf achten, dass sich keine Personen oder Tiere im Fallbereich des Baumes aufhalten**
 - ! niemals versuchen eine eingeklemmte Säge mit laufendem Motor frei zu bekommen; Holzkeile verwenden um die Sägekette zu befreien**
 - ! immer einen Helm tragen, um vor fallenden Ästen geschützt zu sein**

VOR DEM FÄLLEN:

- wird von zwei oder mehreren Personen gleichzeitig zugeschnitten und gefällt, so sollte der Abstand zwischen den fallenden und zuschneidenden Personen mindestens die doppelte Höhe des zu fallenden Baumes betragen
- beim Fällen von Bäumen ist darauf zu achten, dass andere Personen keiner Gefahr ausgesetzt werden,

keine Versorgungsleitungen getroffen und keine Sachschäden verursacht werden (sollte ein Baum mit einer Versorgungsleitung in Berührung kommen, so ist das Energieversorgungsunternehmen sofort in Kenntnis zu setzen)

- bei Sägearbeiten am Hang sollte sich der Bediener der Kettensäge im Gelände oberhalb des zu fallenden Baum aufhalten, da der Baum nach dem Fällen wahrscheinlich bergab rollen oder rutschen wird
- vor dem Fällen sollte ein Fluchtweg geplant und wenn nötig freigemacht werden (der Fluchtweg sollte von der erwarteten Falllinie aus schräg nach hinten wegführen) ⑦a
- vor dem Fällen ist die natürliche Neigung des Baumes, die Lage größerer Äste und die Windrichtung in Betracht zu ziehen, um die Fallrichtung des Baumes beurteilen zu können ⑦a
- Schmutz, Steine, lose Rinde, Nägel, Klammern und Draht sind vom Baum zu entfernen

VORGEHENSWEISE BEIM FÄLLEN:

- sägen Sie im rechten Winkel zur Fallrichtung eine Kerbe (1 – 2) mit einer Tiefe von 1/3 des Baumdurchmessers ⑦b
- zuerst den unteren waagrechten Kerbschnitt durchführen (dadurch wird das Einklemmen der Sägekette oder der Führungsschiene beim Setzen des zweiten Kerbschnitts vermieden)
- den Fällschnitt (3) mindestens 50 mm über den waagrechten Kerbschnitt ansetzen (den Fällschnitt parallel zum waagrechten Kerbschnitt ausführen) ⑦b
- den Fällschnitt nur so tief einsägen, dass noch ein Steg (Fälleiste) stehen bleibt, der als Scharnier wirken kann (der Steg verhindert, dass sich der Baum dreht und in die falsche Richtung fällt; sägen Sie den Steg nicht durch)
- bei Annäherung des Fällschnitts an den Steg sollte der Baum zu fallen beginnen
- wenn sich zeigt, dass der Baum möglicherweise nicht in die gewünschte Richtung fällt oder sich zurück neigt und die Sägekette festklemmt, den Fällschnitt unterbrechen und zur Öffnung des Schnitts und zum Umlegen des Baumes in die gewünschte Falllinie Keile aus Holz, Kunststoff oder Aluminium verwenden ⑦c
- wenn der Baum zu fallen beginnt, die Kettensäge aus dem Schnitt entfernen, ausschalten, ablegen und den Gefahrenbereich über den geplanten Fluchtweg verlassen (auf herunterfallende Äste achten und nicht stolpern)
- Entasten ⑩
 - Hierunter versteht man das Abtrennen der Äste vom gefällten Baum
 - beim Entasten größere nach unten gerichtete Äste, die den Baum stützen, vorerst stehen lassen
 - kleinere Äste gemäß Abbildung mit einem Schnitt trennen
 - Äste, die unter Spannung stehen, sollten von unten nach oben gesägt werden, um ein Einklemmen der Säge zu vermeiden

WARTUNG / SERVICE

- Dieses Werkzeug eignet sich nicht für den professionellen Einsatz
- **Vor Reinigungs- und Wartungsarbeiten grundsätzlich den Netzstecker ziehen**
- Halten Sie Werkzeug und Kabel immer sauber (insbesondere die Lüftungsschlitze W ②)
 - das geformte Kunststoffgehäuse der Kettensäge mit Hilfe einer weichen Bürste und einem sauberen Lappen reinigen (Wasser, Lösemittel und Poliermittel dürfen nicht verwendet werden)
 - nach einer Einsatzdauer von 1 bis 3 Stunden die Abdeckung, das Schwert und die Kette demontieren und mit Hilfe einer Bürste reinigen
 - den Bereich unter der Abdeckung, das Kettenrad und die Schwertbefestigung mit weichen Bürste und einem sauberen Lappen von allen Anhaftungen befreien
 - die Öldüse mit einem sauberen Lappen säubern
- Die Kettensäge regelmäßig auf offensichtliche Mängel untersuchen, wie eine lose, ausgehängte oder beschädigte Sägekette, lose Befestigung und verschlissene oder beschädigte Bauteile
- Notwendige Reparaturen oder Wartungsarbeiten sind vor dem Einsatz der Kettensäge durchzuführen
- Die Funktion der automatischen Kettenschmierung kann geprüft werden, indem man die Säge einschaltet und sie mit der Spitze in Richtung eines Kartons oder Papiers auf den Boden hält
 - ! **Boden mit Kette nicht berühren** (Sicherheitsabstand von 20 cm einhalten)
 - zeigt sich hierbei eine zunehmende Ölspur, arbeitet die Öl-Automatik einwandfrei
 - zeigt sich trotz vollem Öltank keine Ölspur, lesen Sie "STÖRUNGSBESEITIGUNG" oder wenden Sie sich an Ihren Händler
- Sollte das Elektrowerkzeug trotz sorgfältiger Herstellungs- und Prüfverfahren einmal ausfallen, ist die Reparatur von einer autorisierten Kundendienststelle für SKIL-Elektrowerkzeuge ausführen zu lassen
 - das Werkzeug **unzerlegt**, zusammen mit dem Kaufbeleg, an den Lieferer oder die nächste SKIL-Vertragswerkstätte senden (die Anschriften so wie die Ersatzteilzeichnung des Werkzeuges finden Sie unter www.skil.com)
- ! **vor dem Versand von Kettensägen unbedingt den Öltank leeren**
- Aufbewahrung ⑱
 - falls die Kettensäge über längere Zeit gelagert werden soll, Sägekette und Schwert reinigen
 - bei Aufbewahrung muss der Öltank restlos entleert werden
 - benutzen Sie den Kettenschutz X für die Aufbewahrung des Werkzeugs
 - Aufbewahrungsschiene Y sicher mit 4 Schrauben (**nicht mitgeliefert**) horizontal an der Wand befestigen
 - die Aufbewahrungsschiene Y und den Aufhängungshaken Z wie abgebildet verwenden
 - bitte beachten Sie: Die Benutzung des Aufhängungshakens Z führt zu Ölaustritt
 - das Werkzeug **drinnen** an trockener und abgesperrter Stelle, für Kinder unzugänglich, lagern

STÖRUNGSBESEITIGUNG

- Die folgende Liste enthält Symptome für Probleme, mögliche Ursachen und Lösungsmaßnahmen (wenn das Problem darin nicht beschrieben wird oder so nicht behoben werden kann, wenden Sie sich bitte an Ihren Händler oder Ihren Kundendienst)
 - ! **vor der Untersuchung des Problems das Werkzeug ausschalten und den Stecker aus der Steckdose ziehen**
- ★ Werkzeug funktioniert nicht
 - Rückschlagbremse ausgelöst -> Handschutz S ② in Position ⑭a zurückziehen
 - keine Stromversorgung -> Stromversorgung prüfen (Netzkabel, Schutzschalter, Sicherungen)
 - Stecker nicht eingesteckt -> Stecker einstecken
 - Verlängerungskabel beschädigt -> Verlängerungskabel austauschen
- ★ Werkzeug hat Aussetzer
 - Ein-/Aus-Schalter defekt -> Händler/Kundendienst kontaktieren
 - Innenverdrahtung defekt -> Händler/Kundendienst kontaktieren
 - Verlängerungskabel beschädigt -> Verlängerungskabel austauschen
- ★ Sägekette trocken
 - kein Öl im Öltank -> Öl nachfüllen
 - Entlüftung im Öltankverschluss verstopft -> Öltankverschluss reinigen
 - Ölausflusskanal verstopft -> Ölausflusskanal frei machen
- ★ Sägekette wird nicht abgebremst
 - Rückschlagbremse defekt -> Händler/Kundendienst kontaktieren
- ★ Kette/Führungsschiene heiß
 - kein Öl im Öltank -> Öl nachfüllen
 - Entlüftung im Öltankverschluss verstopft -> Öltankverschluss reinigen
 - Ölausflusskanal verstopft -> Ölausflusskanal frei machen
 - Kettenspannung zu hoch -> Kettenspannung einstellen
 - Kette stumpf -> Kette nachschleifen oder ersetzen
- ★ Werkzeug vibriert ungewöhnlich
 - Kettenspannung zu locker -> Kettenspannung einstellen
 - Kette stumpf -> Kette nachschleifen oder ersetzen
 - Kette verschlissen -> Kette ersetzen
 - Sägezähne zeigen in die falsche Richtung -> Sägekette neu montieren mit Zähnen in korrekter Richtung

UMWELT

- **Elektrowerkzeuge, Zubehör und Verpackungen nicht in den Hausmüll werfen** (nur für EU-Länder)
 - gemäß Europäische Richtlinie 2012/19/EG über Elektro- und Elektronik- Altgeräte und Umsetzung in nationales Recht müssen nicht mehr gebrauchsfähige Elektrowerkzeuge getrennt gesammelt und einer umweltgerechten Wiederverwertung zugeführt werden
 - hieran soll Sie Symbol ⑧ erinnern

GERÄUSCH / VIBRATION

- Gemessen gemäß EN 60745 beträgt der Schalldruckpegel dieses Gerätes 86 dB(A) und der Schalleistungspegel 105 dB(A) (Standardabweichung: 3 dB), und die Vibration 4,7 m/s² (Vektorsumme dreier Richtungen; Unsicherheit K = 1,5 m/s²)
 - Die Vibrationsemissionsstufe wurde mit einem standardisierten Test gemäß EN 60745 gemessen; Sie kann verwendet werden, um ein Werkzeug mit einem anderen zu vergleichen und als vorläufige Beurteilung der Vibrationsexposition bei Verwendung des Werkzeugs für die angegebenen Anwendungszwecke
 - die Verwendung des Werkzeugs für andere Anwendungen oder mit anderem oder schlecht gewartetem Zubehör kann die Expositionsstufe erheblich **erhöhen**
 - Zeiten, zu denen das Werkzeug ausgeschaltet ist, oder wenn es läuft aber eigentlich nicht eingesetzt wird, können die Expositionsstufe erheblich **verringern**
- ! schützen Sie sich vor den Auswirkungen der Vibration durch Wartung des Werkzeugs und des Zubehörs, halten Sie Ihre Hände warm und organisieren Sie Ihren Arbeitsablauf**

NL

Kettingzaag

0780

INTRODUCTIE

- Het elektrische gereedschap is bestemd voor het zagen van hout, bijv. houten balken, planken, takken en stammen, alsmede voor het vellen van bomen; het kan worden gebruikt voor zagen in de lengte van of dwars op de nerf
- Deze machine is niet bedoeld voor professioneel gebruik
- Controleer of de verpakking alle onderdelen bevat die worden getoond in afbeelding ②
- Als onderdelen ontbreken of beschadigd zijn, neemt u contact op met de dealer
- **Lees deze handleiding aandachtig en bewaar hem zodat u hem in de toekomst kunt raadplegen** ③
- **Let met name op de veiligheidsinstructies en de waarschuwingen; het niet in acht nemen hiervan kan ernstige verwondingen tot gevolg hebben**

TECHNISCHE GEGEVENEN ①

MACHINE-ELEMENTEN ②

- A Afscherming
- B Vergrendelingsknop
- C Zaagetting
- D Zwaard
- E Looprichting- en snijrichtingsymbool
- F Kettingwiel
- G Bevestigingsbout
- H Zwaardgeleidingsbruggen
- J Kettingspanpin
- K Kettingspanknop

- L Oliesproeier
- M Olietankdop
- N Minimummarkering
- P Snoerhouder
- Q Veiligheidsschakelaar
- R Trekkerschakelaar
- S Activeringshendel van kettingrem (handbescherming)
- T Handgreep voor
- U Handgreep achter
- V Metalen klauwaanslag
- W Ventilatie-openingen
- X Kettingbescherming
- Y Opslagrail (**schroeven niet meegeleverd**)
- Z Ophanghaak

VEILIGHEID

ALGEMENE VEILIGHEIDSWAARSCHUWINGEN VOOR ELEKTRISCHE GEREEDSCHAPPEN

⚠ WAARSCHUWING Lees alle veiligheidswaarschuwingen, aanwijzingen, afbeeldingen en specificaties die bij dit elektrische gereedschap worden geleverd. Als de hieronder vermelde aanwijzingen niet worden opgevolgd, kan dit een elektrische schok, brand en/of ernstig letsel tot gevolg hebben. **Bewaar alle waarschuwingen en voorschriften voor toekomstig gebruik.** Het in de waarschuwingen gebruikte begrip “elektrisch gereedschap” heeft betrekking op elektrische gereedschappen voor gebruik op het stroomnet (met netsnoer) en op elektrische gereedschappen voor gebruik met een accu (zonder netsnoer).

1) VEILIGHEID VAN DE WERKOMGEVING

- Houd uw werkomgeving schoon en opgeruimd.** Een rommelige of onverlichte werkomgeving kan tot ongevallen leiden.
- Werk met het gereedschap niet in een omgeving met explosiegevaar waarin zich brandbare vloeistoffen, gasen of stof bevinden.** Elektrische gereedschappen veroorzaken vonken die het stof of de dampen tot ontsteking kunnen brengen.
- Houd kinderen en andere personen tijdens het gebruik van het elektrische gereedschap uit de buurt.** Wanneer u wordt afgeleid, kunt u de controle over het gereedschap verliezen.

2) ELEKTRISCHE VEILIGHEID

- De aansluitstekker van het gereedschap moet in het stopcontact passen. De stekker mag in geen geval worden veranderd. Gebruik geen adapterstekkers in combinatie met geaarde gereedschappen.** Onveranderde stekkers en passende stopcontacten beperken het risico van een elektrische schok.
- Voorkom aanraking van het lichaam met geaarde oppervlakken, bijvoorbeeld van buizen, verwarmingen, fornuizen en koelkasten.** Er bestaat een verhoogd risico door een elektrische schok wanneer uw lichaam geaard is.
- Houd het gereedschap uit de buurt van regen en vocht.** Het binnendringen van water in het elektrische gereedschap vergroot het risico van een elektrische schok.

- d) **Gebruik de kabel niet voor een verkeerd doel, om het gereedschap te dragen of op te hangen of om de stekker uit het stopcontact te trekken. Houd de kabel uit de buurt van hitte, olie, scherpe randen en bewegende gereedschapsdelen.** Beschadigde of in de war geraakte kabels vergroten het risico van een elektrische schok.
- e) **Wanneer u buitenshuis met elektrisch gereedschap werkt, dient u alleen verlengkabels te gebruiken die voor gebruik buitenshuis zijn goedgekeurd.** Het gebruik van een voor gebruik buitenshuis geschikte verlengkabel beperkt het risico van een elektrische schok.
- f) **Als het gebruik van het elektrische gereedschap in een vochtige omgeving onvermijdelijk is, dient u een aardlekschakelaar te gebruiken.** Het gebruik van een aardlekschakelaar vermindert het risico van een elektrische schok.
- 3) VEILIGHEID VAN PERSONEN**
- a) **Wees alert, let goed op wat u doet en ga met verstand te werk bij het gebruik van het elektrische gereedschap. Gebruik het gereedschap niet wanneer u moe bent of onder invloed staat van drugs, alcohol of medicijnen.** Een moment van onoplettendheid bij het gebruik van het gereedschap kan tot ernstige verwondingen leiden.
- b) **Draag persoonlijke beschermende uitrusting en altijd een veiligheidsbril.** Het dragen van persoonlijke beschermende uitrusting zoals een stofmasker, slipvaste werkschoenen, een veiligheidshelm of gehoorbescherming, afhankelijk van de aard en het gebruik van het elektrische gereedschap, vermindert het risico van verwondingen.
- c) **Voorkom per ongeluk inschakelen. Controleer dat het elektrische gereedschap uitgeschakeld is voordat u de stekker in het stopcontact steekt of de accu aansluit en voordat u het gereedschap oppakt of draagt.** Wanneer u bij het dragen van het elektrische gereedschap uw vinger aan de schakelaar hebt of wanneer u het gereedschap ingeschakeld op de stroomvoorziening aansluit, kan dit tot ongevallen leiden.
- d) **Verwijder instelgereedschappen of schroefsleutels voordat u het gereedschap inschakelt.** Een instelgereedschap of sleutel in een draaiend deel van het gereedschap kan tot verwondingen leiden.
- e) **Probeer niet ver te reiken. Zorg ervoor dat u stevig staat en steeds in evenwicht blijft.** Daardoor kunt u het gereedschap in onverwachte situaties beter onder controle houden.
- f) **Draag geschikte kleding. Draag geen loshangende kleding of sieraden. Houd haren en kleding uit de buurt van bewegende delen.** Loshangende kleding, sieraden en lange haren kunnen door bewegende delen worden meegenomen.
- g) **Wanneer stofafzuigings- of stofopvangvoorzieningen kunnen worden gemonteerd, dient u zich ervan te verzekeren dat deze zijn aangesloten en juist worden gebruikt.** Het gebruik van een stofafzuiging beperkt het gevaar door stof.
- h) **Ondanks het feit dat u eventueel heel goed vertrouwd bent met het gebruik van**

gereedschappen, moet u ervoor zorgen dat u niet nonchalant wordt en veiligheidsvoorschriften voor het gereedschap gaat negeren. Een onoplettende handeling kan binnen een fractie van een seconde ernstig letsel veroorzaken.

- 4) GEBRUIK EN ONDERHOUD VAN ELEKTRISCHE GEREEDSCHAPPEN**
- a) **Overbelast het gereedschap niet. Gebruik voor uw werkzaamheden het daarvoor bestemde elektrische gereedschap.** Met het passende elektrische gereedschap werkt u beter en veiliger binnen het aangegeven capaciteitsbereik.
- b) **Gebruik geen elektrisch gereedschap waarvan de schakelaar defect is.** Elektrisch gereedschap dat niet meer kan worden in- of uitgeschakeld, is gevaarlijk en moet worden gerepareerd.
- c) **Trek de stekker uit het stopcontact en/of neem de accu (indien uitneembaar) uit het elektrische gereedschap voordat u het elektrische gereedschap instelt, accessoires wisselt of het elektrische gereedschap opbergt.** Deze voorzorgsmaatregel voorkomt onbedoeld starten van het elektrische gereedschap.
- d) **Bewaar niet-gebruikte elektrische gereedschappen buiten bereik van kinderen. Laat het gereedschap niet gebruiken door personen die er niet mee vertrouwd zijn en deze aanwijzingen niet hebben gelezen.** Elektrische gereedschappen zijn gevaarlijk wanneer deze door onervaren personen worden gebruikt.
- e) **Verzorg het gereedschap zorgvuldig. Controleer of bewegende delen van het gereedschap correct functioneren en niet vastklemmen en of onderdelen zodanig gebroken of beschadigd zijn dat de werking van het gereedschap nadelig wordt beïnvloed. Laat beschadigde delen repareren voordat u het gereedschap gebruikt.** Veel ongevallen hebben hun oorzaak in slecht onderhouden elektrische gereedschappen.
- f) **Houd snijdende inzetgereedschappen scherp en schoon.** Zorgvuldig onderhouden snijdende inzetgereedschappen met scherpe snijkanten klemmen minder snel vast en zijn gemakkelijker te geleiden.
- g) **Gebruik elektrische gereedschappen, toebehoren, inzetgereedschappen en dergelijke volgens deze aanwijzingen. Let daarbij op de arbeidsomstandigheden en de uit te voeren werkzaamheden.** Het gebruik van elektrische gereedschappen voor andere dan de voorziene toepassingen kan tot gevaarlijke situaties leiden.
- h) **Houd handgrepen en greepvlakken droog, schoon en vrij van olie en vet.** Gladde handgrepen en greepvlakken verhinderen dat het gereedschap in onverwachte situaties veilig kan worden gehanteerd en bediend.
- 5) SERVICE**
- a) **Laat het gereedschap alleen repareren door gekwalificeerd en vakkundig personeel en alleen met originele vervangingsonderdelen.** Daarmee wordt gewaarborgd dat de veiligheid van het gereedschap in stand blijft.

VEILIGHEIDSLINSTRUCTIES VOOR KETTINGZAGEN

- **Kinderen en jongeren, met uitzondering van jongeren in opleiding van 16 jaar en ouder onder toezicht, mogen de kettingzaag niet bedienen. Hetzelfde geldt voor personen die niet of onvoldoende bekend zijn met de omgang met de kettingzaag.** De gebruiksaanwijzing moet altijd binnen handbereik zijn. Personen die oververmoeid of niet lichamelijk belastbaar zijn, mogen de kettingzaag niet bedienen.
- **Houd bij een lopende zaag alle lichaamsdelen uit de buurt van de zaagketting. Controleer voor het starten van de zaag dat de zaagketting niets aanraakt.** Bij werkzaamheden met een kettingzaag kan een moment van onoplettendheid ertoe leiden dat kleding of lichaamsdelen door de zaagketting worden meegenomen.
- **Houd de kettingzaag met uw rechterhand aan de achterste handgreep en met uw linkerhand aan de voorste handgreep vast.** Als u de kettingzaag anders vasthoudt, loopt u een hoger risico op verwondingen. Houd de kettingzaag daarom alleen zoals voorgeschreven vast.
- **Houd het elektrische gereedschap alleen aan de geïsoleerde greepvlakken vast, aangezien de zaagketting in aanraking met het netsnoer van het gereedschap kan komen.** Contact van de zaagketting met een spanningvoerende leiding kan metalen delen van het gereedschap onder spanning zetten en tot een elektrische schok leiden.
- **Draag een veiligheidsbril en gehoorbescherming. Overige beschermende uitrusting voor hoofd, handen, benen en voeten wordt geadviseerd.** Passende beschermende kleding vermindert het verwondingsgevaar door rondvliegende spaanmateriaal en toevallig aanraken van de zaagketting.
- **Werk met de kettingzaag niet op een boom.** Bij gebruik van een kettingzaag op een boom bestaat verwondingsgevaar.
- **Let er altijd op dat u stevig staat en gebruik de kettingzaag alleen als u op een stevige en vlakke ondergrond staat.** Een gladde of instabiele ondergrond kan, in het bijzonder bij het gebruik van een ladder, tot het verlies van de controle over uw evenwicht en de kettingzaag leiden.
- **Houd er bij het afzagen van een onder spanning staande tak rekening mee dat deze terugveert.** Als de spanning in de houtvezels vrijkomt, kan de gespannen tak de bediener raken, of kan deze de bediener de controle over de kettingzaag doen verliezen.
- **Wees bijzonder voorzichtig bij het zagen van laag houtgewas en jonge bomen.** Het dunne materiaal kan in de zaagketting blijven hangen en op u slaan of u uit het evenwicht brengen.
- **Draag de kettingzaag aan de voorste greep in uitgeschakelde toestand, de zaagketting van uw lichaam afgewend. Breng altijd de veiligheidsafscherming aan voordat u de kettingzaag vervoert of opbergt.** Een zorgvuldige omgang met de kettingzaag vermindert de kans op per ongeluk aanraken van de lopende zaagketting.

- **Volg de aanwijzingen voor het smeren, de kettingspanning en het wisselen van toebehoren op.** Een onjuist gespannen of gesmeerde ketting kan breken of het terugslagrisico verhogen.
- **Houd handgrepen droog, schoon en vrij van olie en vet.** Vettige grepen met olie zijn glad en leiden tot het verlies van de controle over de kettingzaag.
- **Zaag alleen hout. Gebruik de kettingzaag alleen voor werkzaamheden waarvoor deze bestemd is (bijv. gebruik de kettingzaag niet voor het zagen van plastic, metselwerk of bouwmaterialen die niet van hout zijn).** Het gebruik van de kettingzaag voor werkzaamheden waarvoor deze niet bestemd is, kan tot gevaarlijke situaties leiden.

OOZAKEN EN VOORKOMING VAN TERUGSLAG

- Terugslag kan optreden als de punt van de geleidingsrail een voorwerp raakt of als het hout buigt en de zaagketting in de groef wordt vastgeklemd
- Een aanraking met de punt van de geleidingsrail kan in veel gevallen tot een onverwachte en naar achteren gerichte actie leiden, waarbij de geleidingsrail omhoog en in de richting van de bediener wordt geslagen
- Het vastklemmen van de zaagketting aan de bovenkant van de geleidingsrail kan de geleidingsrail snel in de richting van de bediener terugstoten
- Elk van deze reacties kan ertoe leiden dat u de controle over de zaag verliest en u zich mogelijk ernstig verwondt (vertrouw niet uitsluitend op de in de kettingzaag ingebouwde veiligheidsvoorzieningen; als gebruiker van een kettingzaag dient u verschillende maatregelen te treffen om zonder ongevallen en zonder verwondingen te kunnen werken)
- Een terugslag is het gevolg van het verkeerd gebruik of onjuiste gebruiksomstandigheden van het elektrische gereedschap en kan worden voorkomen door geschikte voorzorgsmaatregelen, zoals hieronder beschreven:
 - **houd de zaag met beide handen vast, waarbij duim en vinger de grepen van de kettingzaag omsluiten en neem een zodanige lichaamshouding in en houd uw armen in een zodanige positie, dat u stand kunt houden ten opzichte van de terugslagkrachten** (als geschikte maatregelen worden getroffen, kan de bediener de terugslagkrachten beheersen; laat de kettingzaag nooit los)
 - **voorkom een abnormale lichaamshouding en zaag niet boven schouderhoogte** (daardoor wordt per ongeluk aanraken met punt van de kettinggeleider voorkomen en kan de kettingzaag in onverwachte situaties beter onder controle worden gehouden)
 - **gebruik altijd de door de fabrikant voorgeschreven vervangende kettingleiders en zaagkettingen** (verkeerde vervangende kettingleiders en zaagkettingen kunnen tot kettingleiderbreuk en terugslag leiden)
 - **houd u aan de aanwijzingen van de fabrikant voor het slijpen en het onderhoud van de zaagketting** (te lage dieptebegrenzers verhogen de neiging tot terugslag)

PERSONLIJKE VEILIGHEID

- De gebruiker wordt geadviseerd, zich voor het eerste gebruik door een ervaren vakman te laten instrueren over

de bediening van de kettingzaag en het gebruik van beschermende uitrusting, aan de hand van praktische voorbeelden; als eerste oefening dient het zagen van boomstammen op een zaagbok of onderstel plaats te vinden

- **Raak de ronddraaiende ketting niet aan**
- **Gebruik de kettingzaag in geen geval in de buurt van personen, kinderen of dieren**
- **Gebruik de kettingzaag evenmin na het gebruik van alcohol, drugs of verdovende medicijnen**
- Zorg ervoor dat kinderen de machine niet als speelgoed gebruiken

ELEKTRISCHE VEILIGHEID

- Controleer altijd of het voltage, dat vermeld staat op het typeplaatje van de machine, overeenkomt met de netspanning
- Sluit uw machine aan via een aardlekschakelaar (FI) met maximaal 30 mA uitschakelstroom
- Gebruik volledig uitgerolde en veilige verlengsnoeren met een capaciteit van 16 Ampère
- Gebruik alleen een voor gebruik buitenshuis goedgekeurd verlengsnoer met een waterdichte stekker en contactstop
- Gebruik uitsluitend verlengsnoeren met een maximale lengte van 20 meter (1,5 mm²) of 50 meter (2,5 mm²)
- Schakel de machine altijd uit en haal de stekker uit het stopcontact wanneer het (verleng)snoer versleten, beschadigd of verward is (**raak het snoer pas aan nadat u de stekker uit het stopcontact hebt gehaald**)
- Bescherm het (verleng)snoer tegen hitte, olie en scherpe randen
- Gebruik het snoer nooit om het gereedschap te dragen, op te hangen of om de stekker uit het stopcontact te trekken
- Controleer regelmatig het snoer en laat het door een erkende vakman vervangen, indien beschadigd
- Controleer het verlengsnoer regelmatig en vervang dit als het beschadigd is (**het gebruik van ondeugdelijke verlengsnoeren kan gevaarlijk zijn**)
- Gebruik de machine niet als de schakelaar niet kan worden in- en uitgeschakeld; laat een beschadigde schakelaar altijd repareren door een erkende vakman

UITLEG VAN SYMBOLEN OP MACHINE

- ③ Lees de gebruiksaanwijzing vóór gebruik
- ④ Schakel de machine altijd uit en haal de stekker uit het stopcontact wanneer het (verleng)snoer versleten, beschadigd of verward is (**raak het snoer pas aan nadat u de stekker uit het stopcontact hebt gehaald**)
- ⑤ Stel machine niet bloot aan regen
- ⑥ Draag een veiligheidsbril en gehoorbescherming
- ⑦ Dubbele isolatie (geen aarddraad nodig)
- ⑧ Geef de machine niet met het huisvuil mee

GEBRUIK

- Montage ⑨
 - ! **sluit de kettingzaag pas na volledige montage aan op het stroomnet**
 - ! **draag altijd werkhandschoenen bij de omgang met de zaagketting**
 - leg de kettingzaag neer op een vlak oppervlak
 - verwijder afscherming A door blokkeerknop B linksom te draaien

- leg zaagketting C in de rondlopende sleuf van zwaard D
- ! **let op de juiste loopprijs; vergelijk de ketting met loopprijsymbool E**
- leg de kettingschakels om kettingwiel F en breng zwaard D zo aan, dat bevestigingsbouten G en de beide zwaardgeleidingsbruggen H in het langgat van zwaard D en kettingspanpin J in het bijbehorende gat van zwaard D grijpen
- draai indien nodig kettingspanknop K iets om de kettingspanpin J op één lijn met het gat van zwaard D te brengen
- controleer of alle delen goed geplaatst zijn en houd het zwaard met de ketting in deze stand
- draai kettingspanknop K zo ver tot de zaagketting slechts licht gespannen is
- monteer afscherming A zoals afgebeeld
- draai blokkeerknop B op bevestigingsbout G aan door deze rechtsom te draaien
- Spannen van zaagketting ⑩
 - leg de kettingzaag neer op een vlak oppervlak
 - controleer of de kettingschakels goed in de geleidingsleuf van zwaard D liggen
 - 1) draai blokkeerknop B los totdat deze alleen het zwaard op zijn plek houdt (**niet verwijderen**)
 - 2) til het zwaard iets op en houd het in die positie
 - 3) draai kettingspanknop K omhoog totdat de onderste kettingschakels omhoog komen en NET de onderzijde van zwaard D raken
 - 4) draai blokkeerknop B aan door deze rechtsom te draaien
 - 5) laat het zwaard los
 - 6) zaagketting C is correct gespannen wanneer deze in het midden ca. 4 mm kan worden opgetild
- ! **controleer de kettingspanning voor het begin van de werkzaamheden, na de eerste keren zagen en tijdens het zagen regelmatig (elke 10 minuten)**
- in het bijzonder bij nieuwe zaagkettingen moet in het begin met verslapping worden gerekend
- de levensduur van de zaagketting is in grote mate afhankelijk van voldoende smering en juiste spanning
- span de zaagketting niet wanneer deze zeer heet is, omdat de ketting na het afkoelen samentrekt en dan te strak op het zwaard ligt
- Kettingsmering ⑪
 - De levensduur en de slijp capaciteit van de ketting hangt af van optimale smering; daarom wordt tijdens het gebruik de zaagketting door middel van oliesproeier L ⑫ automatisch met zaagkettingolie gesmeerd
 - ! **de kettingzaag wordt niet met olie gevuld geleverd; het is belangrijk om de kettingzaag voor gebruik met olie te vullen**
 - ! **het gebruik van de kettingzaag zonder zaagkettingolie of bij een oliepeil onder de minimummarkering leidt tot beschadiging van de kettingzaag**
 - plaats de kettingzaag met olietankdop M naar boven op een geschikte ondergrond
 - schroef de olietankdop eraf en vul de olietank met zaagkettingolie (niet meegeleverd)
 - let erop dat er geen vuil in de olietank terecht komt
 - breng de olietankdop weer aan en sluit af

- ! **controleer het olieniveau voordat u aan de slag gaat en tijdens gebruik; vul olie bij wanneer het niveau onder indicator N komt**
- de vulling is voldoende voor ca. 15 minuten, afhankelijk van de pauzes en de intensiteit van de werkzaamheden
- gebruik nooit gerecyclede olie of oude olie
- Snoerhouder ⁽¹²⁾
 - haak de lus van het verlengsnoer door de houder P zoals afgebeeld
 - trek stevig aan het verlengsnoer om het vast te zetten
- Aan/uit ⁽¹³⁾
 - zet de machine aan door eerst op veiligheidsschakelaar Q te drukken en daarna trekker-schakelaar R in te drukken
 - schakel de machine uit door trekker R los te laten
- ! **na het zagen mag de kettingzaag niet worden gestopt door het bedienen van voorste handbescherming S ⁽²⁾ (= terugslagrem)**
- Terugslagrem ⁽¹⁴⁾

De terugslagrem is een beschermingsmechanisme, dat bij terugslag van de machine wordt geactiveerd door het naar voren duwen van handbescherming S -> de ketting stopt onmiddellijk

Voor het tijd tot tijd een functietest uit:

 - schuif de voorste handbescherming S naar voren en schakel de kettingzaag kort in -> de ketting mag niet aanlopen
 - voor het ontgrendelen van de terugslagrem, trekker-schakelaar R loslaten en voorste handbescherming S naar achteren trekken
- Werken met de machine ⁽¹⁵⁾
 - houd de kettingzaag altijd met beide handen vast (met uw linkerhand aan de voorste handgreep T en uw rechterhand aan de achterste handgreep U); zaag nooit met één hand ^(15a)
 - geleid de stroomkabel altijd naar achteren en houd deze buiten het bereik van de zaagketting en het zaagmateriaal; positioneer de stroomkabel zo, dat deze zich niet in grote of kleine takken kan vastgrijpen
- ! **de ketting moet voor het contact met het hout op volle snelheid zijn**
- gebruik daarbij de **metalen** klauwaanslag V voor het vastzetten van de kettingzaag op het hout ^(15a)
- gebruik de klauwaanslag tijdens het zagen als hefboom **(*)** ^(15a)
- zet bij het zagen van dikke takken of stammen de klauwaanslag op een lager punt neer; trek daarvoor de kettingzaag terug om de klauwaanslag los te maken en deze opnieuw lager aan te zetten; haal de zaag daarbij niet uit de inzaging
- druk bij het zagen niet met kracht op de zaagketting; laat de ketting het werk doen en zorg met de klauwaanslag V voor een lichte hefboomdruk
- gebruik de kettingzaag alleen wanneer u stevig staat
- houd de kettingzaag iets rechts van het eigen lichaam ^(15b)
- gebruik de kettingzaag nooit met gestrekte armen en probeer niet op moeilijk bereikbare plaatsen te zagen, of staand op een ladder ^(15c)
- zaag nooit boven schouderhoogte ^(15d)
- de beste zaagresultaten worden bereikt wanneer de kettingsnelheid niet door overbelasting daalt
- ! **wees voorzichtig aan het einde van de inzaging; zodra de zaag loskomt, verandert de gewichtskracht onverwacht (er bestaat kans op ongevallen voor benen en voeten)**
- ! **trek de zaag alleen met lopende zaagketting uit de inzaging**
- Zagen van boomstammen
 - ondersteun de stam zo dat de inzaging niet sluit en de zaagketting niet vastklemt
 - stel korte houtstukken in en klem deze vast voor het zagen
 - voorkom het aanraken van stenen en spijkers, omdat deze omhoog geslingerd kunnen worden, de zaagketting kunnen beschadigen of ernstige verwondingen bij de gebruiker of omstanders kunnen veroorzaken
- ! **raak met de lopende zaag geen draadafasteringen of de grond aan**
- zagen in lengterichting dient met bijzondere zorgvuldigheid te gebeuren, omdat de klauwaanslag V ⁽²⁾ dan niet kan worden gebruikt; houd de zaag in een vlakke hoek om terugslag van de zaag te voorkomen
- bij het zagen van onder spanning staand hout en onder spanning staande takken en bomen bestaat een verhoogde kans op ongevallen; hier is uiterste voorzichtigheid geboden (**laat zulke werkzaamheden over aan een vakman**)
- Boomstam in stukken zagen
 - leg indien mogelijk takken, balken of spieën onder de stam om deze te steunen
 - zorg ervoor dat u stevig staat en verdeel uw lichaamsgewicht gelijkmatig over beide voeten wanneer u de geveldde boomstam in stukken zaagt
 - als de boomstam over de hele lengte gelijkmatig op de grond ligt, zoals afgebeeld, zaagt u vanaf de bovenkant ^(16a)
 - als de boomstam aan één kant hoger ligt, zoals afgebeeld, zaagt u eerst 1/3 van de stamdiameter vanaf de onderkant en vervolgens de rest vanaf de bovenkant ^(16b)
 - als de boomstam aan twee kanten wordt ondersteund, zoals afgebeeld, zaagt u eerst 2/3 van de stamdiameter vanaf de bovenkant en vervolgens 1/3 vanaf de onderkant ^(16c)
 - ga bij zaagwerkzaamheden op een helling altijd hoger dan de boomstam staan
 - verminder de aandrukkraft wanneer de stam bijna is doorgezaagd en blijf de handgrepen van de kettingzaag stevig vasthouden, zodat u tijdens het moment van doorzagen de controle over de machine behoudt
- ! **let erop dat de zaagketting de grond niet raakt**
- wacht na het doorzagen tot de zaagketting tot stilstand is gekomen, voordat u de kettingzaag verwijdert
- schakel de motor van de kettingzaag altijd uit voordat u naar een andere boom gaat
- Vellen van bomen ⁽¹⁷⁾
 - ! **met de kettingzaag mogen alleen bomen worden geveld waarvan de stamdiameter kleiner is dan de lengte van het zwaard**

- ! **scherm de werkomgeving af; let erop dat zich geen personen of dieren ophouden in de buurt waar de boom valt**
- ! **probeer nooit om een vastgeklemde zaag met een lopende motor vrij te krijgen; gebruik houten spieën om de zaagketting te bevrijden**
- ! **draag altijd een helm om beschermd te zijn tegen vallende takken**

VOORAFGAAND AAN VELLEN:

- als u met twee of meer personen tegelijkertijd zaagt en velt, houd dan als afstand tussen de vellende en de zagende personen minstens de dubbele hoogte aan van de te vellen boom
- let er bij het vellen van bomen op, dat u andere personen niet blootstelt aan gevaar, u geen leidingen raakt en geen materiële schade veroorzaakt (als een boom met een stroomleiding in aanraking komt, breng dan direct de energiemaatschappij hiervan op de hoogte)
- stel u als bediener van de kettingzaag, bij zaagwerkzaamheden op een helling, boven de te vellen boom op, omdat de boom na de val waarschijnlijk bergaf zal rollen of glijden
- voor het vellen dient een vluchtweg te worden gepland en wanneer nodig vrijgemaakt te worden (de vluchtweg dient van de te verwachten vallijn schuin naar achteren weg te leiden) 17a
- houd voor het vellen rekening met de natuurlijke helling van de boom, de plaats van grote takken en de windrichting, om de valrichting van de boom te kunnen beoordelen
- verwijder vuil, stenen, losse schors, spijkers, nieten en draad van de boom

VELPROCEDURE:

- zaag haaks op de valrichting een kerf (1 - 2) met een diepte van 1/3 van de boomdiameter 17b
- zaag eerst de onderste horizontale inkeping (hierdoor voorkomt u het vastklemmen van de kettingzaag of van de geleidingsrails bij het zagen van de tweede inkeping)
- zaag de inkeping (3) voor het vellen van de boom minstens 50 mm boven de horizontale inkeping (zaag de inkeping voor het vellen van de boom parallel aan de horizontale inkeping) 17b
- zaag de inkeping slechts zo diep in, dat er nog een verbindingsstuk (valrand) blijft staan, dat als scharnier kan werken (het verbindingsstuk verhindert, dat de boom draait en in de verkeerde richting valt; zaag het verbindingsstuk niet door)
- als de inkeping voor het vellen van de boom in de buurt van het verbindingsstuk komt, moet de boom met vallen beginnen
- als het erop lijkt, dat de boom mogelijkerwijs niet in de gewenste richting valt of terugbuigt en de zaagketting vastklemt, onderbreekt u het zagen van de inkeping voor het vellen van de boom en gebruikt u een spie van hout, kunststof of aluminium om de inkeping te openen en om de boom in de gewenste valrichting te doen omslaan 17c
- als de boom begint te vallen, de kettingzaag uit de inkeping verwijderen, de zaag uitschakelen, deze neerleggen en het gevarenbereik verlaten via de

geplande vluchtroute (let op naar beneden vallende takken en struikel niet)

- Boom snoeien 18
- Snoeien is het afzagen van takken van een gevelde boom
 - laat grote, naar beneden gerichte takken eerst nog staan wanneer u takken van de gevelde boom afzaagt
 - zaag kleine takken in één keer af, zoals afgebeeld
 - zaag onder spanning staande takken van onderen naar boven om vastklemmen van de zaag te voorkomen

ONDERHOUD / SERVICE

- Deze machine is niet bedoeld voor professioneel gebruik
- **Haal altijd de stekker uit het stopcontact voordat u de machine gaat reinigen en/of onderhouden**
- Houd machine en snoer altijd schoon (met name de ventilatie-openingen W 2)
 - reinig het kunststofhuis van de kettingzaag met behulp van een zachte borstel en een schone doek (gebruik geen water, oplosmiddel of polijstmiddel)
 - demonteer na een gebruiksduur van 1 tot 3 uur de afscherming, het zwaard en de ketting en reinig deze met een borstel
 - verwijder met een borstel en een schone doek al het vastzittende materiaal onder de afscherming, het kettingwiel en de zwaardbevestiging
 - reinig de oliesproeier met een schone doek
- Controleer de kettingzaag regelmatig op klaarlijklijke gebreken, zoals een losse, versleten of beschadigde zaagketting, losse bevestiging of versleten of beschadigde onderdelen
- Noodzakelijke reparaties en onderhoudswerkzaamheden moeten voor het gebruik van de kettingzaag worden uitgevoerd
- De werking van de automatische kettingsmering kan gecontroleerd worden door de zaag in te schakelen en deze met de punt vlakbij een stuk karton of papier op de grond te houden
 - ! **raak de grond niet aan met de ketting** (neem een veiligheidsafstand van 20 cm in acht)
 - wanneer hierbij een toenemend oliespoor zichtbaar wordt, werkt de automatische smering correct
 - wanneer ondanks een volle olietank geen oliespoor zichtbaar wordt, dient u het gedeelte "PROBLEEM OPLOSSEN" te lezen of contact met de dealer op te nemen
- Mocht het elektrische gereedschap ondanks zorgvuldige fabricage- en testmethoden toch defect raken, dient de reparatie te worden uitgevoerd door een erkende klantenservice voor SKIL elektrische gereedschappen
 - stuur de machine **ongedemonteerd**, samen met het aankoopbewijs, naar het verkoopadres of het dichtstbijzijnde SKIL service-station (de adressen evenals de onderdeeltekening van de machine vindt u op www.skil.com)
 - ! **maak voor verzending van de kettingzaag altijd de olietank leeg**
- Opslag 19
 - wanneer de kettingzaag langdurig moet worden opgeborgen, moeten zaagketting en zwaard eerst worden gereinigd

- als het gereedschap wordt opgeborgen, moet de olietank helemaal worden leeggemaakt
- gebruik kettingbescherming X bij opslag van de machine
- bevestig de opslagrail Y stevig aan de muur met vier schroeven (**niet meegeleverd**) en zorg dat deze waterpas hangt
- gebruik opslagrail Y en opslaghaak Z zoals afgebeeld
- let op olie lekkage bij gebruik van opslaghaak Z
- berg de machine **binnenshuis** op in droge, afgesloten ruimten, buiten het bereik van kinderen

PROBLEMEN OPLOSSEN

- Hierna volgt een lijst van problemen, mogelijke oorzaken en corrigerende handelingen (neem contact op met de dealer of het servicestation, als u het probleem niet kunt vaststellen en oplossen)

! **schakel het apparaat uit en haal de stekker uit het stopcontact voordat u het probleem gaat onderzoeken**

- ★ De machine werkt niet
 - terugslagrem geactiveerd -> trek handbescherming S (2) in stand 14a
 - geen stroom -> controleer de stroomtoevoer (snoer, stroombrekers, zekeringen)
 - stekker niet in stopcontact -> plaats stekker in stopcontact
 - verlengsnoer beschadigd -> vervang verlengsnoer
- ★ De machine werkt soms wel/soms niet
 - aan/uit-schakelaar defect -> neem contact op met dealer/servicestation
 - interne bedrading defect -> neem contact op met dealer/servicestation
 - verlengsnoer beschadigd -> vervang verlengsnoer
- ★ Zaagketting droog
 - geen olie in de olietank -> vul olie bij
 - ontluchting in olietankdop verstopt -> reinig de olietankdop
 - olieafvoerkanaal verstopt -> maak het olieafvoerkanaal vrij
- ★ Rem stopt ketting niet
 - terugslagrem defect -> neem contact op met dealer/servicestation
- ★ Ketting of geleidingsrail heet
 - geen olie in de olietank -> vul olie bij
 - ontluchting in olietankdop verstopt -> reinig de olietankdop
 - olieafvoerkanaal verstopt -> maak het olieafvoerkanaal vrij
 - kettingspanning te hoog - stel de kettingspanning in
 - ketting bot -> slijp de ketting of vervang deze
- ★ Machine trilt abnormaal
 - kettingspanning te los -> stel de kettingspanning in
 - ketting bot -> slijp de ketting of vervang deze
 - ketting versleten -> vervang de ketting
 - zaagtanden wijzen in de verkeerde richting -> monteer de zaagketting opnieuw met de tanden in de juiste richting

MILIEU

- **Geef elektrisch gereedschap, accessoires en verpakkingen niet met het huisvuil mee** (alleen voor EU-landen)
 - volgens de Europese richtlijn 2012/19/EG inzake oude elektrische en elektronische apparaten en de

toepassing daarvan binnen de nationale wetgeving, dient afgedankt elektrisch gereedschap gescheiden te worden ingezameld en te worden afgevoerd naar een recycle-bedrijf, dat voldoet aan de geldende milieueisen

- symbool (S) zal u in het afdankstadium hieraan herinneren

GELUID / VIBRATIE

- Gemeten volgens EN 60745 bedraagt het geluidsdrumniveau van deze machine 86 dB(A) en het geluidsvermogen-niveau 105 dB(A) (standaard deviatie: 3 dB), en de vibratie 4,7 m/s² (vectorsom van drie richtingen; onzekerheid K = 1,5 m/s²)
- Het trillingsemissieniveau is gemeten in overeenstemming met een gestandaardiseerde test volgens EN 60745; deze mag worden gebruikt om twee machines met elkaar te vergelijken en als voorlopige beoordeling van de blootstelling aan trilling bij gebruik van de machine voor de vermelde toepassingen
 - gebruik van de machine voor andere toepassingen, of met andere of slecht onderhouden accessoires, kan het blootstellingsniveau aanzienlijk **verhogen**
 - wanneer de machine is uitgeschakeld of wanneer deze loopt maar geen werk verricht, kan dit het blootstellingsniveau aanzienlijk **reduceren**
- ! **bescherm uzelf tegen de gevolgen van trilling door de machine en de accessoires te onderhouden, uw handen warm te houden en uw werkwijze te organiseren**

S

Kedjesåg

0780

INTRODUKTION

- Elvertzget är avsett för sågning i trä som t.ex. träbjälkar, brådor, grenar, stammar osv samt för fällning av träd; det kan användas för sågning längs och tvärs mot fiberriktningen
- Det här verktyget är inte avsett för yrkesmässig användning
- Kontrollera om förpackningen innehåller alla delar som finns på bilden (2)
- Om delar saknas eller är skadade kontaktar du återförsäljaren
- **Läs dessa instruktioner noggrant för användning och bevara dem för framtida bruk (3)**
- **Var särskilt uppmärksam på säkerhetsinstruktionerna och varningarna; om de inte följs kan det ge allvarliga skador**

TEKNISKA DATA (1)

VERKTYGSELEMENT (2)

- A Skyddskåpa
- B Låsknapp
- C Sågkedja
- D Svård

- E Löp- och skärriktningssymbol
- F Kedjehjul
- G Fästbult
- H Svärdsgejd
- J Kedjespännpinne
- K Kedjespännknap
- L Oljemunstycke
- M Oljetanklock
- N Minimummarkering
- P Sladdhållare
- Q Säkerhetsbrytare
- R Strömbrytare
- S Kedjebromsutföring (handskydd)
- T Främre handtag
- U Bakre handtag
- V Metalltagganslag
- W Ventilationsöppning
- X Kedjeskydd
- Y Upphängningsskena (**skruvar medföljer inte**)
- Z Upphängningskrok

SÄKERHET

ALLMÄNNA SÄKERHETSANVISNINGAR FÖR ELVERKTYG

⚠ VARNING Läs alla säkerhetsvarningar, instruktioner, illustrationer och specifikationer som ingår med detta elverktyg. Fel som uppstår till följd av att instruktionerna nedan inte följts kan orsaka elstöt, brand och/eller allvarliga personskador. **Förvara alla varningar och anvisningar för framtida bruk.** Nedan använt begrepp "elverktyg" hänför sig till nätdrivna elverktyg (med nätsladd) och till batteridrivna elverktyg (sladdlösa).

1) ARBETSPLATSSÄKERHET

- a) **Håll arbetsplatsen ren och välbelyst.** Oordning på arbetsplatsen eller dåligt belyst arbetsområde kan leda till olyckor.
- b) **Använd inte elverktyget i explosionsfarlig omgivning med brännbara vätskor, gaser eller damm.** Elverktygen alstrar gnistor som kan antända dammet eller gaserna.
- c) **Håll under arbetet med elverktyget barn och obehöriga personer på betryggande avstånd.** Om du störs av obehöriga personer kan du förlora kontrollen över elverktyget.

2) ELEKTRISK SÄKERHET

- a) **Elverktygets stickpropp måste passa till vägguttaget. Stickproppen får absolut inte förändras. Använd inte adapterkontakter tillsammans med skyddsjordade elverktyg.** Oförändrade stickproppar och passande vägguttag reducerar risken för elektriskt slag.
- b) **Undvik kroppskontakt med jordade ytor som t. ex. rör, värmelement, spisar och kylskåp.** Det finns en större risk för elektriskt slag om din kropp är jordad.
- c) **Skydda elverktyget mot regn och väta.** Tränger vatten in i ett elverktyg ökar risken för elektriskt slag.
- d) **Missbruka inte nätsladden och använd den inte för att bära eller hänga upp elverktyget och inte heller för att dra stickproppen ur vägguttaget. Håll**

nätsladden på avstånd från värme, olja, skarpa kanter och rörliga maskindelar. Skadade eller tilltrasslade ledningar ökar risken för elektriskt slag.

- e) **När du arbetar med ett elverktyg utomhus använd endast förlängningssladdar som är godkända för utomhusbruk.** Om en lämplig förlängningssladd för utomhusbruk används minskar risken för elektriskt slag.
- f) **Använd en jordfelsbrytare om det inte är möjligt att undvika elverktygets användning i fuktig miljö.** Genom att använda en jordfelsbrytare minskas risken för elstöt.

3) PERSONSÄKERHET

- a) **Var uppmärksam, kontrollera vad du gör och använd elverktyget med förnuft. Använd inte elverktyget när du är trött eller om du är påverkad av droger, alkohol eller mediciner.** Under användning av elverktyg kan även en kort ouppmärksamhet leda till allvarliga kroppsskador.
 - b) **Bär alltid personlig skyddsutrustning och skyddsglasögon.** Användning av personlig skyddsutrustning som t. ex. dammfiltermask, halkfria säkerhetsskor, skyddshjälm och hörselskydd reducerar alltefter elverktygets typ och användning risken för kroppsskada.
 - c) **Undvik oavsiktlig igångsättning. Kontrollera att elverktyget är fränkopplat innan du ansluter stickproppen till vägguttaget och/eller ansluter/tar bort batteriet, tar upp eller bär elverktyget.** Om du bär elverktyget med fingret på strömställaren eller ansluter påkopplat elverktyg till nätströmmen kan olycka uppstå.
 - d) **Ta bort alla inställningsverktyg och skruvnycklar innan du kopplar på elverktyget.** Ett verktyg eller en nyckel i en roterande komponent kan medföra kroppsskada.
 - e) **Överskatta inte din förmåga. Se till att du står stadigt och håller balansen.** I detta fall kan du lättare kontrollera elverktyget i oväntade situationer.
 - f) **Bär lämpliga kläder. Bär inte löst hängande kläder eller smycken. Håll håret och kläderna på avstånd från de rörliga delarna.** Löst hängande kläder, smycken och långt hår kan dras in av roterande delar.
 - g) **Vid elverktyg med dammsugnings- och -uppsamlingsutrustning kontrollera att anordningarna är rätt monterade och används på korrekt sätt.** Användning av dammsugning minskar de risker damm orsakar.
 - h) **Låt inte vanan att ofta använda verktygen göra att du blir slarvig och ignorerar verktygets säkerhetsprinciper.** En vårdslös åtgärd kan leda till allvarlig personskada inom bråkdelen av en sekund.
- #### 4) OMSORGSFULL HANTERING OCH ANVÄNDNING AV ELVERKTYG
- a) **Överbelasta inte elverktyget. Använd för aktuellt arbete avsett elverktyg.** Med ett lämpligt elverktyg kan du arbeta bättre och säkrare inom angivet effektområde.
 - b) **Ett elverktyg med defekt strömställare får inte längre användas.** Ett elverktyg som inte kan kopplas in eller ur är farligt och måste repareras.
 - c) **Dra stickproppen ur vägguttaget och/eller ta bort batteriet, om det kan tas ut ur elverktyget, innan inställningar utförs, tillbehör delar byts ut eller**

elverktyget lagras. Denna skyddsåtgärd förhindrar oavsiktlig inkoppling av elverktyget.

- d) **Förvara elverktygen oåtkomliga för barn. Låt elverktyget inte användas av personer som inte är förtrogna med dess användning eller inte läst denna anvisning.** Elverktygen är farliga om de används av oerfarna personer.
 - e) **Underhåll elverktyg och tillbehör omsorgsfullt. Kontrollera att rörliga komponenter fungerar felritt och inte kärvar, att komponenter inte brustit eller skadats; orsaker som kan leda till att elverktygets funktioner påverkas menligt. Låt skadade delar repareras innan elverktyget återanvänds.** Många olyckor orsakas av dåligt skötta elverktyg.
 - f) **Håll skärverktygen skarpa och rena.** Omsorgsfullt skötta skärverktyg med skarpa eggar kommer inte så lätt i kläm och går lättare att styra.
 - g) **Använd elverktyget, tillbehör, insatsverktyg osv. enligt dessa anvisningar. Ta hänsyn till arbetsvillkoren och arbetsmomenten.** Används elverktyget på icke ändamålsenligt sätt kan farliga situationer uppstå.
 - h) **Håll handtag och greppytor torra, rena och fria från olja och fett.** Hala handtag och greppytor ger ingen säker hantering och kontroll över verktyget i oväntade situationer.
- 5) SERVICE**
- a) **Låt elverktyget repareras endast av kvalificerad fackpersonal och med originalreservdelar.** Detta garanterar att elverktygets säkerhet upprätthålls.

VARNINGSANVISNINGAR FÖR KEDJESÅGAR

- **Barn och ungdomar får inte använda kedjesågen; dock får den som fyllt 16 år använda sågen i utbildningssyfte och under uppsikt. Detta gäller även för personer som inte i tillräcklig grad är förtrogna med kedjesågens hantering.** Bruksanvisningen bör alltid finnas till hands. Personer som är trötta eller inte klarar fysisk belastning får inte använda kedjesågen.
- **När sågen är igång håll kroppen på betryggande avstånd från sågkedjan. Kontrollera innan sågen startas att sågkedjan går fritt.** Under arbete med en kedjesåg kan en kort oaktsamhet leda till att kläder eller kroppsdelar råkar in i sågkedjan.
- **Håll i kedjesågen med högra handen på bakre handtaget och med vänstra handen på främre handtaget.** Om kedjesågen hålls i ett annat arbetsläge ökar risken för kroppsskada och får därför inte användas.
- **Håll fast elverktyget vid de isolerade greppytorna då risk finns att sågkedjan kommer i kontakt med den egna nätsladden.** Sågkedjans kontakt med en spänningsförande ledning kan sätta redskapets metalldelar under spänning och leda till elstöt.
- **Bär skyddsglasögon och hörselskydd. Vid rekommenderar ytterligare skyddsutrustning för huvud, händer, ben och fötter.** Lämplig skyddutrustning minskar risken för kroppsskada som kan orsakas av utkastat spånmaterial och oavsiktlig beröring av sågkedjan.
- **Arbeta inte med kedjesågen uppklätrad i ett träd.** Risk för kroppsskada om kedjesågen används i ett träd.

- **Se till att du står stadigt och använd kedjesågen endast när du står på ett fast, säkert och plant underlag.** Halt och instabilt underlag kan t.ex. vid användning av stege leda till att man förlorar balansen och kontrollen över kedjesågen.
- **Räkna med att en gren som är under spänning vid sågning kan fjädra tillbaka.** När spänningen i träfibren avlastas kan grenen träffa användaren och/eller göra kedjesågen okontrollerbar.
- **Var särskilt försiktig vid sågning av snårskog och unga träd.** Tunt material kan hänga upp sig i sågkedjan och slå dig eller få dig ur jämvikt.
- **Bär kedjesågen i främre greppet med fränkopplad sågkedja och med bakåt riktat svärd. För transport och lagring av kedjesågen skall svärdskyddet sättas på.** En omsorgsfull hantering av kedjesågen reducerar risken för en oavsiktlig beröring med den roterande sågkedjan.
- **Följ anvisningarna för smörjning, kedjespänning och tillbehörsbyte.** En icke fackmässigt spänd eller smord sågkedja kan brista eller öka risken för bakslag.
- **Håll handtagen torra, rena och fria från olja och fett.** Med fett eller olja nedsmorda handtag är hala och kan leda till att kontrollen förloras.
- **Endast trävirke får sågas. Använd kedjesågen endast för de arbeten den är avsedd för (exempel: kedjesågen får inte användas för sågning av plast, murverk eller byggmaterial som inte är i trä).** Om kedjesågen används för icke ändamålsenliga arbeten kan farliga situationer uppstå.

ORSAKER FÖR OCH ELIMINERING AV BAKSLAG

- Bakslag kan uppstå när svärdets nos berör ett föremål eller om virket böjer sig och sågkedjan kläms fast
- En beröring med svärdsnosen kan ofta leda till en oväntad bakåtriktad reaktion varvid svärdet slår uppåt och mot användaren
- Om sågkedjan kommer i kläm på styrskenans övre kant kan svärdet slå bakåt mot användaren
- Alla dessa reaktioner kan leda till att du förlorar kontrollen över sågen och i värsta fall skadas (lita inte uteslutande på den säkerhetsutrustning som finns monterad på kedjesågen; när du använder kedjesågen bör du själv vidta vissa åtgärder för att kunna arbeta utan olyckor och skador)
- Bakslag uppstår till följd av missbruk eller felaktig hantering av elverktyget; detta kan undvikas genom skyddsåtgärder som beskrivs nedan:
 - **håll i sågen med båda händerna varvid tummen och fingrarna skall omsluta kedjesågens handtag; håll kroppen och armarna i ett läge som är lämpligt för att motstå bakslagskrafter** (om lämpliga åtgärder vidtagits kan användaren behärska bakslagskrafterna; släpp aldrig greppet om kedjesågen)
 - **undvik en onormal kroppsställning och såga inte över skulderhöjd** (härvid undviks en oavsiktlig beröring med svärdsnosen och möjliggör en bättre kontroll över kedjesågen i oväntade situationer)
 - **använd alltid de reservsvärd och sågkedjor som tillverkaren föreskriver** (andra reservsvärd och sågkedjor kan leda till att kedjan brister eller till bakslag)

- **följ tillverkarens anvisningar för skärpning och underhåll av sågkedjan** (för låg djupgångsbegränsning ökar risken för bakslag)

PERSONSÄKERHET

- Vi rekommenderar att låta en erfaren fackman med praktiska exempel undervisa personer som första gången använder kedjesågen hur den manövreras och hur skyddsutrustningen bör användas; öva först sågning av trädstammar på en sågbock eller ett stall
- **Berör inte roterande kedja**
- **Använd aldrig kedjesågen i närheten av personer, barn eller djur**
- **Använd kedjesågen inte heller under påverkan av alkohol, narkotika eller medikament**
- Barn får inte använda maskinen som leksak

ELEKTRISK SÄKERHET

- Kontrollera alltid att den tillförda strömtypen stämmer med spänningen som anges på maskinens märkplåt
- Anslut maskinen till en jordfelsbrytare (FI) på högst 30 mA
- Använd helt uttullade och säkra förlängningssladdar med kapacitet på 16 A
- Använd bara en förlängningssladd som är avsedd för användning utomhus och som är försedd med en vattentät kontakt
- Använd bara förlängningssladdar som är högst 20 meter långa (1,5 mm²) eller 50 meter (2,5 mm²)
- Stäng alltid av verktyget och koppla bort kontakten från strömkällan om nätsladden eller förlängningssladden har skårar, skador eller har trasslat sig (**vidrör inte sladden innan kontakten har kopplats bort**)
- Skydda (förlängnings)sladden mot värme, olja och vassa kanter
- Använd nätsladden inte för att bära eller hänga upp verktyget och inte heller för att dra stickproppen ur vägguttaget
- Inspektera sladden med jämna mellanrum och låt den byta ut av en kvalificerad person den är skadad
- Kontrollera förlängningssladdens regelbundet och byt den om den är skadad (**bristfälliga förlängningssladdar kan vara farliga**)
- Använd inte verktyget om brytare inte slår på eller stänger av det; låt alltid en kvalificerad person reparera en skadad brytare

FÖRKLARING AV SYMBOLERNA PÅ VERKTYGET

- ③ Läs bruksanvisningen före användning
- ④ Stäng alltid av verktyget och koppla bort kontakten från strömkällan om nätsladden eller förlängningssladden har skårar, skador eller har trasslat sig (**vidrör inte sladden innan kontakten har kopplats bort**)
- ⑤ Utsätt inte maskinen för regn
- ⑥ Använd skyddsglasögon och hörselskydd
- ⑦ Dubbel isolering (ingen jordning krävs)
- ⑧ Maskinen får inte kastas i hushållssoptorna

ANVÄNDNING

- Montering ⑨
- ! **kedjesågen får anslutas till nätströmmen först sedan den är fullständigt monterad**
- ! **när sågkedjan hanteras ska alltid skyddshandskar användas**
- ställ upp kedjesågen på en plan yta

- ta bort kåpan A genom att vrida låsknappen B moturs
- lägg in sågkedjan C i spåret som löper runt om svärdet D

! kontrollera rätt löpriktning; jämför kedjan med löprikningssymbolen E

- lägg kedjelänkarna kring kedjehjulet F och lägg upp svärdet D så att fästbulten G och svärdets båda styrmockor H griper in i de ovala hålen på svärdet D och kedjespännbulten J i motsvarande hål på svärdet D
- om så behövs, vrid kedjespännknappen K en aning för att rikta in kedjespännbulten J mot hålet på svärdet D
- kontrollera att alla delar är korrekt monterade och håll svärdet med kedjan i detta läge
- vrid kedjespännknappen K tills sågkedjan är lätt spänd
- montera kåpan A enligt bilden
- dra åt låsknappen B på fästbulten G genom att vrida den medurs
- Spänning av sågkedja ⑩
 - ställ upp kedjesågen på en plan yta
 - kontrollera att kedjelänkarna ligger korrekt i styrspåren på svärdet D
 - 1) lossa låsknappen B tills den bara håller svärdet på plats (**ta inte bort**)
 - 2) lyft svärdet något och håll det på plats
 - 3) vrid kedjespännknappen K uppåt tills de nedersta kedjelänkarna kommer upp och BARA nuddar svärdets underdel D
 - 4) dra åt låsknappen B genom att vrida den medurs
 - 5) släpp svärdet
 - 6) sågkedjan har inte korrekt spänning om den i mitten kan lyftas upp ca. 4 mm
- ! **kedjespänningen ska kontrolleras innan arbetet påbörjas, efter ett par snitt och under sågning (i intervaller om 10 minuter)**
- speciellt vid nya sågkedjor måste man i början räkna med en viss töjning
- sågkedjans livslängd är huvudsakligen beroende på tillräcklig smörjning och korrekt spänning
- spänn inte en het sågkedja; efter avkyllning krymper den och sitter sedan för kraftigt spänd på svärdet
- Smörjning ⑪
 - Kedjans livslängd och snitteffekt är beroende av att den smörjs optimalt; därför smörjs sågkedjan under drift automatiskt med sågkedjeolja via oljemunstycket L ⑫
 - ! **kedjesågen levereras utan sågkedjeolja; kom ihåg att fylla på olja innan sågen tas i bruk**
 - ! **används kedjesågen utan sågkedjeolja eller med en oljenivå som ligger under min-markeringen finns risk för att kedjesågen skadas**
 - lägg upp kedjesågen med oljetanklocket M uppåt på ett lämpligt underlag
 - skruva bort locket och fyll oljetanken med kedjesågsolja (medföljer inte)
 - se till att smuts inte tränger in i oljetanken
 - skruva åter fast tanklocket M
 - ! **kontrollera oljenivån innan du börjar och regelbundet under användning; fyll på olja när oljenivån är nedanför indikatorn N**
 - full tank räcker för ca. 15 minuter sågning, men är givetvis beroende av pauser och arbetets intensitet
 - använd aldrig återvunnen olja eller spillolja

- Sladdhållare ¹²
 - lägg förlängningssladdens slinga över hållaren P enligt bilden
 - dra åt för att fästa förlängningssladden
- Till/från ¹³
 - slå på maskinen genom att först trycka på säkerhetsomkopplaren Q och sedan trycka på strömbrytaren R
 - stäng av maskinen genom att släppa avtryckaren R
- ! **sågen får inte bromsas upp med främre handskyddet S (= bakslagbroms)**
- Bakslagbroms ¹⁴

Bakslagbromsen är en skyddsmekanism som löser ut via främre handskyddet S när sågen kastar bakåt -> kedjan bromsas upp på kort tid

Funktionstesta då och då:

 - skjut främre handskyddet S framåt och koppla helt kort på kedjesågen -> kedjan får nu inte starta
 - för upplåsning av bakslagbromsen släpp strömbrytaren R och dra tillbaka främre handskyddet S
- Användning av maskinen ¹⁵
 - håll alltid tag i kedjesågen med båda händerna (vänstra handen på främre handtaget och högra handen på bakre handtaget); sågning får aldrig ske med en hand ^{15a}
 - se till att nåtsladden är dragen bakåt och på betryggande avstånd från sågkedja och sågat material; håll sladden i ett läge så att den inte kan fastna i kvistar och grenar
- ! **kedjan måste rotera med full hastighet innan den läggs an mot virket**
- använd metalltagganslaget V för att fixera kedjesågen på virket ^{15a}
- använd under sågning tagganslaget som hävarm (*) ^{15a}
- vid sågning av kraftiga grenar eller stockar lägg an tagganslaget längre ned; dra kedjesågen bakåt för att lossa tagganslaget och lägg sedan an på nytt ännu längre ned; dra inte ut sågen ur sågsåpåret
- vid sågning tryck inte för hårt mot sågkedjan utan låt den själv arbeta genom att med tagganslaget V utöva ett lätt hävarmstryck
- se till att du under sågning står stadigt
- håll kedjesågen något till höger om kroppen ^{15b}
- använd inte sågen med utsträckta armar; försök inte sträcka dig mot svåråtkomliga ställen och såga aldrig uppklattrad på en stege ^{15c}
- såga aldrig över axelhöjd ^{15d}
- bästa sågresultat uppnås om kedjehastigheten inte tillåts sjunka till följd av överbelastning
- ! **var försiktig vid sågsnittets slut; när sågen går fritt ändras oväntat viktfordelningen (risk finns för att ben och fötter skadas)**
- ! **dra ut sågen ur sågsåpåret med roterande kedja**
- Sågning av stockar
 - stöd stocken på så sätt att sågsåpåret inte går igen och klämmer fast sågkedjan
 - kortare trästycken ska för sågning riktas upp och spännas fast
 - undvik att med sågkedjan beröra stenar och spikar då dessa kan slungas upp, skada sågkedjan och orsaka allvarliga kroppsskador hos användaren eller personer som står i närheten av arbetsområdet

- ! **se till att påkopplad såg inte berör trådstängsel eller marken**
- långsgående snitt ska utföras med stor uppmärksamhet då tagganslaget V inte kan användas för detta arbete; styr sågen i liten vinkel för att undvika kast
- vid sågning av kvistar eller träd som sitter i spänn är olycksriskerna speciellt stora; lakta största försiktighet (**dylika arbeten får utföras endast av utbildad personal/e/**)
- Kapning av trädstam (sågas fällt träd i bitar)
 - om möjligt ska stammen stödas med kvistar, balkar eller kilar
 - se till att du står stadigt och fördelar kroppsvikten lika på båda fötterna
 - om trädstammen över hela längden ligger an mot underlaget kapas stammen uppfifrån ^{16a}
 - om trädstammen enligt figur ligger an endast på en ända, såga först 1/3 av stammens diameter från undre sidan och sedan resten uppfifrån mot underskåret ^{16b}
 - om trädstammen enligt figur ligger an mot båda ändorna, såga först 1/3 av stammens diameter från övre sidan och sedan 2/3 från undre sidan mot överskåret ^{16c}
 - vid sågning på sluttning, stå alltid ovanför trädstammen
 - för att vid "genomsågningmomentet" bibehålla full kontroll över sågen, reducera mottrycket vid slutet av kapningen utan att lossa det stadiga greppet om kedjesågens handtag
- ! **se till att sågkedjan inte berör marken**
- när snittet är färdigt vänta tills sågkedjan stannat innan du tar bort kedjesågen ur skåret
- koppla från kedjesågens motor innan du går till nästa träd
- Fällning av träd ¹⁷
 - ! **med kedjesågen får endast träd fällas vars stamdiameter är mindre än svärdets längd**
 - ! **säkra arbetsområdet; kontrollera att varken personer eller djur uppehåller sig inom trädets fallområde**
 - ! **försök aldrig få loss en inklämd såg med motorn igång; använd träkilar för att få ut sågkedjan**
 - ! **använd alltid en hjälm som skydd mot nedfallande grenar**
- INNAN FÄLLNING:
 - om två eller flera personer arbetar inom samma område ska avståndet mellan personerna vara minst dubbelt så långt som trädets
 - vid fällning av träd bör man se till att andra personer inte utsätts för risker, att distributionsledningar inte skadas och att inga saksador uppstår (om ett träd råkar beröra en distributionsledning ska energiverket underrättas omedelbart)
 - vid sågning på sluttning ska kedjesågens användare stå ovanför det träd som fälls, eftersom det fällda trädets troligen kommer att rulla eller slira nedför sluttningen
 - före fällning bör en reträttväg planeras och eventuellt röjas (reträttvägen bör väljas snett bakåt från väntad fallinje) ^{17a}

- före fällning bör hänsyn tas till trädets naturliga lutning, grenarnas lägen och vindriktningen för att kunna bedöma trädets fällriktning
- ta bort smuts, stenar, lös bark, spikar och ståltrådar från trädet

FÄLLNINGSPROCEDUR:

- såga ett skär (1 – 2) till ett djup på en 1/3 av trädets diameter i rät vinkel mot fällriktningen 17b
- såga först det undre vågräta riktskåret (härvid undviks inklämning av sågkedja eller styrskena vid sågning av övre riktskår)
- fällskåret (3) måste sågas minst 50 mm ovanför det vågräta riktskåret (fällskåret bör vara parallellt med riktskåret) 17b
- gör fällskåret endast så djupt att en brytmån blir kvar (brytlist) som fungerar som ett gångjärn (brytmånen hindrar trädet från att vrida sig och falla i fel riktning; såga inte av brytmånen)
- när fällskåret närmar sig brytmånen bör trädet börja falla
- om det visar sig att trädet inte kommer att falla i önskad riktning eller det lutar bakåt och eventuellt klämmer fast sågkedjan, ska sågningen avbrytas och skåret öppnas med hjälp av kilar i trä, plast eller aluminium, så att trädet faller i önskad riktning 17c
- när trädet börjar falla, ska kedjesågen tas ur skåret, fränkopplas och läggas bort samt den som sågat ska lämna riskområdet via planerad reträttväg (se till att du inte snavar över grenar och kvistar som fallit ned)
- Kvistning 18
Vid kvistning kapas kvistarna på fällt träd
 - kapa sist större kvistar som är riktade nedåt och som stöder trädet
 - kapa mindre kvistar med ett snitt som bilden visar
 - kvistar som står under spänning ska kapas underifrån uppåt för att undvika att sågen kläms fast

UNDERHÅLL / SERVICE

- Det här verktyget är inte avsedd för yrkesmässig användning
- **Koppla alltid bort kontakten från uttaget före rengöring och/eller underhåll**
- Håll alltid din maskin och sladden ren (speciellt ventilationsöppningarna W 2)
 - rengör kedjesågens plasthus med en mjuk borste och en ren trasa (använd varken vatten, lösningsmedel eller polermedel)
 - efter 1 till 3 timmars drift ska skyddskåpan, svärdet och kedjan demonteras och rengöras med en borste
 - rengör området under skyddskåpan, kedjehjulet och svärdfästet från föroreningar
 - rengör oljemunstycket med en ren trasa
- Kontrollera regelbundet kedjesågen avseende defekter som t. ex. lös, avhoppad eller skadad sågkedja, lösa skruvförband och slitna eller skadade komponenter
- Nödvändiga reparationer eller underhållsarbeten ska utföras innan kedjesågen tas i bruk
- Den automatiska kedjemörjningens funktion kan enklast kontrolleras genom att starta sågen och sedan hålla sågnosen mot ett papp eller papper på marken
! berör inte marken med sågkedjan (håll ett säkerhetsavstånd på 20 cm)

- om oljespåret tilltar fungerar oljeautomatiken felrikt
- om olja inte matas ut även om oljetanken är full, slå upp under "FELSÖKNING" eller kontakta återförsäljare
- Om i elverket trots exakt tillverkning och sträng kontroll störning skulle uppstå, bör reparation utföras av auktoriserad serviceverkstad för SKIL elverktyg
 - sänd in verktyget i **odemonterat skick** tillsammans med inköpsbevis till försäljaren eller till närmaste SKIL serviceverkstad (adresser till servicestationer och sprängskisser av maskiner finns på www.skil.com)
- ! före transport av kedjesåg ska oljetanken ovillkorligen tömmas**

• Förvaring 19

- om kedjesågen ska lagras under en längre tid, rengör sågkedjan och svärdet
- vid förvaring av verktyget måste oljetanken vara fullständigt tömd
- använd kedjeskyddet X vid förvaring av verktyget
- montera upphängningsskenan på ett säkert sätt Y på väggen med 4 skruvar (**medföljer inte**) med horisontell inriktning
- använd upphängningsskenan Y och upphängningskrok Z enligt bilden
- se upp för oljeläckage vid användning av upphängningshake Z
- förvara maskinen **inomhus** på torrt ställe utom räckhåll för barn

FELSÖKNING

- På följande lista anges problemsymptom, tänkbara orsaker och avhjäljande åtgärder (om de inte identifierar och rättar till problemet kontaktar du en återförsäljare eller serviceverkstad)

! stäng av verktyget och dra ur kontakten innan problemet undersöks

- ★ Verktyget fungerar inte
 - kastbromsen har löst ut -> dra handskyddet S 2 tillbaka till läget 14a
 - ingen strömtillförsel -> kontrollera strömtillförseln (nåtsladd, kretsbytare, säkringar)
 - kontakten är inte ansluten -> sätt i kontakten
 - skadad förlängningssladd -> byt förlängningssladden
- ★ Verktyget fungerar då och då
 - defekt strömbrytare -> kontakta återförsäljare/serviceverkstad
 - defekta interna kopplingar -> kontakta återförsäljare/serviceverkstad
 - skadad förlängningssladd -> byt förlängningssladden
- ★ Sågkedjan torr
 - ingen olja i oljetanken -> fyll på olja
 - oljetanklockets ventilationshål tilltäppa -> rengör oljetanklocket
 - oljeutloppskanalen tilltäppt -> åtgärda oljeutloppskanalen
- ★ Sågkedjan bromsas inte upp
 - bakslagsbromsen defekt -> kontakta återförsäljare/serviceverkstad
- ★ Kedjan/styrskenan heta
 - ingen olja i oljetanken -> fyll på olja
 - oljetanklockets ventilationshål tilltäppa -> rengör oljetanklocket
 - oljeutloppskanalen tilltäppt -> åtgärda oljeutloppskanalen

- kedjespændingen for høj -> still i kedjespændingen
- kedjan är oskarp -> efterslipa eller byt ut kedjan
- ★ Verktøjet vibrerer onormalt meget
- kedjespændingen for løs -> still i kedjespændingen
- kedjan är oskarp -> efterslipa eller byt ut kedjan
- kedjan försliten -> byt ut kedjan
- sågtänderna riktade åt fel hall -> montera sågkedjan på nytt med tänderna i rätt riktning

MILJÖ

- **Elektriska verktyg, tillbehör och förpackning får inte kastas i hushållssoporna** (gäller endast EU-länder)
- enligt direktivet 2012/19/EG som avser äldre elektrisk och elektronisk utrustning och dess tillämpning enligt nationell lagstiftning ska uttjänta elektriska verktyg sorteras separat och lämnas till miljövänlig återvinning
- symbolen  kommer att påminna om detta när det är tid att kassera

LJUD / VIBRATION



- Ljudtrycksnivån som uppmätts enligt EN 60745 är på denna maskin 86 dB(A) och ljudeffektnivån 105 dB(A) (standard deviation: 3 dB), och vibration 4,7 m/s² (vektorsumma i tre riktningar; onoggrannhet K = 1,5 m/s²)
- Vibrationsemissionsvärdet har uppmätts enligt ett standardiserat test i enlighet med EN 60745; detta värde kan användas för att jämföra vibrationen hos olika verktyg och som en ungefärlig uppskattning av hur stor vibration användaren utsätts för när verktyget används enligt det avsedda syftet
- om verktyget används på ett annat än det avsedda syftet eller med fel eller dåligt underhållna tillbehör kan detta drastiskt **öka** vibrationsnivån
- när verktyget stängs av eller är på men inte används, kan detta avsevärt **minska** vibrationsnivån
- ! **skydda dig mot vibration genom att underhålla verktyget och dess tillbehör, hålla händerna varma och styra upp ditt arbetssätt**

DK

Kædesav

0780

INLEDNING

- El-værktøjet er beregnet til at save i træ som f.eks. træbjælker, brædder, grene, stammer osv. samt til at fælde træer; det kan anvendes til snit på langs og tværs af fiberretningen
- Dette værktøj er ikke beregnet til professionelt brug
- Kontroller, om pakken indeholder alle dele som vist på illustrationen 
- Kontakt venligst din forhandler, hvis dele mangler eller er beskadiget
- **Læs denne brugsanvisning omhyggeligt igennem, inden støvsugeren bruges, og gem brugsanvisningen til senere brug** 
- **Vær særlig opmærksom på sikkerhedsinstruktionerne og advarslerne; gøres dette ikke, kan det medføre alvorlige skader**

TEKNISKE DATA

VÆRKTØJETS DELE

- A Dækselplade
- B Låseknap
- C Savekæde
- D Sværd
- E Løberetnings- og skæreretningssymbol
- F Kædehjul
- G Fastgørelsesbolt
- H Sværd-styrestykke
- J Kædespændestift
- K Kædespændeknap
- L Oliedyse
- M Olietankdæksel
- N Min-markering
- P Ledningsholder
- Q Sikkerhedsafbryder
- R Udløserkontakt
- S Kædebremse-udløsning (håndbeskyttelse)
- T Forhåndtag
- U Baghåndtag
- V Metalløanslag
- W Ventilationshuller
- X Kædebeskytter
- Y Opbevaringsskinne (**skruerne følger ikke med**)
- Z Opbevaringskrog

SIKKERHED

GENERELLE SIKKERHEDSINSTRUKSER FOR EL-VÆRKTØJ

 **ADVARSEL** Læs alle sikkerhedsadvarsler, instruktioner, illustrationer og specifikationer, som følger med el-værktøjet. I tilfælde af manglende overholdelse af anvisningerne nedenfor er der risiko for elektrisk stød, brand og/eller alvorlige personskader. **Gem alle advarsler og instruktioner til senere brug.** Begrebet "el-værktøj" i advarslerne refererer til el-værktøj, der kører på lysnettet, (med netkabel) samt akku-værktøj (uden netkabel).

1) SIKKERHED PÅ ARBEJDSPLADSEN

- a) **Sørg for, at arbejdsområdet er rent og ryddeligt.** Uorden eller uoplyste arbejdsområder øger faren for uheld.
- b) **Brug ikke el-værktøjet i eksplosionsstruede omgivelser, hvor der er brændbare væsker, gasser eller støv.** El-værktøjet kan slå gnister, der kan antænde støv eller dampe.
- c) **Sørg for, at andre personer og ikke mindst børn holdes væk fra arbejdsområdet, når el-værktøjet er i brug.** Hvis man distraheres, kan man miste kontrollen over el-værktøjet.

2) ELEKTRISK SIKKERHED

- a) **El-værktøjets stik skal passe til kontakten. Stikket må under ingen omstændigheder ændres. Brug ikke adapterstik sammen med jordforbundet el-værktøj.** Uændrede stik, der passer til kontakterne, nedsætter risikoen for elektrisk stød.

- b) **Undgå kropskontakt med jordforbundne overflader som f.eks. rør, radiatorer, komfurer og køleskabe.** Hvis din krop er jordforbundet, øges risikoen for elektrisk stød.
- c) **El-værktøjet må ikke udsættes for regn eller fugt.** Indtrængning af vand i et el-værktøj øger risikoen for elektrisk stød.
- d) **Brug ikke ledningen til formål, den ikke er beregnet til. Du må aldrig bære el-værktøjet i ledningen, hænge el-værktøjet op i ledningen eller rykke i ledningen for at trække stikket ud af kontakten. Beskyt ledningen mod varme, olie, skarpe kanter eller maskindele, der er i bevægelse.** Beskadigede eller indviklede ledninger øger risikoen for elektrisk stød.
- e) **Hvis el-værktøjet benyttes i det fri, må der kun benyttes en forlængerledning, der er egnet til udendørs brug.** Brug af forlængerledning til udendørs brug nedsætter risikoen for elektrisk stød.
- f) **Hvis det ikke kan undgås at bruge el-værktøjet i fugtige omgivelser, skal der bruges et HFI-relæ.** Brug af et HFI-relæ reducerer risikoen for at få elektrisk stød.

3) PERSONLIG SIKKERHED

- a) **Det er vigtigt at være opmærksom, se, hvad man laver, og bruge el-værktøjet fornuftigt. Brug ikke noget el-værktøj, hvis du er træt, har nydt alkohol eller er påvirket af medikamenter eller euforiserende stoffer.** Få sekunders uopmærksomhed ved brug af el-værktøjet kan føre til alvorlige personskader.
- b) **Brug beskyttelsesudstyr og hav altid beskyttelsesbriller på.** Brug af sikkerhedsudstyr som f. eks. støvmaske, skridsikket fodtøj, beskyttelseshjelm eller hørevern afhængig af maskintype og anvendelse nedsætter risikoen for personskader.
- c) **Undgå utilsigtet igangsætning. Kontrollér, at el-værktøjet er slukket, før du tilslutter det til strømtilførslen og/eller akkuen, løfter eller bærer det.** Undgå at bære el-værktøjet med fingeren på afbryderen og sørg for, at el-værktøjet ikke er tændt, når det slutes til nettet, da dette øger risikoen for personskader.
- d) **Gør det til en vane altid at fjerne indstillingsværktøj eller skruenøgle, før el-værktøjet tændes.** Hvis et stykke værktøj eller en nøgle sidder i en roterende maskindel, er der risiko for personskader.
- e) **Undgå en unormal legemsposition. Sørg for at stå sikkert, mens der arbejdes, og kom ikke ud af balance.** Dermed har du bedre muligheder for at kontrollere el-værktøjet, hvis der skulle opstå uventede situationer.
- f) **Brug egnet arbejdstøj. Undgå løse beklædningsgenstande eller smykker. Hold hår og tøj væk fra dele, der bevæger sig.** Dele, der er i bevægelse, kan gribe fat i løstsiddende tøj, smykker eller langt hår.
- g) **Hvis støvudsugnings- og opsamlingsudstyr kan monteres, er det vigtigt, at dette tilsluttes og benyttes korrekt.** Brug af en støvopsugning kan reducere støvmængden og dermed den fare, der er forbundet støv.
- h) **Selvom du kender værktøjet godt og er vant til at bruge det, skal du alligevel være opmærksom og**

overholde sikkerhedsanvisningerne. Et øjeblik uopmærksomhed kan medføre alvorlige personskader.

4) OMHYGGE LIG OMGANG MED OG BRUG AF EL-VÆRKTØJ

- a) **Undgå overbelastning af el-værktøjet. Brug altid et el-værktøj, der er beregnet til det stykke arbejde, der skal udføres.** Med det passende el-værktøj arbejder man bedst og mest sikkert inden for det angivne effektområde.
- b) **Brug ikke et el-værktøj, hvis afbryder er defekt.** Et el-værktøj, der ikke kan startes og stoppes, er farlig og skal repareres.
- c) **Træk stikket ud af stikkontakten og/eller fjern akkuen, hvis den er aftagelig, før maskinen indstilles, før skift af tilbehørsdele eller før el-værktøjet lægges til opbevaring.** Disse sikkerhedsforanstaltninger forhindrer utilsigtet start af el-værktøjet.
- d) **Opbevar ubenyttet el-værktøj uden for børns rækkevidde. Lad aldrig personer, der ikke er fortrolige med el-værktøjet eller ikke har gennemlæst disse instrukser, benytte el-værktøjet.** El-værktøj er farligt, hvis det benyttes af ukendte personer.
- e) **Vedligehold el-værktøj og tilbehørsdele. Kontroller, om bevægelige maskindele fungerer korrekt og ikke sidder fast, og om delene er brækket eller beskadiget, således at el-værktøjets funktion påvirkes. Få beskadigede dele repareret, inden el-værktøjet tages i brug.** Mange uheld skyldes dårligt vedligeholdt el-værktøj.
- f) **Sørg for, at skæreværktøjer er skarpe og rene.** Omhyggeligt vedligeholdt skæreværktøjer med skarpe skærekanter sætter sig ikke så hurtigt fast og er nemmere at føre.
- g) **Brug el-værktøj, tilbehør, indsatsværktøj osv. iht. disse instrukser. Tag hensyn til arbejdsforholdene og det arbejde, der skal udføres.** Anvendelse af el-værktøjet til formål, som ligger uden for det fastsatte anvendelsesområde, kan føre til farlige situationer.
- h) **Hold håndtag og gribeblader tørre, rene og fri for olie og smørefedt.** Hvis håndtag og gribeblader er glatte, kan værktøjet ikke håndteres og styres sikkert, hvis der sker noget uventet.

5) SERVICE

- a) **Sørg for, at el-værktøj kun repareres af kvalificerede fagfolk og at der kun benyttes originale reservedele.** Dermed sikres størst mulig maskinsikkerhed.

ADVARSELSHENVISNINGER TIL KÆDESAVEN

- **Børn og unge, med undtagelse af unge under opsyn fra det fyldte 16 år, med igangværende uddannelse, må ikke betjene kædesaven. Det samme gælder for personer, som ikke er fortrolig i omgangen med kædesaven eller hvis kendskab til kædesaven er utilstrækkeligt.** Betjeningsvejledningen skal altid opbevares i umiddelbar nærhed af brugsstedet. Kædesaven må ikke betjenes af personer, der er trætte eller hvis fysiske styrke er utilstrækkelig.
- **Hold alle legemsdele væk fra savkæden, når saven er tændt. Kontrollér at savkæden ikke berører noget, før saven startes. Når der arbejdes med kædesaven,**

kan et øjeblik uopmærksom medføre, at tøj eller legemsdele fanges af savkæden.

- **Hold fast i kædesaven med den højre hånd på det bageste håndgreb og med den venstre hånd på det forreste håndgreb.** Holdes kædesaven fast på en anden måde, øges risikoen for kvæstelser; af den grund bør en sådan holdning undgås.
- **Hold fast i el-værktøjet vha. de isolerede grebflader, da savekæden kan komme i berøring med sit eget netkabel.** Savekædens kontakt med en spændingsførende ledning kan sætte el-værktøjets metaldele under spænding, hvilket kan føre til elektrisk stød.
- **Brug beskyttelsesbriller og høreværn.** Det anbefales at bruge yderligere udstyr til beskyttelse af hoved, hænder, ben og fødder. Passende beskyttelsestøj reducerer kvæstelsesfaren fra omkringflyvende spånmateriale og tilfældig berøring af savekæden.
- **Brug ikke kædesaven, når der arbejdes på et træ.** Bruges kædesaven på et træ, kan du blive kvæstet.
- **Sørg altid for at stå rigtigt og anvend kun kædesaven, når du står på fast, sikker og lige undergrund.** Glat eller ustabil undergrund kan medføre, at man taber kontrollen over balancen og kædesaven, hvis man står på en stige.
- **Når der saves i en gren, der er under spænding, skal du regne med, at den fjedr tilbage.** Når spændingen frigøres i træfibrene, kan den spændte gren ramme den person, der bruger saven, og/eller du taber kontrollen over kædesaven.
- **Vær særlig forsigtig, når der saves i undertræ og unge træer.** Det tynde materiale kan sættes sig fast i savkæden og slå på dig eller bringe dig ud af ligevægt.
- **Bær kædesaven i det forreste greb, når den er slukket, med savkæden væk fra kroppen.** Kædesaven skal altid være forsynet med en beskyttelsesafdækning, når den transporteres eller lægges til opbevaring. Omhyggelig omgang med kædesaven forringer sandsynligheden for tilfældig berøring af savkæden, mens den er i gang.
- **Overhold instrukserne for smøring, kædespænding og skift af tilbehør.** En kæde, der er spændt eller smurt forkert, kan enten gå i stykker eller øge risikoen for tilbageslag.
- **Hold grebene tørre, rene og fri for olie og fedt.** Fedtede, oliemurte greb er glatte og medfører, at man taber kontrollen.
- **Sav kun i træ. Brug kun kædesaven til arbejde, den er beregnet til (eksempel: brug ikke kædesaven til at save i plast, murværk eller byggematerialer, der ikke er af træ.** Brug af kædesaven til formål, den ikke er beregnet til, kan føre til farlige situationer.

ÅRSAGER TIL ET TILBAGESLAG OG HVORDEN ET SÅDANT UNDGÅS

- Tilbageslag kan optræde, hvis spidsen på styreskinnen berører en genstand eller hvis træet bøjer sig og savkæden sætter sig fast i snittet
- En berøring med skinnespidsen kan i nogle tilfælde føre til en uforventet, bagudrettet reaktion, hvor styreskinnen slås opad og hen imod den person, der betjener saven

- Sætter savkæden sig fast i styreskinnens overkant, kan skinnen hurtigt støde tilbage i den retning, hvor brugeren befinder sig
- Hver enkelt af disse reaktioner kan medføre, at du taber kontrollen over saven og at du muligvis bliver alvorligt kvæstet (stol ikke udelukkende på det sikkerhedsudstyr, der er monteret i kædesaven; som bruger af en kædesav bør du træffe forskellige foranstaltninger for at undgå uheld og kvæstelser)
- Et tilbageslag skyldes forkert eller fejlagtig brug af el-værktøjet; det kan forhindres ved at træffe egnede sikkerhedsforanstaltninger, der beskrives i det følgende:
 - **hold fast i saven med begge hænder, så tommelfinger og fingre omslutter kædesavens greb; sørg for at stå sikkert og positionér armene på en sådan måde, at du kan modstå tilbageslagskræfter** (er egnede foranstaltninger truffet, kan brugeren beherske tilbageslagskræfterne; slip aldrig kædesaven)
 - **undgå en anormal legemsposition og sav ikke over skulderhøjde** (derved undgås en utilsigtet berøring med skinnespidsen og en bedre kontrol af kædesaven muliggøres i uventede situationer)
 - **brug altid de af fabrikanten foreskrevne reserveskiner og savkæder** (forkerte reserveskiner og savkæder kan føre til ødelæggelse af kæden eller tilbageslag)
 - **overhold fabrikantens instrukser mht. slibning og vedligeholdelse af savkæden** (for lave dybdebegrænsere øger tendensen til tilbageslag)

PERSONLIG SIKKERHED

- Det anbefales, at brugeren instrueres af en erfaren fagmand mht. betjening af kædesav og brug af beskyttelsesudstyr ved hjælp af praktiske eksempler, før maskinen tages i brug første gang; den første øvelse skal bestå i at save træstammer på en savbuk eller et understativ
- **Berør ikke den roterende kæde**
- **Brug under ingen omstændigheder kædesaven i nærheden af personer, børn eller dyr**
- **Kædesaven må heller ikke benyttes, hvis du har nydt alkohol eller hvis du er påvirket af medikamenter eller euforiserende stoffer**
- Børn må ikke lege med dette værktøj

ELEKTRISK SIKKERHED

- Kontrollér altid at forsyningsspændingen er den samme som den spænding, der er anført på værktøjets navneskilt
- Tilslut værktøjet via en fejlstrømsafbryder (FI) med en triggestrøm på 30 mA maksimum
- Anvend helt udrullede og sikre forlængerledninger med en kapacitet på 16 A
- Anvend kun en forlængerledning, der er egnet til udendørs brug og udstyret med et vandtæt stik og koblingsstikkontakt
- Anvend kun forlængerledninger med en maksimal længde på 20 meter (1,5 mm²) eller 50 meter (2,5 mm²)
- Sluk altid for værktøjet og tag stikket ud af strømkilden, hvis der bliver skåret i strømledningen eller forlængerledningen eller hvis den bliver beskadiget eller viklet ind i noget (**rør ikke ved ledningen, før du har taget stikket ud**)

- Hold (forlænger) ledningen væk fra varme, olie og skarpe kanter
- Brug ikke ledningen for a bære værktøjet, hæng det op eller trække stikket ud af kontakten
- Undersøg ledningen med mellemrum og få det skiftet ud af en anerkendt fagmand, hvis den er beskadiget
- Kontrollér forlængerledningen med jævne mellemrum, og udskift den, hvis den er ødelagt (**defekte forlængerledninger kan være farlige**)
- Anvend ikke værktøjet, hvis kontakten ikke tænder eller slukker for værktøjet; en beskadiget kontakt skal altid repareres af en kvalificeret person

FORKLARING TIL SYMBOLERNE PÅ VÆRKTØJET

- ③ Læs instruktionen inden brugen
- ④ Sluk altid for værktøjet og tag stikket ud af strømkilden, hvis der bliver skåret i strømledningen eller forlængerledningen eller hvis den bliver beskadiget eller viklet ind i noget (**rør ikke ved ledningen, før du har taget stikket ud**)
- ⑤ Udsæt ikke værktøjet for regn
- ⑥ Brug beskyttelsesbriller og høreværn
- ⑦ Dobbelt isolering (jordforbindelse unødvendig)
- ⑧ Værktøj må ikke bortskaffes som almindeligt affald

BETJENING

- Montering ⑨
 - ! **kædesaven skal være helt monteret, før stikket sættes ind i kontakten**
 - ! **brug altid handsker, når du håndterer med savekæden**
 - læg kædesaven fra på en lige flade
 - fjern dækselpladen A ved at dreje låseknapen B mod uret
 - læg savekæden C ind i den omløbende not på sværdet D
 - ! **kontrollér løberetningen; sammenlign kæden med løberetningssymbolet E**
 - læg kædeleddene omkring kædejulet F og anbring sværdet D på en sådan måde, at fastgørelsesbolten G og de to sværdføringspunkter H griber ind i det aflange hul på sværdet D og kædespændestiften J griber ind i hullet på sværdet D
 - drej evt. kædespændeknapen K en smule for at justere kædespændestiften J i hullet på sværdet D
 - kontrollér at alle dele er placeret rigtigt og at de holder sværd med kæde i denne position
 - drej kædespændeknapen K så meget, at savekæden kun er spændt en smule
 - monter dækselpladen A som angivet
 - stram låseknapen B på fastgørelsesbolten G ved at dreje den med uret
- Spænding af savekæden ⑩
 - læg kædesaven fra på en lige flade
 - kontrollér at kædeleddene ligger rigtigt i sværdets D
 - 1) løsør låseknapen B, indtil den lige akkurat holder savsværdet på plads (**fjern ikke**)
 - 2) løft savsværdet lidt og hold den i denne position
 - 3) drej kædestrammeknapen K opad, indtil de laveste kædeled kommer op og LIGE AKKURAT rører bunden af savsværdet D
 - 4) stram låseknapen B ved at dreje den med uret
 - 5) slip savsværdet

6) savekæden C er spændt rigtigt, når den kan løftes ca. 4 mm i midten

! **kædespændingen skal kontrolleres, før saven tages i brug, efter de første snit og (ca. hvert 10 minut) når saven er i brug**

- især ved nye savekæder må man regne med en øget udvidelse i starten
- savekædens levetid afhænger i stor grad af, at kæden smøres regelmæssigt og den rigtige spænding er indstillet
- spænd ikke savekæden, hvis den er meget varm, da den trækker sig sammen, når den er afkølet, og ligger for stramt på sværdet
- Smøring ⑪
 - Kædens levetid og snitkapacitet afhænger af den optimale smøring; derfor smøres savekæden mens den er i brug – automatisk med kædesavsolie via oliedysen L
 - ⑫
 - ! **kædesaven er ikke fyldt med kædesavsolie ved leveringen; det er derfor vigtigt, at kædesaven fyldes med olie, før den tages i brug**
 - ! **kædesaven beskadiges, hvis kædesaven benyttes uden kædesavsolie eller hvis olieniveauet er under minmarkeringen**
 - stil kædesaven fra på et egnet underlag med olietankdækslet M opad
 - skru dækslet af og fyld olietanken med savekædeolie (medfølger ikke)
 - sørg for at der ikke kommer snavs ned i olietanken
 - skru olietankdækslet på igen og luk det rigtigt
 - ! **kontrollér oliestanden før du begynder samt regelmæssigt under drift; efterfyld olien, når oliestanden er under indikatoren N**
 - tankvoluminet rækker til ca. 15 minutter, afhængigt af antallet af pauser og arbejdets intensitet
 - brug aldrig genbrugsolie eller gammel olie
- Ledningsholder ⑬
 - lav en løkke med forlængerledningen, og sæt den over holderen P som vist på billedet
 - stram forlængerledningen, så den sidder fast
- Tænd/sluk ⑭
 - tænd værktøjet ved først at trykke på sikkerhedsafbryderen Q og derefter trække i udløserkontakten R
 - sluk værktøjet ved at slippe afbryderen R
 - ! **forsøg ikke at stoppe kædesaven ved at aktivere den forreste håndbeskyttelse S ⑯ (= tilbageslagsbremse), når savearbejdet er færdigt**
- Tilbageslagsbremse ⑰
 - Kædebremsen er en beskyttelsesmekanisme, som udløses via den forreste håndbeskyttelse S i tilfælde af tilbageslag -> kæden stopper i løbet af kort tid
 - Gennemfør en funktionstest en gang imellem:
 - skub den forreste håndbeskyttelse S fremad og tænd kort for kædesaven -> kæden må ikke begynde at bevæge sig
 - sikkerhedsbremsen åbnes igen ved at slippe udløserkontakten R og trække den forreste håndbeskyttelse S tilbage
- Betjening af værktøjet ⑱
 - hold altid kædesaven fast med begge hænder, den venstre hånd på det forreste håndgreb T og den højre

hånd på det bageste håndgreb U; forsøg aldrig at save med en hånd 15a

- før altid strømkablet bagud og hold det uden for savekædens og savematerialets område; positionér det på en sådan måde, at det ikke sætter sig fast i grene

! kæden skal køre for fuld hastighed, før den rammer træet

- brug **metalkloanslaget V** til at fastgøre kædesaven til træet 15a
- brug kloanslaget som arm (*) under savearbejdet 15a
- når der saves i tykke grene eller stammer, skal kloanslaget anbringes på et dybere punkt; dette gøres ved at trække kædesaven tilbage for at løsne kloanslaget og fastgøre det på et dybere sted; fjern ikke saven fra snittet
- tryk ikke kraftigt på savekæden under savearbejdet, men sav almindeligt i emnet ved at udøve et let tryk med kloanslaget V
- sørg for at stå sikkert under savearbejdet
- hold kædesaven en smule til højre, væk fra kroppen 15b
- brug aldrig kædesaven med udstrakte arme; forsøg ikke at save i vanskeligt tilgængelige steder eller mens du står på en stige 15c
- sav aldrig over skulderhøjde 15d
- de bedste saveresultater opnås, når kædehastigheden ikke falder som følge af overbelastning

! pas på når savearbejdet er ved at være slut; så snart saven har savet sig fri, ændres vægkraften uventet (pas på – ben og fødder kan blive kvæstet)

! fjern altid saven fra snittet, mens savens kører

- Savning i træstammer
 - læg stammen fra og støt den, så snittet ikke lukker og savekæden kommer til at sidde i klemme
 - korte stykker træ skal anbringes sikkert og klemmes fast, før savearbejdet begynder
 - undgå at berøre sten og søm, disse kan slynges op, beskadige savekæden eller føre til alvorlige kvæstelser af bruger eller omkringstående personer
- ! berør ikke ståltrådshegn eller jorden med saven, når saven er i gang**
- længdegående snit skal udføres med særlig stor forsigtighed, da kloanslaget V (2) ikke kan benyttes; før saven i en flad vinkel for at undgå tilbageslag
- savning i træ, grene eller træer, der er under spænding, er forbundet med øget ulykkesrisiko; vær meget forsigtig, når dette arbejde udføres (**sådan arbejde må kun udføres af vagfolk**)
- Træstamme afkortes (det fældede træ deles i afsnit)
 - hvis det er muligt, bør stammen understøttes af grene, bjælker eller kile
 - sørg for at stå sikkert og at legemsvægten er fordelt jævnt på begge fødder
 - ligger hele træstammens længde jævnt som vist på billedet, saves oppefra 16a
 - ligger træstammen op mod en ende som vist på billedet, saves først 1/3 af stamdiameteren fra undersiden, hvorefter resten saves oppefra på højde med undersnittet 16b

- ligger træstammen op mod begge ender som vist på billedet, saves først 1/3 af stammens diameter fra oversiden, hvorefter 2/3 saves fra undersiden på højde med oversnittet 16c
- til savearbejde på skrånende terræn skal man altid stå over træstammen
- for at have helt kontrol over situationen, når stammen "saves igennem", reduceres trykket for enden af snittet, uden at det faste greb løsnes fra kædesavens håndgreb
- ! sørg for, at savekæden ikke berører jorden**
- når snittet er færdigt, skal man vente, til savekæden står helt stille, før kædesaven fjernes
- sluk altid for kædesavens motor, før der skiftes fra træ til træ

• Fældning af træer 17

! kædesaven må kun benyttes til at fælde træer med en stammediameter, der er mindre end sværdets længde

! sikre arbejdsområdet; sørg for at personer og dyr ikke opholder sig i det område, hvor træstammen kan falde hen

! forsøg aldrig at befri en fastklemt sav, mens motoren går; brug trækiler til at befri savekæden

! brug altid en hjelm for at beskytte hovedet mod nedfaldende grene

FØR FÆLDNING:

- udføres tilskærings- og fældarbejde af to eller flere personer på samme tid, skal afstanden mellem de personer, der fælder og tilskærer, være mindst den dobbelte højde på det træ, der fældes
- under fældningen skal man være opmærksom på, at andre personer ikke udsættes for fare, at de ikke rammes af forsyningsledninger og at der ikke opstår tingskader (kommer et træ i berøring med en forsyningsledning, kontaktes energiforsynings-selskabet med det samme)
- ved savearbejde på skrånning skal brugeren af kædesaven opholde sig højere oppe end det træ, der skal fældes, da træet sandsynligvis ruller eller glider ned ad skrånningen efter fældningen
- før fældningen bør der være planlagt en flugtvej og evt. gjort fri (flugtvejen bør føre skråt bagud væk fra den forventede faldlinje) 17a
- før træet fældes, skal der tages højde for træets naturlige hældning, positionen af de største grene og vindretningen for at kunne vurdere træets faldretning
- snavs, sten, løse barkstykker, som, klammer og tråd skal fjernes fra træet

FÆLDNINGSPROCEDURE:

- sav en kæv i en ret vinkel til træets faldretning (1 – 2) med en dybde på 1/3 af træets diameter 17b
- gennemfør først det nedeste, vandrette kærvsnit (derved undgås det, at savekæden eller føringsskinnen kommer i klemme, når det andet kærvsnit gennemføres)
- gennemfør fældesnittet (3) mindst 50 mm over det vandrette kærvsnit (udfør fældesnittet parallelt med det vandrette kærvsnit) 17b
- sav kun fældesnittet så dybt, at der bliver et holdestykke af stammen tilbage (fældeliste), der virker som et hængsel (holdestykket forhindrer, at træet

drejer sig og falder i den forkerte retning; sav ikke holdestykket over)

- når fældesnippet nærmer sig holdestykket, bør træet begynde at falde
- skulle det vise sig, at træet muligvis ikke falder i den ønskede retning eller hælder tilbage, hvorved savekæden kommer i klemme, afbrydes fældesnippet og bruges kiler af træ, plast eller aluminium for at åbne snittet og omlægge træet i den ønskede faldlinje 17c
- når træet begynder at falde, fjernes kædesaven fra snittet, hvorefter den slukkes og lægges fra, før det farlige område forlades ad den planlagte flugtvej (vær opmærksom på nedfaldende grene og undgå at snuble)
- Afgræning 18
Herved forstås at grene fjernes fra fældede træer
- store grene, der vender nedad og som støtter træet, skal i første omgang blive stående
- små grene saves over i et snit som vist på billedet
- grene, der er under spænding, bør saves nedefra og op for at undgå, at saven sætter sig i klemme

VEDLIGEHODELSE/SERVICE

- Dette værktøj er ikke beregnet til professionelt brug
- **før rengøring og/eller vedligeholdelse skal stikket altid tages ud af strømkilden**
- Hold værktøjet og ledningen ren (især ventilationshullerne W 2)
- rengør det formede kunststofhus på kædesaven med en blød børste og en ren klud (det er ikke tilladt at benytte vand, opløsningsmidler og poleringsmidler)
- når saven har været brugt i 1 til 3 timer, demonter dækselpladen, sværdet og kæden og rengør det hele med en børste
- brug en børste og en ren klud til at befri området under dækselpladen, kædehullet og sværdfastgørelsen for snavs
- rengør oliedysen med en ren klud
- Undersøg kædesaven for synlige mangler med regelmæssige mellemrum (f.eks. løs, udhængt eller beskadiget savekæde, løs fastgørelse og slidte eller beskadigede dele)
- Nødvendige reparationer eller vedligeholdelsesarbejder skal gennemføres, før kædesaven benyttes
- Funktionen af den automatiske kædesmøring kan kontrolleres ved at tænde for saven og holde savens spids mod et stykke karton eller papir, der er anbragt på jorden
- ! **kæden må ikke berøre jorden** (overhold en sikkerhedsafstand på 20 cm)
- hvis der opstår et større oliespor, arbejder olieautomatikken rigtigt
- hvis der ikke ses noget oliespor, selv om olietanken er fyldt op, læs da under "FEJLFINDING" eller kontakt din forhandler
- Skulle el værktøjet trods omhyggelig fabrikation og kontrol holde op med at fungere, skal reparationen udføres af et autoriseret serviceværksted for SKIL-elektroværktøj
- send den **uskilte** værktøjet sammen med et købsbevis til forhandleren eller nærmeste SKIL serviceværksted

(adresser og reservedelstegning af værktøjet findes på www.skil.com)

! olietanken skal altid tømmes, før kædesaven forsendes

- Opbevaring 19
 - savekæde og sværd skal rengøres, før kædesaven opbevares i længere tid
 - olietanken skal altid være tømt helt, hvis saven opbevares
 - brug bladbeskytteren X, når værktøjet opbevares
 - monter omhyggeligt opbevaringsskinne Y på væggen med 4 skruer (**følger ikke med**), og justér den vandret
 - anvend opbevaringsskinne Y og opbevaringskrogen Z som vist
 - vær opmærksom på olielækage, når du bruger opbevaringskrogen Z
 - opbevar værktøjet **indendørs** på et tørt, aflåst sted, utilgængeligt for børn

FEJLFINDING

- Den følgende liste viser problemsymptomer, mulige grunde samt afhjælpningsaktiviteter (hvis du ikke kan finde årsagen og rette problemet, bedes du kontakte forhandleren eller serviceværkstedet)
- ! **sluk for værktøjet, og tag stikket ud, før du begynder at lede efter problemet**
- ★ Værktøjet virker ikke
 - sikkerhedsbremsen er aktiveret -> træk håndbeskyttelsen S 2 tilbage i position 14a
 - ingen strømforsyning-> kontroller strømforsyning (strømkabel, afbryderkontakter, sikringer)
 - stik ikke sat i -> sæt stikket i
 - forlængerledning ødelagt -> udskift forlængerledningen
- ★ Værktøjet fungerer uregelmæssigt
 - on/off kontakt defekt -> kontakt forhandleren/serviceværkstedet
 - intern ledningsdefekt -> kontakt forhandleren/serviceværkstedet
 - forlængerledning ødelagt -> udskift forlængerledningen
- ★ Savekæden er tør
 - olietanken er tom -> fyld tanken op med olie
 - ventilationsåbningen i olietankdækslet er tilstoppet -> rengør olietankdækslet
 - olieudløbskanalen er tilstoppet -> rens olieudløbskanalen
- ★ Savkæden bremses ikke
 - tilbageslagsbremsen er defekt -> kontakt forhandler/servicecenter
- ★ Kæden/styreskinne er varm
 - olietanken er tom -> fyld tanken op med olie
 - ventilationsåbningen i olietankdækslet er tilstoppet -> rengør olietankdækslet
 - olieudløbskanalen er tilstoppet -> rens olieudløbskanalen
 - kædespændingen er for høj -> indstil kædespændingen
 - kæden er uskarp -> slib eller udskift kæden
- ★ Værktøjet vibrerer unormalt
 - kædespændingen er for løs -> indstil kædespændingen
 - kæden er uskarp -> slib eller udskift kæden

- kæden er slidt -> erstat kæden
- savetænderne peger i den forkerte retning -> monter savetekæden igen, så tænderne vender i den rigtige retning

MILJØ

- **Eiværktøj, tilbehør og emballage må ikke bortskaffes som almindeligt affald** (kun for EU-lande)
 - i henhold til det europæiske direktiv 2012/19/EF om bortskaffelse af elektriske og elektroniske produkter og gældende national lovgivning, skal brugt elværktøj indsamles separat og bortskaffes på en måde, der skåner miljøet mest muligt
 - symbolet  erindrer dig om dette, når udskiftning er nødvendig

STØJ / VIBRATION



- Måles efter EN 60745 er lydtrykniveau af dette værktøj 86 dB(A) og lydeffektniveau 105 dB(A) (standard deviation: 3 dB), og vibrationsniveauet 4,7 m/s² (vektorsum for tre retninger; usikkerhed K = 1,5 m/s²)
 - Det vibrationsniveau er målt i henhold til den standardiserede test som anført i EN 60745; den kan benyttes til at sammenligne to stykker værktøj og som en foreløbig bedømmelse af udsættelsen for vibrationer, når værktøjet anvendes til de nævnte formål
 - anvendes værktøjet til andre formål eller med andet eller dårligt vedligeholdt tilbehør, kan dette **øge** udsættelsesniveauet betydeligt
 - de tidsrum, hvor værktøjet er slukket, eller hvor det rører uden reelt at udføre noget arbejde, kan **reducere** udsættelsesniveauet betydeligt
- ! beskyt dig selv imod virkningerne af vibrationer ved at vedligeholde værktøjet og dets tilbehør, ved at holde dine hænder varme og ved at organisere dine arbejdsmonstre**

N

Kjedesag

0780

INTRODUKSJON

- Elektroverktøjet er beregnet til saging av tre som f.eks. trebjelker, bord, grener, stammer osv. og til felling av trær; den kan brukes til snitt på langs og tvers av fiberretningen
- Dette verktøyet er ikke beregnet på profesjonell bruk
- Se etter at emballasjen inneholder alle deler, som vist på tegningen 
- Ta kontakt med forhandleren når deler mangler eller er skadet
- **Les denne instruksjonen nøye før bruk, og ta vare på den for fremtidig bruk** 
- **Gjør deg spesielt godt kjent med sikkerhetsveiledningene og advarslene; hvis du unnlater å følge dem, kan du risikere alvorlige skader**

TEKNISKE DATA

VERKTØYELEMENTER

- A Dekkplate
- B Låseknapp
- C Sagkjede
- D Sverd
- E Løperetnings- og skjæretretningssymbol
- F Kjedefjull
- G Festebolt
- H Sverdføringssteg
- J Kjedespenning
- K Kjedestrammeknapp
- L Oljedyse
- M Oljetankdeksel
- N Minimum-merket
- P Ledningsfeste
- Q Sikkerhetsbryter
- R Utløsningsbryter
- S Kjedebremsløsning (håndbeskyttelse)
- T Fremste håndtak
- U Bakerste håndtak
- V Metallbarkstøtte
- W Ventilasjonsåpninger
- X Kjedefestingsbryter
- Y Oppbevaringskrok (skruer følger ikke med)
- Z Oppbevaringskrok

SIKKERHET

GENERELLE ADVARSLER FOR ELEKTROVERKTØY

 **ADVARSEL** Les alle sikkerhetsanvisningene, instruksjonene, illustrasjonene og spesifikasjonene som følger med dette elektroverktøyet. Manglende overholdelse av anvisningene nedenfor kan medføre elektrisk støt, brann og/eller alvorlige personskader. **Ta godt vare på alle advarslene og informasjonene.** Det nedenstående anvendte uttrykket "elektroverktøy" gjelder for strøm-drevne (med ledning) og batteridrevne elektroverktøy (uten ledning).

1) SIKKERHET PÅ ARBEIDSPLASSEN

- a) **Hold arbeidsområdet rent og ryddig.** Rotete arbeidsområder eller arbeidsområder uten lys kan føre til ulykker.
- b) **Ikke arbeid med elektroverktøyet i eksplosjonsutsatte omgivelser – der det befinner seg brennbare væsker, gass eller støv.** Elektroverktøy lager gnister som kan antenne støv eller damper.
- c) **Hold barn og andre personer unna når elektroverktøyet brukes.** Hvis du blir forstyrret under arbeid, kan du miste kontrollen over elektroverktøyet.

2) ELEKTRISK SIKKERHET

- a) **Støpselet til elektroverktøyet må passe inn i stikkontakten. Støpselet må ikke forandres på noen som helst måte. Ikke bruk adapterstøpsler sammen med jordede maskiner.** Bruk av støpsler som ikke er forandret på og passende stikkontakter reduserer risikoen for elektriske støt.
- b) **Unngå kroppskontakt med jordede overflater slik som rør, ovner, komfyrer og kjøleskap.** Det er større fare ved elektriske støt hvis kroppen din er jordet.

- c) **Hold elektroverktøyet unna regn eller fuktighet.** Dersom det kommer vann i et elektroverktøy, øker risikoen for elektriske støt.
- d) **Ikke bruk ledningen til andre formål, f.eks. til å bære elektroverktøyet, henge den opp eller trekke den ut av stikkkontakten. Hold ledningen unna varme, olje, skarpe kanter eller maskindeler som beveger seg.** Med skadede eller opphopede ledninger øker risikoen for elektriske støt.
- e) **Når du arbeider utendørs med et elektroverktøy, må du kun bruke en skjøteledning som er godkjent til utendørs bruk.** Når du bruker en skjøteledning som er egnet for utendørs bruk, reduseres risikoen for elektriske støt.
- f) **Hvis det ikke kan unngås å bruke elektroverktøyet i fuktige omgivelser, må du bruke en jordfeilbryter.** Bruk av en jordfeilbryter reduserer risikoen for elektriske støt.

3) PERSONSIKKERHET

- a) **Vær oppmerksom, pass på hva du gjør, gå fornuftig frem når du arbeider med et elektroverktøy. Ikke bruk elektroverktøyet når du er trett eller er påvirket av narkotika, alkohol eller medikamenter.** Et øyeblikks uoppmerksomhet ved bruk av elektroverktøyet kan føre til alvorlige skader.
- b) **Bruk personlig verneutstyr og husk alltid å bruke vernebriller.** Bruk av personlig sikkerhetsutstyr som støvmaske, sklifaste arbeidssko, hjelm eller hørselvern – avhengig av type og bruk av elektroverktøyet – reduserer risikoen for skader.
- c) **Unngå å starte verktøyet ved en feiltagelse. Forviss deg om at elektroverktøyet er slått av før du kobler det til strømmen og/eller batteriet, løfter det opp eller bærer det.** Hvis du holder fingeren på bryteren når du bærer elektroverktøyet eller kobler elektroverktøyet til strømmen i innkoblet tilstand, kan dette føre til uhell.
- d) **Fjern innstillingsverktøy eller skrunøkler før du slår på elektroverktøyet.** Et verktøy eller en nøkkel som befinner seg i en roterende maskindel, kan føre til skader.
- e) **Ikke overvurder deg selv. Sørg for å stå stødig og i balanse.** Dermed kan du kontrollere elektroverktøyet bedre i uventede situasjoner.
- f) **Bruk alltid egnede klær. Ikke bruk vide klær eller smykker. Hold hår og klær unna deler som beveger seg.** Løstsittende tøy, smykker eller langt hår kan komme inn i deler som beveger seg.
- g) **Hvis det kan monteres støvavsug- og oppsamlingsinnretninger, må du forviss deg om at disse er tilkoblet og brukes på korrekt måte.** Bruk av et støvavsug reduserer farer på grunn av støv.
- h) **Selv når du er blitt vant til verktøyet, må du ikke bli sløv og ignorere sikkerhetsreglene for verktøyet.** En uforsiktig handling kan forårsake alvorlig personskade i løpet av et brøkdels sekund.

4) AKTSOM HÅNTERING OG BRUK AV ELEKTROVERKTØY

- a) **Ikke overbelast elektroverktøyet. Bruk et elektroverktøy som er beregnet til den type arbeid du vil utføre.** Med et passende elektroverktøy arbeider du bedre og sikrere i det angitte effektområdet.

- b) **Ikke bruk elektroverktøy med defekt på-/avbryter.** Et elektroverktøy som ikke lenger kan slås av eller på, er farlig og må repareres.
 - c) **Trekk støpestat ut av stikkkontakten og/eller fjern batteriet (hvis demonterbart) før du utfører innstillinger på elektroverktøyet, skifter tilbehørsdeler eller legger elektroverktøyet bort.** Disse tiltakene forhindrer en utilsiktet startung av elektroverktøyet.
 - d) **Elektroverktøy som ikke er i bruk må oppbevares utilgjengelig for barn. Ikke la elektroverktøyet brukes av personer som ikke er fortløig med dette eller ikke har lest disse anvisningene.** Elektroverktøy er farlige når de brukes av uerfarne personer.
 - e) **Hvis nøye med vedlikeholdet av elektroverktøyet og tilbehøret. Kontroller om bevegelige maskindeler fungerer feifritt og ikke klemmes fast, og om deler er brukt eller skadet, slik at dette innvirker på elektroverktøyet funksjon. La skadede deler repareres før elektroverktøyet brukes.** Dårlig vedlikeholdte elektroverktøy er årsaken til mange uhell.
 - f) **Hold skjæreverktøyene skarpe og rene.** Godt stelte skjæreverktøy med skarpe skjær setter seg ikke så ofte fast og er lettere å føre.
 - g) **Bruk elektroverktøy, tilbehør, verktøy osv. i henhold til disse anvisningene. Ta hensyn til arbeidsforholdene og arbeidet som skal utføres.** Bruk av elektroverktøy til andre formål enn det som er angitt kan føre til farlige situasjoner.
 - h) **Hold håndtak og gripeflater tørre, rene og uten olje eller fett.** Glatte håndtak og gripeflater hindrer sikker håndtering og styring av verktøyet i uventede situasjoner.
- ### 5) SERVICE
- a) **Maskinen din skal alltid kun repareres av kvalifisert fagpersonale og kun med originale reservedeler.** Slik opprettholdes elektroverktøyet sikkerhet.

ADVARSLER FOR KJEDESAGER

- **Barn og ungdom må ikke bruke kjedesagen – med unntak av lærlinger fra 16 år og oppover som er under oppsyn. Det samme gjelder for personer som ikke eller ikke er godt nok kjent med bruken av kjedesagen.** Driftsinstruksjonen bør alltid være tilgjengelig. Personer som er trette eller som ikke kan belastes fysisk må ikke bruke kjedesagen.
- **Hold alle kroppsdeler unna sagkjedet når sagen går.** Forviss deg om at sagkjedet ikke berører noe før du starter sagen. Ved arbeid med kjedesagen kan ett øyeblikks uoppmerksomhet føre til at klær eller kroppsdeler kommer inn i sagkjedet.
- **Hold kjedesagen fast i bakre håndtak med din høyre hånd og ta tak i fremre håndtak med venstre hånd.** Hvis du holder kjedesagen fast i en annen arbeidsposisjon øker dette risikoen for skader og må derfor ikke brukes slik.
- **Hold el-verktøyet på de isolerte gripeflatene, for sagkjedet kan komme i kontakt med strømledningen.** Kontakt mellom sagkjedet og en spenningsførende ledning kan også sette elektroverktøyet metalldele under spenning og føre til elektriske støt.

- **Bruk vernebriller og hørselvern. Ytterligere verneutstyr for hode, hender, ben og føtter anbefales.** Passende verneantrekk reduserer faren for skade på grunn av sponmaterieell som flyr omkring og hvis sagkjedet berøres ved en feiltagelse.
- **Du må ikke arbeide med kjedesagen i et tre.** Ved bruk av en kjedesag i et tre er det fare for skader.
- **Pass alltid på å stå stødig og bruk kjedesagen kun når du står på en fast, sikker og plan undergrunn.** Glatt eller ustabil undergrunn kan føre til at du mister balansen og kontrollen over kjedesagen når du står på en stige.
- **Når du sager en gren som står under spenning må du regne med at denne springer tilbake.** Når spenningen i trefibrene frigjøres, kan den spente grenen treffe brukeren og/eller kjedesagen kan ikke lenger kontrolleres.
- **Vær derfor spesielt forsiktig ved saging av buskas og unge trær.** Det tynne materialet kan komme inn i sagkjedet og slå mot deg eller få deg ut av balansen.
- **Bær kjedesagen i fremre håndtak i utkoplet tilstand, og med sagkjedet bort fra kroppen din. Ved transport eller oppbevaring av kjedesagen må alltid vernedekselet settes på.** Hvis kjedesagen brukes med omhu er det mindre sannsynlig at man kommer i kontakt med et løpende sagkjede.
- **Følg anvisningene for smøring, kjedestramming og utskifting av tilbehør.** Et usakkyndig strammet eller smørt kjede kan enten revne eller øke risikoen for tilbakeslag.
- **Hold håndtakene tørre, rene og fri for olje og fett.** Fette, oljete håndtak skliir og fører til kontrolltap.
- **Sag kun tre. Bruk kjedesagen kun til arbeider den er beregnet til (eksempel: bruk ikke kjedesagen til saging av plast, murverk eller bygningsmaterialer som ikke er av tre).** Hvis kjedesagen brukes til andre arbeider enn det den er beregnet til kan det oppstå farlige situasjoner.

ÅRSAKER TIL TILBAKESLAG OG HVORDAN TILBAKESLAG KAN UNNGÅS

- Tilbakeslag kan oppstå når spissen på en føringsskinne berører en gjenstand eller hvis treet bøyer seg og sagkjedet klemmes fast i snittet
- En berøring med skinnespissen kan i noen tilfeller føre til en uventet reaksjon bakover, mens føringsskinnen slås oppover og i retning av brukeren
- Ved fastklemming av sagkjedet på overkanten av føringsskinnen kan skinnen slå hurtig tilbake i retning av brukeren
- Hver av disse reaksjonene kan føre til at du mister kontrollen over sageren og eventuelt påfører deg alvorlige skader (ikke stol utelukkende på sikkerhetsinnretningene som er innebygget i kjedesagen; som bruker en av kjedesag bør du utføre visse tiltak for å kunne arbeide uten uhell og skader)
- Et tilbakeslag er resultat av en gal eller feilaktig bruk av elektroverktøyet; det kan unngås ved å følge egnede sikkerhetstiltak som beskrevet nedenstående:
 - **hold sageren fast med begge hendene, la tommelen og fingrene gripe godt rundt håndtakene på kjedesagen; hold kroppen og armene dine i en stilling, der du kan stå imot tilbakeslagskreftene**

(hvis man sørger for egnede tiltak, kan brukeren beherske tilbakeslagskreftene som oppstår; slipp aldri kjedesagen)

- **unngå unormale posisjoner og sag ikke over skulderhøyden** (slik unngås en uvikkelig berøring av skinnespissen og kjedesagen kan kontrolleres bedre i uventede situasjoner)
- **bruk alltid reserveskinner og sagkjeder som anbefales av produsenten** (gale reserveskinner og sagkjeder kan føre til at kjedet revner eller at det oppstår tilbakeslag)
- **følg produsentens anvisninger om sliping og vedlikehold av sagkjedet** (for lav dybdebegrensning øker tendensen til tilbakeslag)

PERSONSIKKERHET

- Det anbefales å gi brukeren opplæring i bruk av kjedesagen og bruk av verneutstyret med praktiske eksempler av en erfaren fagmann før første igangsetting; første øvelse bør bestå av å sage restammer på en sagkrakk eller et stativ
- **Ikke berør det roterende kjedet**
- **Kjedesagen må absolutt ikke brukes i nærheten av voksne personer, barn eller dyr**
- **Kjedesagen må absolutt ikke brukes etter bruk av alkohol, narkotika eller bedøvende medisiner**
- Sørg for at barn ikke får anledning til å leke med verktøyet

ELEKTRISK SIKKERHET

- Sjekk alltid at tilført spenningen er den samme som oppgitt på verktøyetts merkeplate
- Verktøyet skal koples til via en feilstrømbryter som kople ut på 30 mA maksimum
- Bruk helt utrullet og sikker skjøteledning med en kapasitet på 16 A
- Bruk bare skjøteledninger som er beregnet for bruk utendørs og som er utstyrt med vannrett stikk-kontakt
- Bruk bare skjøteledning med maks. lengde på 20 meter (1,5 mm²) eller 50 meter (2,5 mm²)
- Slå alltid av verktøyet og trekk ut støpselet fra strømkilden hvis strømledningen eller skjøteledningen kuttes over, skades eller sammenfiltres (**ikke rør ledningen før du trekker du støpselet**)
- Beskytt (skjøte-)ledningen mot varme, olje og skarpe kanter
- Ikke bruk ledningen til å bære maskinen, henge den opp eller trekke den ut av stikkkontakten
- Sjekk ledningen regelmessig, og få den skiftet ut af en anerkendt fagmand hvis skadd
- Inspiser skjøteledningen med jevne mellomrom og skift den hvis den er skadet (**det kan være farlig å bruke uegnede skjøteledninger**)
- Ikke bruk verktøyet hvis bryteren ikke slås av og på; få alltid skadet støpsel reparert av en kvalifisert person.

FORKLARING AV SYMBOLER PÅ VERKTØY

- ③ Les instruksjonsboken før bruk
- ④ Slå alltid av verktøyet og trekk ut støpselet fra strømkilden hvis strømledningen eller skjøteledningen kuttes over, skades eller sammenfiltres (**ikke rør ledningen før du trekker du støpselet**)
- ⑤ Ikke utsett verktøyet for regn
- ⑥ Bruk beskyttelsesbriller og hørselvern
- ⑦ Dobbeltsisolert (ikke nødvendig med jordingsleder)
- ⑧ Kast aldri verktøy i husholdningsavfall

BRUK

- Montering ⑨
 - ! **først etter at kjedesagen er fullstendig montert skal den kobles til strømmettet**
 - ! **bruk alltid beskytteshansker når du håndterer kjedesagen**
 - legg kjedesagen på en rett flate
 - ta av dekkplaten A ved å vri låseknappen B mot urskiven
 - legg sagkjede C inn i den omløpende noten til sverdet D
 - ! **Igi akt på korrekt løperetning; sammenlign kjedet med løperetningssymbol E**
 - legg kjedeleddene rundt kjedehjulet F og sett sverdet D slik på at festebolten G og de to sverdføringskantene H griper inn i det avlange hullet på sverdet D og kjedespenningen J griper inn i det tilsvarende hullet på sverdet D
 - om nødvendig dreies kjedestrammeknappen K litt, for å rette kjedespenningen J opp ved hullet til sverdet D
 - kontroller om alle delene er bra plassert og sverdet med kjedet holdes i denne posisjonen/strammet
 - drei kjedestrammeknappen K så langt at sagkjedet kun er litt
 - monter dekkplaten A som angitt
 - stram til låseknappen B på festebolten G ved å vri med urskiven
- Stramming av sagkjedet ⑩
 - legg kjedesagen på en rett flate
 - kontroller om kjedeleddene ligger riktig i føringssslissen til sverdet D
 - 1) løse låseknappen B til den kun holder sverdet i posisjon (**ikke fjern**)
 - 2) løft sverdet litt opp og hold det i den stillingen
 - 3) vri kjedestrammeknappen K oppover til de laveste kjedelenker kommer opp og SÅ VIDT rører bunnen av sverdet D
 - 4) stram på låseknappen B ved å dreie med urskiven
 - 5) slip sverdet
 - 6) sagkjede er riktig strammet når det kan løftes opp ca. 4 mm i midten
 - ! **kjedespenningen skal kontrolleres før arbeidet påbegynnes, etter de første snittene og regelmessig (i 10-minutters avstand) i løpet av sagingen**
 - særskilt på nye sagkjeder må man fra begynnelsen av regne med en viss slakking
 - sagkjedets levetid er helt avhengig av tilstrekkelig smøring og riktig spenning
 - ikke stram sagkjedet når det er for sterkt oppvarmet, fordi det trekker seg sammen etter avkjøling og da ligger for stramt på sverdet
- Smøring ⑪
 - Levetiden og skjæreytelsen til kjedet er avhengig av optimal smøring; derfor smøres sagkjedet automatisk med sagkjedeolje under drift via oljedyse L ②
 - ! **kjedesagen leveres ikke fylt med sagkjedeolje; det er viktig at den fylles med olje før bruk**
 - ! **bruk av kjedesagen uten sagkjedeolje eller med et oljenivå under minimum-merket medfører skader på kjedesagen**
 - sett kjedesagen med oljetankdeksel M oppover på et egnet underlag

- skru opp dekselet og fyll oljetanken med sagkjedeheftolje (følger ikke med)
- pass på at det ikke kommer smuss inn i oljetanken
- skru oljetankdeksel på igjen og steng det
- ! **sjekk oljenivået før oppstart og med jevne mellomrom under drift, fyll på olje når oljenivået er under indikatoren N**
- påfyllingsmengden er tilstrekkelig for ca. 15 minutters bruk, avhengig av pausene og arbeidets intensitet
- bruk aldri resirkulert olje eller brukt olje
- Ledningsfeste ⑫
 - hekt løkken i skjøteledningen over feste P som vist
 - trekk stramt for å feste skjøteledningen
- Av/på ⑬
 - slå på verktøyet ved først å trykke på sikkerhetsbryteren Q og deretter på utløsningsbryteren R
 - slå av verktøyet ved å frigjøre bryter R
 - ! **etter sagingen må kjedesagen ikke stanses ved å bruke fremre håndbeskyttelse S ② (= tilbakeslagsbremsen)**
- Tilbakeslagsbremse ⑭
 - Kjedebremsen er en beskyttelsesmekanisme som utløses via den fremre håndbeskyttelsen S ved tilbakeslag av maskinen -> kjedet stanser i løpet av kort tid
 - Utfør en funksjonstest med jevne mellomrom:
 - skyv den fremre håndbeskyttelsen S fremover og slå kjedesagen på ett øyeblikk -> kjedet må ikke starte
 - slipp utløsningsbryteren R for å låse opp tilbakeslagsbremsen og trekk den fremre håndbeskyttelsen S tilbake
- Bruk av verktøyet ⑮
 - hold kjedesagen alltid fast med begge hendene, den venstre hånden på fremre håndtak T og den høyre hånden på bakre håndtak U; sag aldri med én hånd ⑮a
 - før alltid strømkabelen bakover og hold den unna området rundt sagkjedet og sagmaterialelet; plasser den slik at den ikke kommer inn i grener
 - ! **kjedet må være i full fart før det berører veden**
 - bruk da **metallbarkstøtte V** til låsing av kjedesagen på veden ⑮a
 - bruk barkstøtten som spak (*) under sagingen ⑮a
 - ved saging av tykkere grener eller stammer må barkstøtten settes på et dypere punkt; hertil trekkes kjedesagen tilbake for å løse barkstøtten og igjen sette den på i en dypere posisjon; ikke fjern sagen fra snittet
 - ikke trykk med kraft på sagkjedet under sagingen, men la kjedet arbeide, idet du oppretter et svakt spaktrykk via barkstøtte V
 - bruk kjedesagen kun når du står stødig
 - hold kjedesagen noe til høyre for din egen kropp ⑮b
 - bruk kjedesagen aldri med utstretke armer; ikke forsøk å sage på dårlig tilgjengelige steder eller mens du står på en stige ⑮c
 - sag aldri over skulderhøyde ⑮d
 - de beste sagresultater oppnås når kjedehastigheten ikke reduseres på grunn av overbelastning
 - ! **vær forsiktig på slutten av sagsnittet; så snart sagen har skåret seg fri, endrer vektkraften seg**

helt uventet (det er fare for skader på ben og føtter)

! fjern sagan fra snittet kun med roterende sagkjede

- Saging av stammer
 - støtt stammen slik at snittet ikke lukkes og sagkjedet klemmes fast
 - rett kortere trestykker opp før sagingen og klem dem fast
 - unngå å berøre steiner og spikre, for disse kan slynges opp, skade sagkjedet eller forårsake alvorlige skader på brukeren eller personer som står i nærheten
- ! **ikke berør trådgjerdet eller bakken med sagan**
 - utfør langsnitt med spesiell omhu, fordi barkstøtte V ② ikke kan brukes; før sagan i en flat vinkel for å unngå at sagan slår tilbake
 - ved saging av ved, grener eller trær som står under spenning er det stor fare for uheld; her må man være svært forsiktig (**slike arbeider må kun utføres av utdannet fagpersonale**)

- Kapping av trestammen (oppdeling av det felte treet i avsnitt)
 - hvis det er mulig, skal stammen støttes av grener, bjelker eller kiler
 - pass på å stå stødig og at kroppsvekten din er jevnt fordelt på begge føttene
 - hvis hele lengden til trestammen ligger jevnt som vist på bildet, sages det ovenfra ⑩a
 - hvis trestammen ligger på en ende som vist på bildet, må først 1/3 av stammediametere sages fra undersiden, og deretter resten ovenfra på samme høyde som undersnittet ⑩b
 - hvis trestammen ligger på en ende som vist på bildet, må først 1/3 av stammediametere sages fra oversiden, og deretter 2/3 fra undersiden på samme høyde som oversnittet ⑩c
 - ved saging i en skråning må du alltid stå høyere enn trestammen
 - for å beholde full kontroll i det øyeblikket du "skjærer gjennom", må du redusere presstrykket mot slutten uten å løse det gode taket på håndtakene til kjedesagen

! pass på at sagkjedet ikke berører bakken

- etter skjæringen må du vente til sagkjedet står stille før man tar bort kjedesagen
 - slå alltid av motoren på kjedesagen før du skifter fra tre til tre
- Felling av trær ⑰

! med kjedesagen må det kun felles trær med en stammediameter som er mindre enn sverdets lengde

! arbeidsområdet må sikres; pass på at det ikke oppholder seg personer eller dyr i området der treet faller

! forsøk aldri å få en fastklemt sag fri med løpende motor; bruk trekiler for å frigjøre sagkjedet

! bruk alltid hjelm til beskyttelse mot grener som faller ned

FØR AVVIRKING:

- hvis to eller flere personer kutter og fellr på samme tid, bør avstanden mellom de fellende og kuttende

personene være på minst dobbel høyde av treet som felles

- ved felling av trær må man passe på at ingen andre personer utsettes for fare, ingen ledninger treffes og ingen materielle skader oppstår (hvis et tre berører en strømledning, må elektrisitetsverket straks informeres)
- ved saging i helninger bør brukeren av kjedesagen oppholde seg ovenfor treet som skal felles, fordi treet antagelig kommer til å rulle eller skli nedover etter fellingen
- før fellingen må man planlegge og eventuelt frigjøre en rømningsvei (rømningsveien skal føre på skrå bakover bort fra forventet fallelinj) ⑰a
- før du begynner med fellingen må du ta hensyn til treets naturlige helning, posisjonen til store grener og vindretningen, for å kunne vurdere treets falleretning
- smuss, steiner, løst bark, spikre, klemmer og tråd må fjernes fra treet

AVVIRKINGSPROSEDYRE:

- sag først et kjerv (1 – 2) med en dybde på 1/3 av treets diameter i rett vinkel til falleretningen ⑰b
 - utfør først det nedre vannrette innsnittet (slik unngås det at sagkjedet eller føringsskinnen klemmes fast når du lager det andre innsnittet)
 - lag fellesnittet (3) minst 50 mm over vannrett kjervsnitt (utfør fellesnittet parallelt til vannrett innsnitt) ⑰b
 - sag fellesnittet kun så langt inn at det blir stående en kant igjen (fellelist) som kan fungere som hengsel (kanten forhindrer at treet dreier seg og faller i gal retning; ikke sag gjennom kanten)
 - når fellesnittet nærmer seg kanten skal treet begynne å falle
 - hvis det viser seg at treet muligens ikke faller i ønsket retning eller heller bakover og sagkjedet klemmes fast, må fellesnittet avbrytes og du må bruke kiler av tre, kunststoff eller aluminium til å åpne snittet og legge treet i ønsket fallelinj ⑰c
 - når treet begynner å falle, må kjedesagen fjernes fra snittet, slås av, legges ned og du må forlate fareområdet via planlagt rømningsvei (pass på grener som faller ned og at du ikke stubler)
- Grenskjæring ⑱
- Dette vil si fjerning av grener på et felt tre
- ved grenskjæring må du la grener som peker nedover og som støtter treet først bli stående
 - mindre grener kappes med ett snitt som vist på bildet
 - grener som står under spenning skal sages ovenfra, for å unngå at sagan klemmes fast

VEDLIKEHOLD / SERVICE

- Dette verktøyet er ikke beregnet på profesjonell bruk
- **Koble alltid støpselet fra strømkilden før rengjøring og/eller vedlikehold**
- Hold alltid verktøyet og kabela ren (spesielt ventilasjonshullene W ②)
 - det formede kunststoffhuset til kjedesagen må rengjøres grundig med en myk børste og en ren klut (det må ikke brukes vann, løsemidler og polermidler)
 - etter en brukstid på 1 til 3 timer skal dekkplate, sverdet og kjedet demonteres og rengjøres med en børste

- fjern alle rester fra området rundt dekkplaten, kjedehjulet og sverdfestet med en børste og en ren klut
- rengjør oljedysen med en ren klut
- Kjedesagen må undersøkes med jevne mellomrom med hensyn til åpenbare feil, som et løst, uthengt eller skadet sagkjede, løst feste og slitte eller skadede komponenter
- Nødvendige reparasjoner eller vedlikeholdsarbeider skal utføres før kjedesagen tas i bruk
- Funksjonen til den automatiske kjedesmøringen kan kontrolleres ved å slå på saken og holde spissen i retning av en kartong eller et papir på bakken
- ! **ikke berør bakken med kjedet** (hold en sikkerhetsavstand på 20 cm)
- hvis det da vises et stadig større oljespor, arbeider olje-automatikken feilfritt
- hvis det til tross for full oljetank ikke vises et oljespor, les "FEILSØKING" eller kontakt forhandler
- Hvis elektroverktøyet til tross for omhyggelige produksjons- og kontrollmetoder en gang skulle svikte, må reparasjonen utføres av et autorisert serviceverksted for SKIL-elektroverktøy
- send verktøyet i **montert** tilstand sammen med kjøpebevis til forhandleren eller nærmeste SKIL servicesenter (adresser liksom service diagram av verktøyet finner du på www.skil.com)
- ! **tøm absolutt oljetanken før kjedesagen sendes**
- Oppbevaring ⁽⁹⁾
- hvis kjedesagen skal lagres i lengre tid må sagkjedet og sverdet rengjøres
- ved oppbevaring av verktøyet må oljetanken tømmes helt
- bruk kjedebeskyttelse X ved oppbevaring av verktøyet
- fest oppbevaringsskinnen godt Y til veggen med 4 skruer (**følger ikke med**) og påse at den er i vater horisontalt
- bruk oppbevaringsskinnen Y og oppbevaringskroken Z som illustrert
- vær oppmerksom på oljelekkasje ved bruk av en lagringskrok Z
- verktøyet skal oppbevares **innendørs** på et tørt sted hvor det er låst inne og er utligjengelig for barn

FEILSØKING

- Følgende liste viser problemsymptomer, mulige årsaker og korrigerende tiltak (hvis ikke disse identifiserer og utbedrer problemet, ta kontakt med forhandler eller serviceavdeling).

! **slå av verktøyet og ta ut støpselet før du undersøket hva problemet er**

- ★ Verktøyet virker ikke
 - tilbakeslagsbremsen er utløst -> trekk håndbeskyttelsen S ⁽²⁾ tilbake til posisjon ⁽¹⁴⁾a
 - ingen strømforsyning -> sjekk strømforsyningen (strømkabel, brytere, sikringer)
 - støpsel ikke satt i -> sett i støpselet
 - skjøteledning skadet -> skift skjøteledningen
- ★ Verktøyet virker ujevnt
 - av/på-bryter defekt -> kontakt forhandler/ serviceavdeling
 - innvendig krets defekt -> kontakt forhandler/ serviceavdeling
 - skjøteledning skadet -> skift skjøteledningen

- ★ Tørt sagkjede
 - ingen olje i oljetanken -> fyll på olje
 - utluftingen i oljetankdekselet er tettet -> rengjør oljetankdekselet
 - tettet oljeutløpskanal -> gjør oljeutløpskanalen fri
- ★ Sagkjedet bremses ikke
 - tilbakeslagsbremsen er defekt -> kontakt forhandler/ servicested
- ★ Varmt kjede/føringsskinne
 - ingen olje i oljetanken -> fyll på olje
 - utluftingen i oljetankdekselet er tettet -> rengjør oljetankdekselet
 - tettet oljeutløpskanal -> gjør oljeutløpskanalen fri
 - for høy kjedespenning -> innstill kjedespenningen
 - butt kjede -> slip eller skift ut kjedet
- ★ Verktøyet vibrerer urnormalt mye
 - for løs kjedespenning -> innstill kjedespenningen
 - blott kjede -> slip eller skift ut kjedet
 - slutt kjede -> utskift kjedet
 - sagtennene peker i gal retning -> monter sagkjedet på nytt med tennene i korrekt retning

MILJØ

- **Kast aldri elektroverktøy, tilbehør og emballasje i husholdningsavfallet** (kun for EU-land)
 - i henhold til EU-direktiv 2012/19/EF om kasserte elektriske og elektroniske produkter og direktivets iverksettning i nasjonal rett, må elektroverktøy som ikke lenger skal brukes, samles separat og returneres til et miljøvennlig gjenvinningsanlegg
 - symbolet ⁽³⁾ er påtrykt som en påminnelse når utskifting er nødvendig

STØY / VIBRASJON

- Målt ifølge EN 60745 er lydtryknivået av dette verktøyet 86 dB(A) og lydstyrkenivået 105 dB(A) (standard deviasjon: 3 dB), og vibrasjonsnivået 4,7 m/s² (vektorsum fra tre retninger; usikkerhet K = 1,5 m/s²)
- Det avgitte vibrasjonsnivået er blitt målt i samsvar med en standardisert test som er angitt i EN 60745; den kan brukes til å sammenligne et verktøy med et annet, og som et foreløpig overslag over eksponering for vibrasjoner ved bruk av verktøyet til de oppgavene som er nevnt
 - bruk av verktøyet til andre oppgaver, eller med annet eller mangelfullt vedlikeholdt utstyr, kan gi en vesentlig **økning** av eksponeringsnivået
 - tidsrommene når verktøyet er avslått eller når det går men ikke arbeider, kan gi en vesentlig **reduksjon** av eksponeringsnivået
- ! **beskytt deg selv mot virkningene av vibrasjoner ved å vedlikeholde verktøyet og utstyret, holde hendene varme og organisere arbeidsmåten din**

Ketjusaha

0780

ESITTELY

- Sähkötyökalu on tarkoitettu puun, kuten puupalkkien, lautojen, oksien, runkojen jne. sahaukseen, sekä puunkaatoon; voidaan sahata syiden suunnassa sekä kohtisuoraan syitä vasten
- Tätä työkalua ei ole tarkoitettu ammattikäyttöön
- Varmista, että pakkaus sisältää kaikki osat, jotka näkyvät piirroksessa ②
- Jos osia puuttuu tai on vioittunut, ota yhteyttä jälleenmyyjään
- Lue tämä ohjekirja huolella ennen käyttöä ja pidä se tallella tulevia tarpeita varten ③
- Kiinnitä erityistä huomiota turvallisuutta koskeviin ohjeisiin ja varoituksiin; näiden laiminlyönti voi aiheuttaa vakavan vaurioitumisen

TEKNISET TIEDOT ①

LAITTEEN OSAT ②

- A Suojus
- B Lukitusruuvi
- C Teräketju
- D Laippa
- E Kulku- ja sahaussuuntamerkki
- F Ketjupyörä
- G Kiinnityspultti
- H Laipan ohjainuuma
- J Ketjun kiristystappi
- K Ketjun kiristinnappi
- L Öljysuutin
- M Öljysäiliön kansi
- N Minimimerkki
- P Johtosuojus
- Q Turvakytkin
- R Kytkin
- S Ketjujarrun laukaisin (käsisuojus)
- T Etukahva
- U Takakahva
- V Metallipiikkilista
- W Ilmanvaihto-aukot
- X Ketjunsuojus
- Y Säilytyskisko (ei ruuveja mukana)
- Z Säilytyskoukku

TURVALLISUUS

YLEISET SÄHKÖTYÖKALUJEN TURVALLISUUTEEN LIITTYVÄT VAROITUKSET

VAROITUS Lue kaikki tämän sähkötyökalun mukana toimitetut varoitukset, ohjeet, kuvat ja tekniset tiedot. Alla mainittujen ohjeiden noudattamisen laiminlyönti saattaa aiheuttaa sähköiskun, tulipalon ja/tai vakavan loukkaantumisen. **Säilytä kaikki turvallisuus- ja muut ohjeet tulevaisuutta varten.** Turvallisuusohjeissa käytetty käsite "sähkötyökalu" käsittää verkkokäyttöisiä

sähkötyökaluja (verkkajohtolla) ja akkukäyttöisiä sähkötyökaluja (ilman verkkojohtoa).

1) TYÖPAIKAN TURVALLISUUS

- Pidä työskentelyalue puhtaana ja hyvin valaistuna.** Työpaikan epäjärjestys tai valaisemattomat työalueet voivat johtaa tapaturmiin.
- Älä työskentele sähkötyökalulla räjähdysalttiissa ympäristössä, jossa on palavaa nestettä, kaasua tai pölyä.** Sähkötyökalu muodostaa kipinöitä, jotka saattavat sytyttää pölyn tai höyryt.
- Pidä lapset ja sivulliset loitolla sähkötyökalua käyttäessäsi.** Voit menettää laitteesi hallinnan, huomiosi suuntautuessa muualle.

2) SÄHKÖTURVALLISUUS

- Sähkötyökalun pistotulpan tulee sopia pistorasiaan. Pistotulppaa ei saa muuttaa millään tavalla. Älä käytä mitään pistorasia-adaptereita maadoitettujen sähkötyökalujen kanssa.** Alkuperäisessä kunnossa olevat pistotulpat ja sopivat pistorasiat vähentävät sähköiskun vaaraa.
- Vältä koskettamasta maadoitettuja pintoja, kuten putkia, pattereita, liesiä tai jääkaappeja.** Sähköiskun vaara kasvaa, jos kehosi on maadoitettu.
- Älä aseta sähkötyökalua alttiiksi sateelle tai kosteudelle.** Veden tunkeutuminen sähkötyökalun sisään kasvattaa sähköiskun riskiä.
- Älä käytä verkkojohtoa väärin. Älä käytä sitä sähkötyökalun kantamiseen, vetämiseen tai pistotulpan irrottamiseen pistorasiasta. Pidä johto loitolla kuumuudesta, öljystä, terävistä reunoista ja liikkuvista osista.** Vahingoittuneet tai sotkeutuneet johdot kasvattavat sähköiskun vaaraa.
- Käyttäessäsi sähkötyökalua ulkona, käytä ainoastaan ulkokäyttöön soveltuvaa jatkojohtoa.** Ulkokäyttöön soveltuvan jatkojohdon käyttö pienentää sähköiskun vaaraa.
- Jos sähkötyökalun käyttö kosteassa ympäristössä ei ole välttävissä, tulee käyttää maavuotokatkaisijaa.** Maavuotokatkaisijan käyttö vähentää sähköiskun vaaraa.

3) HENKILÖTURVALLISUUS

- Ole valpas, kiinnitä huomiota työskentelyysi ja noudata tervettä järkeä sähkötyökalua käyttäessäsi. Älä käytä sähkötyökalua, jos olet väsynyt tai huumeiden, alkoholin tahi lääkkeiden vaikutuksen alaisena.** Hetken tarkkaamattomuus sähkötyökalua käytettäessä, saattaa johtaa vakavaan loukkaantumiseen.
- Käytä suojavarusteita. Käytä aina suojalaseja.** Henkilökohtaisen suojavarustuksen käyttö, kuten polynaamarin, luistamattomien turvakengien, suojakypärän tai kuulonsuojaimien, riippuen sähkötyökalun lajista ja käyttötavasta, vähentää loukkaantumisriskiä.
- Vältä tahatonta käynnistämistä. Varmista, että sähkötyökalu on poiskytkettynä, ennen kuin liität sen sähköverkkoon ja/tai liität akun, otat sen käteen tai kannat sitä.** Jos kannat sähkötyökalua sormi käynnistyskytkimellä tai kytket sähkötyökalun pistotulpan pistorasiaan, käynnistyskytkimen ollessa käyntiasennossa, altistat itsesi onnettomuuksille.

- d) **Poista kaikki säätötyökalut ja ruuvitaltat, ennen kuin käynnistät sähkötyökalun.** Työkalu tai avain, joka sijaitsee laitteen pyöriässä osassa, saattaa johtaa loukkaantumiseen.
- e) **Älä yliarvioid itseäsi. Huolehdi aina tukevasta seisoma-asennosta ja tasapainosta.** Täten voit paremmin hallita sähkötyökalua odottamattomissa tilanteissa.
- f) **Käytä tarkoitukseen soveltuvia vaatteita. Älä käytä löysiä työvaatteita tai koruja. Pidä hiukset ja vaatteet poissa liikkuvien osien ulottuvilta.** Väljät vaatteet, korut ja pitkät hiukset voivat takertua liikkuviin osiin.
- g) **Jos pölynimu- ja keräilylaitteita voidaan asentaa, tulee sinun tarkistaa, että ne on liitetty ja että ne käytetään oikealla tavalla.** Pölynimulaitteiston käyttö vähentää pölyn aiheuttamia vaaroja.
- h) **Työskentele keskittyneesti ja noudata aina turvallisuusmääräyksiä.** etkellinenkin huolimattomuus voi aiheuttaa vakavia vammoja.
- 4) SÄHKÖTYÖKALUJEN KÄYTTÖ JA HOITO**
- a) **Älä ylikuormita laitetta. Käytä kyseiseen työhön tarkoitettua sähkötyökalua.** Sopivaa sähkötyökalua käyttäen työskentelet paremmin ja varmemmin tehoalueella, jolle sähkötyökalu on tarkoitettu.
- b) **Älä käytä sähkötyökalua, jota ei voida käynnistää ja pysäyttää käynnistyskytkimestä.** Sähkötyökalu, jota ei enää voida käynnistää ja pysäyttää käynnistyskytkimellä, on vaarallinen ja se täytyy korjata.
- c) **Irrota pistotulppa pistorasiasta ja/tai irrota akku (jos irrotettava) sähkötyökalusta, ennen kuin suoritat säätöjä, vaihdat tarvikkeita tai viet sähkötyökalun varastoon.** Nämä turvatoimenpiteet pienentävät sähkötyökalun tahattoman käynnistysriskin.
- d) **Säilytä sähkötyökalut poissa lasten ulottuvilta, kun niitä ei käytetä. Älä anna sellaisten henkilöiden käyttää sähkötyökalua, jotka eivät tunne sitä tai jotka eivät ole lukeneet tätä käyttöohjetta.** Sähkötyökalut ovat vaarallisia, jos niitä käyttävät kokemattomat henkilöt.
- e) **Pidä sähkötyökalut ja tarvikkeet hyvässä kunnossa. Tarkista, että liikkuvat osat toimivat moitteettomasti, eivätkä ole puristuksessa sekä, että siinä ei ole murtuneita tai vahingoittuneita osia, jotka saattaisivat vaikuttaa haitallisesti sähkötyökalun toimintaan. Anna korjauttaa mahdolliset viat ennen käyttöönottoa.** Monen tapaturman syyt löytyvät huonosti huolletuista laitteista.
- f) **Pidä leikkausterät terävinä ja puhtaina.** Huolellisesti hoidetut leikkaustyökalut, joiden leikkausreunat ovat teräviä, eivät tartu helposti kiinni ja niitä on helpompi hallita.
- g) **Käytä sähkötyökaluja, tarvikkeita, vaihtotyökaluja jne. näiden ohjeiden mukaisesti. Ota tällöin huomioon työolosuhteet ja suoritettava toimenpide.** Sähkötyökalun käyttö muuhun kuin sille määrättyyn käyttöön, saattaa johtaa vaarallisiin tilanteisiin.
- h) **Pidä kahvat ja kädensijat kuivina ja puhtaina (öljyttöminä ja rasvattomina).** Jos kahvat ja kädensijat ovat liukkaita, et pysty ylläpitävissä tilanteissa ohjaamaan ja hallitsemaan työkalua turvallisesti.

5) HUOLTO

- a) **Anna koulutettujen ammattihenkilöiden korjata sähkötyökalusi ja hyväysy korjauksiin vain loppukäyttäjien varaosia.** Täten varmistat, että sähkötyökalu säilyy turvallisena.

KETJUSAHOJEN VARO-OHJEET

- **Lapset ja nuoret, lukuun ottamatta yli 16 vuotiaat koulutettavat ja valvonnassa olevat, eivät saa käyttää ketjusahaa. Sama koskee henkilöitä, jotka eivät tunne ketjusahan käyttöä lainkaan tai tuntevat riittämättömästi.** Käyttöohjeen tulee aina olla käsillä. Henkilöt jotka ovat väsyneitä tai jotka eivät kestä ruumiillista rasitusta, eivät saa käyttää ketjusahaa.
- **Pidä kaikki kehon osat loitolla sahanterästä sahan ollessa käynnissä. Varmista ennen sahan käynnistämistä, että teräketju ei kosketa mitään.** Ketjusahan kanssa työskennellessä voi hetken varomattomuus johtaa siihen, että vaatteet tai kehonosa osuu teräketjuun.
- **Pidä ketjusahaa oikea käsi takakahvassa ja vasen käsi etukahvassa.** Ketjusahan pitäminen eri tavalla työn aikana, kasvattaa loukkaantumisriskiä, eikä sitä saa käyttää.
- **Tartu sähkötyökaluun kahvojen eristepinnoista, koska teräketju saattaa osua omaan verkonjohtoon.** Teräketjun kosketus jännitteeseen johtoon voi saattaa laitteen metalliosat jännitteisiksi ja johtaa sähköiskuun.
- **Käytä suojalaseja ja kuulonsuojaimia.** Lisäsuojavarusteita pään, käsien, säärrien ja jalkojen suojaksi suositellaan. Sopiva suojapuku pienentää loukkaantumisvaaran, joka syntyy ympäristöön sarkautuvista laustuista ja teräketjun tahattomasta kosketuksesta.
- **Älä koskaan työskentele ketjusahan kanssa kasvavassa puussa.** Ketjusahan käyttö puunkaadossa synnyttää loukkaantumisvaaran.
- **Varmista aina tukeva seisoma-asento ja käytä ketjusahaa ainoastaan, kun seisot kiinteällä, turvallisella ja tasaisella alustalla.** Liukas tai epätasainen alusta saattaa, tikkaita käytettäessä, johtaa tasapainon ja ketjusahan hallinnan menettämiseen.
- **Ota huomioon, että jännityksessä oleva oksa ponnahtaa takaisin sahattaessa.** Puun kuitujen jännityksen poistuessa, saattaa jännityksessä ollut oksa osua saahaajaan ja/tai riistää ketjusahan käyttäjän hallinnasta.
- **Ole erityisen varovainen, kun sahaat alusmetsikköä ja nuria puita.** Ohut puu saattaa tarttua teräketjuun ja iskeä sinuun tai saattaa sinut menettämään tasapainosi.
- **Kanna ketjusahaa etukahvasta, sahan ollessa pysähdyksissä ja laipan osoittaessa kehostasi pois päin. Asenna aina suojuks laippaan, kun kuljetat tai säilytät ketjusahaa.** Ketjusahan huolellinen käsittely vähentää todennäköisyyttä koskettaa liikkuvaa teräketjua epähuomiossa.
- **Noudata voitelua, ketjun kiristystä ja lisätarvikkeiden vaihtoa koskevia ohjeita.** Asiaankuulumattomasti kiristetty tai voideltu ketju voi revetä tai kasvattaa takaiskurisriskiä.

- **Pidä kahvat kuivina, puhtaina ja vapaana öljystä sekä rasvasta.** Rasvaiset, öljyiset kahvat ovat liukkaita ja johtavat hallinnan menetykseen.
- **Sahaa vain puuta. Käytä ketjusahaa vain töihin, joihin se on tarkoitettu (esimerkki: älä käytä ketjusahaa muovin, muurauksen tai muiden kuin puisten rakennusaineiden sahaukseen).** Ketjusahan käyttö muihin kuin määräyksenmukaisiin töihin saattaa johtaa vaarallisiin tilanteisiin.

TAKAISKUN SYY JA MITEN SEN ESTÄÄ

- Takaisku saattaa syntyä terälevyn kärjen osuessa esineeseen tai puun taipuessa ja teräketjun jäädessä puristukseen sahausuraan
- Terälevyn kärjen kosketus saattaa monessa tapauksessa johtaa odottamattomaan taaksepäin suuntautuvaan vastavoimaan, jolloin terälevy iskeytyy ylöspäin ja käyttäjää kohti
- Teräketjun jäädessä puristukseen yläreunastaan, se nopeasti iskeä taaksepäin käyttäjää kohti
- Jokainen näistä vastavoimista voivat johtaa siihen, että menetät sahan hallinnan ja voit loukkaantua vakavasti (älä luota yksinomaan ketjusahan turvalaitteisiin; ketjusahan käyttäjänä tulisi sinun ryhtyä määrättyihin toimenpiteisiin, voidaksesi työskennellä ilman onnettomuutta ja loukkaantumista)
- Takaisku johtuu sähkötyökalun vääriinkäytöstä tai käytöstä väärään tarkoitukseen; se voidaan estää sopivin varotoimin, joita selostetaan seuraavassa:

- **pidä sahaa tiukasti kahdella kädellä niin, että peukalo ja sormet ympäröivät ketjusahan kahvoja; saata kehosi ja käsivartesi asentoon, jossa pystyt vastustamaan takaiskuvoimia** (kun suoritetaan tarkoituksenmukaisia toimenpiteitä, pystyy käyttäjä hallitsemaan takaiskuvoimia; älä koskaan irrota otetta ketjusahasta)
- **vältä epänormaalia kehon asentoa äläkä koskaan sahaa yli olkakorkeuden** (näin voidaan estää tahaton kosketus terälevyn kärjellä ja mahdollistetaan ketjusahan parempi hallinta odottamattomissa tilanteissa)
- **käytä aina valmistajan määräämiä varaterälevyjä ja teräketjuja** (vääranlaiset terälevyt ja teräketjut voivat johtaa ketjun repeytymiseen tai takaiskuun)
- **noudata valmistajan ohjeita koskien teräketjun kiristystä ja hoitoa** (liian matala syvyssäädin kasvattaa taipumusta takaiskuun)

HENKILÖTURVALLISUUS

- Suositellaan, että kokenut ammattihenkilö ennen ensimmäistä käyttöönottoa neuvoa käyttäjälle, ketjusahan käsittelyn ja suojarustusten käytön käytännön esimerkein; ensimmäisenä harjoituksena tulisi sahata puunrunko sahapukissa tai telineessä
- **Älä kosketa liikkuvaa teräketjua**
- **Älä missään tapauksessa käytä ketjusahaa henkilöiden, lapsien tai eläinten lähellä**
- **Älä missään tapauksessa käytä ketjusahaa nautittuasi alkoholia, huumeita tai huumaavia lääkkeitä**
- Varmista, etteivät lapset leiki laitteella

SÄHKÖTURVALLISUUS

- Tarkista aina, että syöttöjännite on sama kuin työkalun nimiläatan osoittama jännite

- Liitä työkalu vikavirran (FI) piirikatkaisimen kautta liipaisuvirtaan, jonka maksimi on 30 mA
- Käytä täysin rullaamattomia ja turvallisia jatkejohtoja, joiden kapasiteetti on 16 ampeeria
- Käytä vain sellaista ulkona käytettävää jatkejohtoa, joka on varustettu vesitiiviillä pistokkeella ja liittimellä
- Käytä ainoastaan jatkejohtoja, joiden maksimipituus on 20 metriä (1,5 mm²) tai 50 metriä (2,5 mm²)
- Katkaise työkalusta aina virta ja irrota pistoke virtalähteestä, jos virtajohto tai jatkejohto katkeaa, vaurioituu tai jää jumiin (**älä koske johtoon ennen pistokkeen irrottamista**)
- Pidä (jatko)johto poissa lämpölähteiden, öljyn ja terävien reunojen läheltä
- Älä käytä sitä sähkötyökalun kantamiseen, vetämiseen tai pistotulpan irrottamiseen pistorasiasta
- Tarkasta johto ajoittain ja vaan toimita se valtuutettuun huoltoilikeeseen, kun johto on vioittunut
- Tarkista jatkejohto säännöllisesti ja vaihda se, jos se on vioittunut (**vialliset jatkejohtodot voivat olla vaarallisia**)
- Älä käytä työkalua, jos virran kytkeminen päälle ja pois katkaisimesta ei onnistu; korjauta viallinen katkaisin aina pätevällä henkilöllä

TYÖKALUN SYMBOLIEN SELITYKSET

- ③ Lue käyttöohjeet ennen käyttöä
- ④ Katkaise työkalusta aina virta ja irrota pistoke virtalähteestä, jos virtajohto tai jatkejohto katkeaa, vaurioituu tai jää jumiin (**älä koske johtoon ennen pistokkeen irrottamista**)
- ⑤ Suojele työkalua sateelta
- ⑥ Käytä suojalaseja ja kuulonsuojaimia
- ⑦ Kaksoiseristys (ei tarvita maajohtoa)
- ⑧ Älä hävitä konettasi tavallisen kotitalousjätteen mukana

KÄYTTÖ

- Asennus ④
 - ! **liitä ketjusaha verkkoon vasta täydellisesti kootuna**
 - ! **käytä aina suojakäsineitä, kun käsittelet teräketjua**
 - aseta ketjusaha tasaiselle alustalle
 - poista suojus A kääntämällä lukkonuppia B vastapäivään
 - aseta teräketju C laippaa D kiertävään uraan
 - ! **tarkista, että kulkusuunta on oikea; vertaile ketjua kulkusuuntamerkkiin E**
 - aseta ketjun hahlot ketjupyörän F ympäri ja aseta terälevy D niin, että kiinnityspultti G ja kaksi terälevyn ohjausporrasta H tarttuvat terälevyn D pitkiittäisreikään ja ketjun kiristystappi J asettuu terälevyn D vastaavaan reikään
 - kierrä tarvittaessa ketjun kiristinnuppia K vähän, jotta ketjun kiristystappi J osuu terälevyn D reikään
 - tarkista, että kaikki osat on sijoitettu oikein, ja pidä terälevy teräketjuineen tässä asennossa
 - kierrä ketjun kiristinnuppia K, kunnes teräketju on vähän jännittyneenä
 - kiinnitä suojus A kuvattulla tavalla
 - kiristä lukkonoppi B kiinnityspulttiin G kääntämällä sitä myötäpäivään

- **Ketjun kiristys** ⑩
 - aseta ketjusaha tasaiselle alustalle
 - tarkista, että teräketjun hahlot ovat oikealla tavalla terälevyn D urassa
 - 1) löysää lukkonuppia B, kunnes se pitää laipan juuri ja juuri paikallaan (**älä irrota**)
 - 2) nosta laippaa jonkin verran ja pidä siinä asennossa
 - 3) käännä ketjun kiristinnuppia K ylöspäin, kunnes teräketjun alimmat hahlot nousevat ylös ja VAIN koskettavat laipan alaosaan D
 - 4) kiristä lukkonoppi B kääntämällä sitä myötöpäivään
 - 5) vapauta laippa
 - 6) teräketjun kireys on oikea, kun sitä voidaan nostaa keskeltä n. 4 mm
- ! **ketjun kireys tulee tarkistaa ennen työn aloittamista, ensimmäisten sahausten jälkeen ja sahaamisen aikana 10 minuutin välein**
 - erityisesti uudet teräketjut venyvät alussa
 - teräketjun elinikään vaikuttavat ratkaisevasti riittävä voitelu ja oikea kireys
 - älä kiristä teräketjua sen ollessa hyvin kuuma, koska se supistuu jäähtyessään ja kiristyy silloin liian tiukasti terälevyyyn
- **Voitelu** ⑪

Teräketjun elinikä ja sahausteho riippuu optimaalisesta voitelusta; siksi teräketjuun johdetaan automaattisesti teräöljyä käytön aikana öljysuuttimen L ② kautta

! ketjusahaa ei toimiteta täytettynä teräöljyllä; on tärkeää täyttää teräöljyä ennen käyttöä

! ketjusahan käyttö ilman teräöljyä tai jos teräöljyä on alle minimimerkin, johtaa sahan vaurioitumiseen

 - aseta ketjusaha öljysäiliön kansi M ylöspäin sopivalle alustalle
 - kierrä kansi auki ja täytä öljysäiliö teräketjuöljyllä (ei mukana)
 - varo, ettei öljysäiliöön pääse iikkaa
 - kierrä öljysäiliön kansi paikoilleen ja sulje se

! tarkista öljymäärä ennen käynnistystä sekä säännöllisesti käytön aikana; lisää öljyä, kun öljytaso on N-merkin alapuolella

 - täyttö riittää n. 15 minuutiksi, riippuen työn intensiteetistä ja tauoista
 - älä koskaan käytä kierrätettyä öljyä tai jäteöljyä
- **Johdosuojus** ⑫
 - ripusta jatkojohdon silmukka suojuksen yläpuolelle P kuten kuvassa
 - varmista jatkojohdon kiinnitys vetämällä se tiukalle
- **Käynnistys/pysäytys** ⑬
 - kytke työkalu päälle painamalla ensin turvakytintä Q ja vetämällä sitten käyttökytkintä R
 - sammuta työkalusta vapauttamalla kytkimestä R

! älä pysäytä sahaa sahauksen jälkeen etummaisella käsisuojuksella S ② (= ketjujarru)
- **Ketjujarru** ⑭

Ketjujarru on suojaamekanismi, joka laukeaa etummaisen käsisuojuksen S kautta, sahan takapotkusta -> teräketju pysähtyy lyhyessä ajassa

Suorita silloin tällöin toimintatesti:

 - työnnä etukäsisuojus S eteenpäin ja käynnistä ketjusaha lyhyesti -> ketju ei saa liikkua
 - vapauta taas ketjujarru päästämällä kytkin R vapaaksi ja vetämällä etukäsisuojus S taaksepäin
- **Työkalun käyttö** ⑮
 - pidä aina ketjusahaa kaksin kärsin (vasen käsi etukahvassa T ja oikea käsi takakahvassa U); älä koskaan sahaa yhdellä kädellä ⑮a
 - vie aina sähköjohto taaksepäin ja pidä se teräketjun ja sahatavaran alueen ulkopuolella; aseta se niin, ettei se voi jäädä kiinni oksiin ja oksanhaaroihin

! ketjun tulee liikkua täydellä nopeudella, ennen kuin se koskettaa puuta

 - käytä **metalli**piikkiä V kiinnittämään saha puuhun ⑮a
 - käytä sahauskessa piikkiä vipuna (*) ⑮a
 - siirrä välillä piikkiä syvemmälle, kun sahaat paksuja runkoja tai oksia; vedä tällöin irti ketjusaha puusta, jotta piikkiä irtoaa ja aseta se uudelleen syvemmälle; älä poista sahaa sahausurasta tämän tehdessäsi
 - älä paina teräketjua voimakkaasti sahaamisen aikana, vaan anna sahan tehdä työ, luomalla piikkiä V käyttämällä kevyt vipupaine
 - käytä ketjusahaa vain voidessasi seistä tukevasti
 - pidä sahaa oman kehon oikealla puolella ⑮b
 - älä koskaan käytä ketjusahaa suorilla käsivarsilla; älä yritä sahata vaikeasti päästäviä kohteita, tai tikapuilla seisten ⑮c
 - älä koskaan sahaa yli olkorakenteiden ⑮d
 - parhaan sahaustuloksen saavutat, kun ketjun nopeus ei alene ylikuormituksen takia

! ole varovainen sahaamisen lopussa; heti sahan vapauduttua sahauskasta, muuttuu sen painovoima odottamatta (syntyy vaarallinen säärille ja jaloille)

! poista aina saha sahausurasta liikkuvalla teräketjulla
- **Runkojen sahaus**
 - tue runko sitä niin, että sahausura ei sulkeudu puristaen teräketjua
 - järjestä lyhyet puokappaleet ennen sahausta ja kiinnitä ne
 - vältä kosketusta kiiviin ja nauloihiin, koska ne saattavat sinkoutua ilmaan, vahingoittaa teräketjua tai aiheuttaa vakavia loukkaantumisia käyttäjälle tai ympäristössä oleville ihmisille

! älä kosketa lanka-aitaa tai maata käynnissä olevalla sahalla

 - pituussahaukset on tehtävä erityistä varovaisuutta noudattaen, koska piikkiä V ② ei voida käyttää; kuljeta sahaa pienessä kulmassa, välttääksesi takaiskua
 - sahattaessa jännityksessä olevia puita, oksia tai runkoja on olemassa suurempi loukkaantumisriski; tällöin on oltava äärimmäisen varovainen (**ainoastaan koulutettujen ammattihenkilöiden tulisi suorittaa tällaisia töitä**)
- **Puunrunгон pätkiminen** (kaadetun puunrungon katkaiseminen kappaleisiin)
 - mahdollisuuksien mukaan tulisi runkoa tukea altapäin oksilla, palkeilla tai kiiloilla
 - varmista tukeva asento ja kehon painon jakautuminen tasaisesti kummallekin jalalle

- jos puunrunko koko pituudeltaan on tasaisesti tuettu, kuvan osoittamalla tavalla, sahataan ylhäältäpäin 16a
- jos puunrunko, kuvan osoittamalla tavalla, on tuettu toisesta päästä, sahataan ensin 1/3 rungon läpimitasta alapuolelta ja sitten loput ylhäältäpäin alasaahuksen korkeudella 16b
- jos puunrunko, kuvan osoittamalla tavalla, on tuettu kummastakin päästä, sahataan ensin 1/3 rungon läpimitasta yläpuolelta ja sitten loput 2/3 alapuolelta yläsahausten korkeudella 16c
- jos saahan rinteessä, tulee aina seistä puunrunгон yläpuolella
- jotta sahan hallinta säilyisi läpisahaushetkessä, tulee sahausten lopussa keventää syöttöpainetta, pitääen kuitenkin tiukasti kiinni sahan kahvoista
- ! **varmista, ettei teräketju kosketa maata**
- odota teräketjun pysähtymistä sahauksen jälkeen, ennen kuin poistat sen sahauskohdasta
- sammuta aina ketjusahan moottori, ennen kuin siiryt puusta toiseen
- Puun kaato 17
- ! **!ketjusahalla saa ainoastaan kaataa puita, joiden läpimita on pienempi kuin sahan laipan pituus**
- ! **varmista työalue; tarkista, että puun kaatoalueella ei ole ihmisiä tai eläimiä**
- ! **älä koskaan yritä irrottaa puristukseen jäänyttä sahaa moottorin käydessä; käytä puukiiloja teräketjun vapauttamiseksi**
- ! **käytä aina kypärää suojaamaan putoavilta oksilta**

ENNEN KAATOA:

- jos kaksi tai useampi henkilö samanaikaisesti sahaa ja kaataa, tulee etäisyys kaatavien ja leikkaavien henkilöiden välissä olla vähintään kaksi kertaa kaadettavan puun korkeuden verran
- puunkaadossa on otettava huomioon, ettei aiheuta vaaraa muille henkilöille, ettei osuta syöttöjohtoihin eikä aiheuteta aineellista vahinkoa (jos puu joutuu kosketukseen sähkölinjan kanssa, on välittömästi ilmoitettava siitä paikalliselle sähkölaitokselle)
- sahattaessa rinteessä tulee ketjusahan käyttäjän sijaita maastossa kaadettavan puun yläpuolella, koska puu kaadettuaan todennäköisesti pyörii tai liukuu rinnettä alaspäin
- ennen kaatamista on suunniteltava pakoväylä ja tarvittaessa raivata sellainen (pakoväylän tulisi kulkea vinosti taaksepäin odotetusta kaatosuunnasta) 17a
- ennen kaatamista on otettava huomioon rungon luonnollinen kaltevuus suurempien oksien asento ja tuulen suunta, jotta puun kaatosuunta voidaan määrittää
- lika, kivet, irtonainen kuori, naulat, sinkilät ja langat on poistettava puusta

KAATOMENETELMÄ:

- sahaa suorassa kulmassa kaatosuuntaan nähden lovi (1 – 2), jonka syvyys on 1/3 puun läpimitasta kuvan osoittamalla tavalla 17b
- ensin tehdään alempi vaakasuora sahaus (täten vältytään teräketjun tai laipan puristukseen joutumiselta sahattaessa loven toinen reuna)
- kaatosahaus (3) tehdään vähintään 50 mm vaakasuoran sahausloven yläpuolelle (kaatosahaus

tehdään samansuuntaisena kaatoloven vaakasuoran pinnan kanssa) 17b

- kaatosahaus tehdään vain niin syväälle, että puuhun vielä jää uuma (kaatoareuna), joka toimii saranana (uuma estää puun kiertymisen ja kaatumisen väärrään suuntaan; älä sahaa uumaa pois)
- kun kaatosahaus lähenee kaatolovea, tulisi puun ruveta kaatumaan
- jos näyttää siltä, että puu mahdollisesti ei kaadu haluttuun suuntaan tai kallistu taaksepäin ja saattaa teräketjun puristukseen, tulee kaatosahaus keskeyttää ja käyttää puu-, muovi- tai alumiinihiilaa sahausten avaamiseksi ja puun kaatosuunnan kääntämiseksi haluttuun suuntaan 17c
- kun puu aloittaa kaatumisen, ketjusaha poistetaan kaatosahauksesta, pysäytetään, asetetaan pois ja siirrytään pois vaaravyöhykkeeltä suunniteltua pakoväylää pitkin (varo putoavia oksia, äläkä kompastu)
- Oksitus 18
- Tällä tarkoitetaan oksien katkaisu kaadetusta puusta
- oksittaessa suurempia alaspäin suunnattuja oksia, jotka tukevat runkoa, jätetään ne toistaiseksi paikoilleen
- katkaise pienemmät oksat yhdellä sahausella, kuvan osoittamalla tavalla
- oksat, jotka ovat jännityksessä, tulee sahata alhaalta ylöspäin, sahan puristukseen jäämisen estämiseksi

HOITO / HUOLTO

- Tätä työkalua ei ole tarkoitettu ammattikäyttöön
- **Irrota aina pistoke virtalähteestä ennen puhdistusta ja/tai huoltoa**
- Pidä työkalu ja johto puhtaina (varmista erityisesti ilma-aukkojen puhtaus W 2)
- puhdistu ketjusahan muovikotelo ulkoa pehmeällä harjalla ja puhtaalla rievulla (vettä, liuotinta tai kiillotusainetta ei saa käyttää)
- pura suojus, laippa ja ketju ja puhdistu ne harjan avulla 1 – 3 tunnin käytön jälkeen
- poista harjalla ja puhtaalla rievulla kaikki lika suojuksen alta, ketjupyörästä ja terälevyn kiinnityspinoista
- puhdistu öljysuutin puhtaalla rievulla
- Tarkista säännöllisesti sahan silmä määräinen kunto, kiinnittäen huomiota löysään, irronneeseen tai vaurioituneeseen teräketjuun, huonoon kiinnitykseen ja kuluneisiin tai vioittuneisiin rakeneisiin
- Tarpeelliset korjaukset tai huoltotyöt on tehtävä ennen ketjusahan käyttämistä
- Automaattinen ketjunvoitelu voidaan tarkistaa käynnistämällä saha ja pitämällä sen kärki maassa olevan pahvin tai paperin suunnassa
- ! **älä kosketa maata teräketjulla** (pidä 20 cm turvaetäisyyttä)
- jos paperiin tulee kasvava öljyjälki, öljyautomaattikkaa toimii moitteettomasti
- jos täydestä öljysäiliöstä huolimatta ei öljyjälkeä näy, tulee lukea "VIANMÄÄRITYS" tai ota yhteyttä jälleenmyyjään
- Jos sähkötyökalussa, huolellisesta valmistuksesta ja koestusmenettelystä huolimatta esiintyy vikaa, tulee korjaus antaa SKIL sopimushuollon tehtäväksi
- toimita työkalu sitä osiin **purkamatta** lähimpään SKIL-huoltoon (osoitteet ja työkalun huoltokaava ovat

tarjolla web-osoitteessa www.skil.com) ostotodiste mukaan liitettyinä

! tyhjennä ehdottomasti öljysäiliö, ennen ketjusahan lähettämistä

- Säilytys ⑩
 - jos ketjusaha tullaan varastoimaan pidemmän aikaa, tulee teräketju ja terälevy puhdistaa
 - jos saha säilytetään, on öljysäiliö tyhjennettävä kokonaan
 - käytä ketjunsuojusta X säilyttäessäsi työkalua
 - kiinnitä säilytyskisko Y tukevasti seinälle 4 ruuvilla (**eivät mukana**) vaakasuoraan asentoon
 - käytä säilytyskiskoa Y ja säilytyskoukulla Z kuten kuvassa
 - varo öljyvuotoja säilytyskoukkaa käyttäessäsi Z
 - säilytä työkalu **sisätiloissa** kuivassa ja lukitussa paikassa lasten ulottumattomissa

VIANMÄÄRITYS

- Seuraavassa luetellaan ongelmien oireita, mahdollisia syitä ja korjaustoimia (jos ongelma ei selviä ja korjaannu näiden avulla, ota yhteyttä jälleenmyyjään tai huoltoliikkeeseen)

! sammuta työkalu ja irrota pistoke pistorasiasta ennen ongelman tutkimista

- ★ Työkalu ei toimi
 - takaiskujarru lauennut -> työnnä käsisuojus S ② takaisin asentoon ⑬a
 - ei tulovirtaa -> tarkista virtalähde (virtajohto, katkaisimet, sulakkeet)
 - pistoke ei kytketty -> kytke pistoke
 - jatkajohto viallinen -> vaihda jatkajohto
- ★ Työkalu toimii katkonaisesti
 - virtakatkaisin viallinen -> ota yhteyttä jälleenmyyjään/huoltoliikkeeseen
 - sisäiset johdot viallisia -> ota yhteyttä jälleenmyyjään/huoltoliikkeeseen
 - jatkajohto viallinen -> vaihda jatkajohto
- ★ Teräketju on kuiva
 - ei öljyä öljysäiliössä -> lisää öljyä
 - öljysäiliön kannessa sijaitseva tuuletusaukko tukossa -> puhdista öljysäiliön kansi
 - öljyn virtauskanava tukossa -> avaa öljyn virtauskanava
- ★ Teräketju ei pysähdy
 - ketjujarru on viallinen -> ota yhteyttä jälleenmyyjään/huoltoliikkeeseen
- ★ Ketju/laipan ohjainkisko kuuma
 - ei öljyä öljysäiliössä -> lisää öljyä
 - öljysäiliön kannessa sijaitseva tuuletusaukko tukossa -> puhdista öljysäiliön kansi
 - öljyn virtauskanava tukossa -> avaa öljyn virtauskanava
 - ketju on liian kireä -> aseta ketjun kireys
 - ketju tylsä -> teroita ketju tai vaihda uuteen
- ★ Työkalu tarvitsee erikoisesti
 - ketju liian löysä -> aseta ketjun kireys
 - ketju tylsä -> teroita ketju tai vaihda uuteen
 - ketju kulunut -> vaihda ketju
 - ketjun hampaat osoittavat vääriin suuntaan -> asenna ketju uudelleen oikeaan suuntaan

YMPÄRISTÖNSUOJELU

- **Älä hävitä sähkötyökalua, tarvikkeita tai pakkausta tavallisen kotitalousjätteen mukana** (koskee vain EU-maita)
 - vanhoja sähkö- ja elektroniikkalaitteita koskevan EU-direktiivin 2012/19/ETY ja sen maakohtaisten sovellusten mukaisesti käytetyt sähkötyökalut on toimitettava ongelmajätteen keräyspisteeseen ja ohjattava ympäristöystävälliseen kierrätykseen
 - symboli ⑧ muistuttaa tästä, kun käytöstä poisto tulee ajankohtaiseksi

MELU / TÄRINÄ

- Mitattuna EN 60745 mukaan työkalun melutaso on 86 dB(A) ja yleensä työkalun äänen voimakkuus on 105 dB(A) (keskihajonta: 3 dB), ja tärinän voimakkuus 4,7 m/s² (kolmen suunnan vektorisumma; epävarmuus K = 1,5 m/s²)
- Tärinäasteilytaso on mitattu standardin EN 60745 mukaisen standarditestin mukaisesti; sitä voidaan käyttää verrattaessa yhtä laitetta toiseen sekä alustavana tärinälle altistumisen arviona käytettäessä laitetta manituissa käyttötarkoituksissa
 - laitteen käyttö eri käyttötarkoituksiin tai erilaisten tai huonosti ylläpidettyjen lisälaitteiden kanssa voi **lisätä** merkittävästi altistumistasoa
 - laitteen ollessa sammuksissa tai kun se on käynnissä, mutta sillä ei tehdä työtä, altistumistaso voi olla huomattavasti **pienempi**
- ! **suojaudu tärinän vaikutuksilta ylläpitämällä laite ja sen lisävarusteet, pitämällä kädet lämpiminä ja järjestämällä työmenetelmät**

E

Sierra de cadena

0780

INTRODUCCIÓN

- La herramienta eléctrica ha sido diseñada para serrar madera como, p.ej., vigas de madera, tablas, ramas, troncos, etc., y para talar árboles; puede emplearse para realizar cortes en sentido de la fibra y transversal a la misma
- Esta herramienta no está concebida para uso profesional
- Compruebe que el paquete contiene todas las piezas según se ilustra en la figura ②
- Cuando faltan piezas o se dañan, póngase en contacto con su distribuidor
- **Lea este manual de instrucciones cuidadosamente antes de utilizarlo y guárdelo para consultas futuras** ③
- **Preste especialmente atención a las instrucciones y advertencias de seguridad; en caso contrario pueden ocurrir graves lesiones**

DATOS TÉCNICOS ①

ELEMENTOS DE LA HERRAMIENTA ②

- A Cubierta
- B Mando de bloqueo
- C Cadena de sierra
- D Espada
- E Símbolo indicador del sentido de marcha y corte
- F Rueda de cadena
- G Perno de sujeción
- H Nervio-guías de la espada
- J Pasador tensor de cadena
- K Botón tensor de cadena
- L Boquilla de aceite
- M Tapón del depósito de aceite
- N Marca mínima
- P Limitación de cable
- Q Interruptor de seguridad
- R Interruptor de gatillo
- S Activador del freno de cadena (protección para las manos)
- T Empuñadura delantera
- U Empuñadura posterior
- V Tope de garras metálico
- W Ranuras de ventilación
- X Protección de la cadena
- Y Carril de almacenamiento (tornillos no suministrados)
- Z Gancho de almacenamiento

SEGURIDAD

ADVERTENCIAS DE PELIGRO GENERALES PARA HERRAMIENTAS ELÉCTRICAS

⚠ ADVERTENCIA Lea íntegramente las advertencias de peligro, las instrucciones, las ilustraciones y las especificaciones entregadas con esta herramienta eléctrica. En caso de no atenerse a las instrucciones siguientes, ello puede ocasionar una descarga eléctrica, un incendio y/o una lesión grave. **Guardar todas las advertencias de peligro e instrucciones para futuras consultas.** El término "herramienta eléctrica" empleado en las siguientes advertencias de peligro se refiere a herramientas eléctricas de conexión a la red (con cable de red) y a herramientas eléctricas accionadas por acumulador (o sea, sin cable de red).

1) SEGURIDAD DEL PUESTO DE TRABAJO

- a) **Mantenga limpia y bien iluminada su área de trabajo.** El desorden o una iluminación deficiente en las áreas de trabajo pueden provocar accidentes.
- b) **No utilice la herramienta eléctrica en un entorno con peligro de explosión, en el que se encuentren combustibles líquidos, gases o material en polvo.** Las herramientas eléctricas producen chispas que pueden llegar a inflamar los materiales en polvo o vapores.
- c) **Mantenga alejados a los niños y otras personas de su área de trabajo al emplear la herramienta eléctrica.** Una distracción le puede hacer perder el control sobre la herramienta.

2) SEGURIDAD ELÉCTRICA

- a) **El enchufe de la herramienta eléctrica debe corresponder a la toma de corriente utilizada. No es**

admisibles modificar el enchufe en forma alguna. No emplear adaptadores en herramientas eléctricas dotadas con una toma de tierra. Los enchufes sin modificar adecuados a las respectivas tomas de corriente reducen el riesgo de una descarga eléctrica.

- b) **Evite que su cuerpo toque partes conectadas a tierra como tuberías, radiadores, cocinas y refrigeradores.** El riesgo a quedar expuesto a una descarga eléctrica es mayor si su cuerpo tiene contacto con tomas de tierra.
- c) **No exponga las herramientas eléctricas a la lluvia o a condiciones de humedad.** Existe el peligro de recibir una descarga eléctrica si penetran líquidos en la herramienta eléctrica.
- d) **No utilice el cable de red para transportar o colgar la herramienta eléctrica, ni tire de él para sacar el enchufe de la toma de corriente. Mantenga el cable de red alejado del calor, aceite, esquinas cortantes o piezas móviles.** Los cables de red dañados o enredados pueden provocar una descarga eléctrica.
- e) **Al trabajar con la herramienta eléctrica en la intemperie utilice solamente cables de prolongación homologados para su uso en exteriores.** La utilización de un cable de prolongación adecuado para su uso en exteriores reduce el riesgo de una descarga eléctrica.
- f) **Si el funcionamiento de una herramienta eléctrica en un lugar húmedo fuese inevitable, utilice un cortacircuito de fuga a tierra.** El uso de un cortacircuito de fuga a tierra reduce el riesgo de descarga eléctrica.

3) SEGURIDAD DE PERSONAS

- a) **Esté atento y emplee la herramienta eléctrica con prudencia. No utilice la herramienta eléctrica si estuviese cansado, ni bajo los efectos de alcohol, drogas o medicamentos.** El no estar atento durante el uso de una herramienta eléctrica puede provocarle serias lesiones.
- b) **Utilice un equipo de protección personal y en todo caso unas gafas de protección.** El riesgo a lesionarse se reduce considerablemente si, dependiendo del tipo y la aplicación de la herramienta eléctrica empleada, se utiliza un equipo de protección adecuado como una mascarilla antipolvo, zapatos de seguridad con suela antideslizante, casco, o protectores auditivos.
- c) **Evite una puesta en marcha fortuita. Asegurarse de que la herramienta eléctrica esté desconectada antes de conectarla a la toma de corriente y/o al montar el acumulador, al recogerla, y al transportarla.** Si transporta la herramienta eléctrica sujetándola por el interruptor de conexión/desconexión, o si introduce el enchufe en la toma de corriente con la herramienta eléctrica conectada, ello puede dar lugar a un accidente.
- d) **Retire las herramientas de ajuste o llaves fijas antes de conectar la herramienta eléctrica.** Una herramienta o llave colocada en una pieza rotativa puede producir lesiones graves al accionar la herramienta eléctrica.
- e) **Sea precavido. Trabaje sobre una base firme y mantenga el equilibrio en todo momento.** Ello le permitirá controlar mejor la herramienta eléctrica en caso de presentarse una situación inesperada.

f) **Lleve puesta una vestimenta de trabajo adecuada. No utilice vestimenta amplia ni joyas. Mantenga su pelo y vestimenta alejados de las piezas móviles.** La vestimenta suelta, las joyas y el pelo largo se pueden enganchar con las piezas en movimiento.

g) **Siempre que sea posible utilizar equipos de aspiración o captación de polvo, asegúrese que éstos estén montados y que sean utilizados correctamente.** El empleo de estos equipos reduce los riesgos derivados del polvo.

h) **No permita que la familiaridad ganada por el uso frecuente de la herramienta eléctrica lo deje creerse seguro e ignorar las normas de seguridad.** Una acción negligente puede causar lesiones graves en una fracción de segundo.

4) CUIDADO Y UTILIZACIÓN DE HERRAMIENTAS ELÉCTRICAS

a) **No sobrecargue la herramienta eléctrica. Use la herramienta eléctrica prevista para el trabajo a realizar.** Con la herramienta eléctrica adecuada podrá trabajar mejor y con mayor seguridad dentro del margen de potencia indicado.

b) **No utilice herramientas eléctricas con un interruptor defectuoso.** Las herramientas eléctricas que no se puedan conectar o desconectar son peligrosas y deben repararse.

c) **Saque el enchufe de la red y/o retire el acumulador desmontable de la herramienta eléctrica, antes de realizar un ajuste, cambiar de accesorio o al guardar la herramienta eléctrica.** Esta medida preventiva reduce el riesgo de conectar accidentalmente la herramienta eléctrica.

d) **Guarde las herramientas eléctricas fuera del alcance de los niños y de las personas que no estén familiarizadas con su uso.** Las herramientas eléctricas utilizadas por personas inexpertas son peligrosas.

e) **Cuide la herramienta eléctrica y los accesorios con esmero. Controle si funcionan correctamente, sin atascarse, las partes móviles de la herramienta eléctrica, y si existen partes rotas o deterioradas que pudieran afectar al funcionamiento de la herramienta eléctrica. Si la herramienta eléctrica estuviese defectuosa haga repararla antes de volver a utilizarla.** Muchos de los accidentes se deben a herramientas eléctricas con un mantenimiento deficiente.

f) **Mantenga los útiles limpios y afilados.** Los útiles mantenidos correctamente se dejan guiar y controlar mejor.

g) **Utilice herramientas eléctricas, accesorios, útiles, etc. de acuerdo con estas instrucciones, teniendo en cuenta las condiciones de trabajo y la tarea a realizar.** El uso de herramientas eléctricas para trabajos diferentes de aquellos para los que han sido concebidas puede resultar peligroso.

h) **Mantenga las empuñaduras y las superficies de las empuñaduras secas, limpias y libres de aceite y grasa.** Las empuñaduras y las superficies de las empuñaduras resbaladizas no permiten un manejo y control seguro de la herramienta eléctrica en situaciones imprevistas.

5) SERVICIO

a) **Únicamente haga reparar su herramienta eléctrica por un profesional, empleando exclusivamente piezas de repuesto originales.** Solamente así se mantiene la seguridad de la herramienta eléctrica.

ADVERTENCIAS DE PELIGRO PARA SIERRAS DE CADENA

- **No deberán utilizar la sierra de cadena los niños y menores de edad, a excepción de aquellos mayores de 16 años en periodo de formación que lo hagan bajo la custodia de un adulto. Tampoco la deberán usar aquellas personas que no estén suficientemente familiarizadas con el manejo de la sierra de cadena.** Mantener siempre a mano las instrucciones de uso. Las personas que presenten síntomas de fatiga o una condición física insuficiente no deberán manejar la sierra de cadena.
- **Mantenga alejadas todas las partes del cuerpo de la cadena de sierra en funcionamiento. Antes de poner en marcha la sierra cerciéndose primero de que la cadena de sierra no toque en ningún lado.** Un momento de distracción al trabajar con la sierra de cadena puede causar que la cadena de sierra se enganche con su vestimenta o alguna parte del cuerpo.
- **Sujete la sierra de cadena agarrando la empuñadura posterior con la mano derecha y la empuñadura anterior con la mano izquierda.** La sujeción de la sierra de cadena en una posición de trabajo diferente, aumenta el riesgo de accidente y, por lo tanto, no debe aplicarse.
- **Sujete la herramienta eléctrica por las empuñaduras aisladas, ya que la cadena de sierra puede llegar a tocar el propio cable de red.** El contacto de la cadena de sierra con conductores bajo tensión puede hacer que las partes metálicas de la herramienta eléctrica le provoquen una descarga eléctrica.
- **Colóquese unas gafas de protección y unos protectores auditivos. Se recomienda emplear un equipo de protección adicional para la cabeza, manos, piernas y pies.** Un equipo de protección adecuado reduce el riesgo de accidente al salir violentamente lanzadas las virutas o al tocar fortuitamente la cadena de sierra.
- **No trabaje con la sierra de cadena estando subido a un árbol.** La utilización de la sierra de cadena sobre un árbol puede provocar un accidente.
- **Siempre preste atención a trabajar manteniendo una postura estable, y solamente use la sierra de cadena si se encuentra sobre un firme consistente, seguro, y plano.** Al utilizar una escalera en firmes resbaladizos o inestables puede llegar a perder el equilibrio, y el control sobre la sierra de cadena.
- **Esté prevenido al cortar una rama que se encuentre bajo tensión, ya que podría retroceder elásticamente.** A medida que va cortando la rama puede que la tensión a la que está sometida haga que ésta se desgarré bruscamente y golpee al usuario o/y que le haga perder el control sobre la sierra de cadena.
- **Proceda con especial cautela al cortar matorrales y árboles jóvenes.** El material fino puede engancharse

con la cadena de sierra y golpearle o hacerle perder el equilibrio.

- **Transporte la sierra de cadena estando desconectada, sujetándola por la empuñadura delantera, y con la cadena de sierra apartada de su cuerpo. Al transportar y guardar la sierra de cadena montar siempre la funda protectora.** El manejo con precaución de la sierra de cadena reduce el riesgo de un contacto accidental con la cadena de sierra en funcionamiento.
- **Aténgase a las instrucciones de lubricación, tensado de la cadena, y cambio de los accesorios.** Una cadena incorrectamente tensada o insuficientemente lubricada puede romperse, o ser más propensa al rechazo.
- **Mantenga las empuñaduras secas, limpias y libres de aceite o grasa.** Las empuñaduras manchadas de aceite o grasa son resbaladizas y pueden hacerle perder el control sobre la herramienta.
- **Únicamente serrar madera. Solamente emplear la sierra de cadena para aquellos trabajos para los que fue concebida (ejemplo: no utilice la sierra de cadena para serrar plástico, ladrillos, o materiales de construcción si éstos no son de madera).** La utilización de la sierra de cadena para trabajos para los que no ha sido concebida puede conducir a situaciones de peligro.

CAUSAS Y PREVENCIÓN CONTRA EL RECHAZO DE LA SIERRA

- El rechazo puede producirse si la punta de la espada alcanza a tocar un objeto, o si la ranura de corte se estrecha al ceder la madera que se está cortando, haciendo que se atasque la cadena de sierra
- Si la punta de la espada alcanza a tocar un objeto, ello puede provocar una fuerza de reacción inesperada hacia atrás, haciendo que la espada sea impulsada hacia arriba en dirección al usuario
- Al atascarse la cadena de sierra en el borde superior de la espada ello puede provocar que la espada se proyectada bruscamente en dirección al usuario
- Cada una de las reacciones descritas puede hacerle perder el control sobre la sierra y causarle un accidente grave (no trabaje confiando exclusivamente en los dispositivos de seguridad que incorpora la sierra de cadena; como usuario de una sierra de cadena deberá tomar diversas medidas preventivas para poder trabajar sin accidentarse ni lesionarse)
- El rechazo es ocasionado por la aplicación o manejo incorrecto de la herramienta eléctrica; es posible evitarlo ateniéndose a las medidas preventivas que a continuación se detallan:
 - **sujete la sierra con ambas manos y abarcando las empuñaduras de la sierra de cadena con el pulgar y los dedos; coloque su cuerpo y brazos en una postura que le permita oponerse a las fuerzas de rechazo** (tomando unas medidas oportunas, el usuario es capaz de controlar las fuerzas de rechazo; jamás suelte la sierra de cadena)
 - **evite posturas anormales y no sierre por encima de la altura del hombro** (de esta manera se evita el contacto fortuito con la punta de la espada y además

se alcanza un mejor control de la sierra de cadena al presentarse unas situaciones inesperadas)

- **siempre utilice las espadas y cadenas de sierra de repuesto que el fabricante prescribe** (las espadas y cadenas de sierra incorrectas pueden provocar la rotura de la cadena o un rechazo)
- **respete las instrucciones del fabricante para el afilado y mantenimiento de la cadena de sierra** (los limitadores de profundidad demasiado bajos aumentan el riesgo de que se origine un rechazo)

SEGURIDAD DE PERSONAS

- Se recomienda que antes de la primera puesta en marcha, el usuario sea instruido prácticamente en el uso de la sierra de cadena y del equipo de protección por un profesional experto; es aconsejable comenzar practicando la forma de serrar troncos empleando un caballete o bastidor inferior
- **No tocar la cadena en funcionamiento**
- **No trabajar nunca con la sierra de cadena en la proximidad de personas, niños o animales**
- **No trabajar nunca con la sierra de cadena después de haber consumido alcohol, drogas o narcóticos**
- Asegúrese de que los niños no jueguen con la herramienta

SEGURIDAD ELÉCTRICA

- Compruebe siempre que la tensión de alimentación es la misma que la indicada en la placa de características de la herramienta
- Conecte la herramienta mediante un interruptor (FI) a una corriente de disparo de 30 mA como máximo
- Utilice cables de extensión seguros y completamente desenrollados con una capacidad de 16 amperios
- Utilice únicamente un cable de extensión adecuado para su uso en el exterior y equipado con toma de acoplamiento y enchufe herméticos
- Use sólo cables de prolongación con una longitud máxima de 20 metros (1,5 mm²) o 50 metros (2,5 mm²)
- Apague la herramienta y desconecte el enchufe de la fuente de alimentación siempre que el cable de dicha fuente o el cable de alimentación sufran un corte, se dañen o se enreden (**no toque el cable antes de desconectar el enchufe**)
- Proteja el cable (de extensión) del calor, el aceite y los bordes afilados
- No utilice el cable de red para transportar o colgar la herramienta, ni tire de él para sacar el enchufe de la toma de corriente
- Inspeccione el cable periódicamente y, si estuviera dañado, hágalo cambiar por una persona calificada
- Inspeccione periódicamente el cable de extensión y sustitúyalo si está deteriorado (**los cables de extensión inadecuados pueden ser peligrosos**)
- No utilice la herramienta si el interruptor no la enciende ni apaga; la reparación de un interruptor dañado siempre debe ser realizada por una persona cualificada

EXPLICACIÓN DE LOS SÍMBOLOS DE LA HERRAMIENTA

- ③ Lea el manual de instrucciones antes de utilizarla
- ④ Apague la herramienta y desconecte el enchufe de la fuente de alimentación siempre que el cable de dicha fuente o el cable de alimentación sufran un corte, se

dañen o se enreden (**no toque el cable antes de desconectar el enchufe**)

- ⑤ No exponga la herramienta a la lluvia
- ⑥ Utilice gafas de protección y protección para los oídos
- ⑦ Doble aislamiento (no requiere cable de tierra)
- ⑧ No deseche la herramienta junta con los residuos domésticos

USO

• Montaje ⑨

! solamente después de haber montado íntegramente la sierra de cadena, conectar ésta a la red

! al manipular en la cadena de sierra deben usarse siempre guantes de protección

- depositar la sierra de cadena sobre una superficie plana
- retire la cubierta A girando el botón de apriete B hacia la izquierda
- insertar la cadena de sierra C en la ranura de la espada D

! observar en ello el sentido de marcha correcto; comparar la flecha de la cadena con el símbolo de sentido de marcha E

- colocar la cadena en torno a la rueda de cadena F y montar la espada D de manera que el perno de sujeción G y ambos nervios-guía de la espada H queden alojados en el agujero rasgado de la espada D, observando en ello que el perno tensor de cadena J penetre en el respectivo orificio de la espada D
- si fuese preciso, girar levemente el botón tensor de la cadena K para poder alojar el pasador tensor de cadena J en el orificio de la espada D
- observar que todas las partes estén correctamente colocadas y mantener en esa posición la espada con la cadena
- solamente girar el pasador tensor de cadena K lo suficiente para conseguir que la cadena de sierra quede levemente tensada
- monte la cubierta A como se indica en la ilustración
- ajuste el botón de apriete B sobre el perno de sujeción G girándolo hacia la derecha

• Tensado de la cadena de sierra ⑩

- depositar la sierra de cadena sobre una superficie plana
- controlar que los eslabones de la cadena vayan correctamente alojados en la ranura-guía de la espada D

- 1) afloje el botón de apriete B hasta que simplemente sujete la espada en su sitio (**no lo quite**)
- 2) levante un poco la espada y manténgala en esa posición
- 3) gire el botón tensor de cadena K hacia arriba hasta que los eslabones inferiores de la cadena suban y JUSTO toquen por debajo la espada D
- 4) ajuste el botón de apriete B girándolo hacia la derecha
- 5) deje suelta la espada
- 6) la tensión de la cadena de sierra es correcta si al tirar de ella en el centro se separa aprox. 4 mm

! la tensión de la cadena debe comprobarse antes de iniciar el trabajo, después de haber efectuado

los primeros cortes, y durante el trabajo (cada 10 minutos)

- especialmente al trabajar con cadenas de sierra nuevas, es normal que al comienzo se destensen más rápidamente
- la vida útil de una cadena de sierra se prolonga considerablemente si se lubrica y tensa correctamente
- no tensar la cadena de sierra si estuviese muy caliente, ya que se contrae al enfriarse, y quedaría demasiado tensa sobre la espada

• Lubricación ⑪

La vida útil y el rendimiento de corte de la cadena dependen de que su lubricación sea óptima; por ello, la cadena de sierra es lubricada automáticamente por la boquilla de aceite L ② durante su funcionamiento

! la sierra de cadena se suministra con el depósito de aceite vacío; por ello, es imprescindible llenarlo con aceite antes de utilizarla por primera vez

! si se trabaja con la sierra de cadena sin tener aceite en el depósito, o con un nivel inferior al mínimo, se daña la sierra de cadena

- depositar la sierra de cadena sobre una base adecuada de manera que el tapón del depósito de aceite M quede arriba
 - abrir el tapón y llenar el depósito de aceite con aceite para cadenas (no suministrado)
 - prestar atención a que no penetre suciedad en el depósito de aceite
 - enroscar el tapón del depósito de aceite
- ! revise el nivel de aceite antes de empezar y periódicamente durante la operación; llene de aceite cuando el nivel esté por debajo del indicador N**
- trabajando normalmente, un depósito lleno alcanza aprox. 15 minutos
 - jamás deberá emplearse aceite reciclado o aceite usado

• Limitación de cable ⑫

- enganche el bucle del cable de extensión sobre la limitación P según figura en la ilustración
- tire apretando para fijar el cable de extensión

• Encendido/apagado ⑬

- encienda la herramienta accionando el interruptor de seguridad Q y luego el interruptor de gatillo R
- desactive la herramienta soltando el gatillo R

! al terminar de aserrar no detener la sierra de cadena accionando la protección anterior para las manos S (= freno de cadena)

• Freno de cadena ⑭

El freno de la cadena es un dispositivo de protección activado por la protección anterior para las manos S en caso de que la herramienta sea rechazada bruscamente al trabajar -> la cadena se detiene poco después
Realizar de vez en cuando una prueba funcional:

- empujar hacia el frente la protección anterior para las manos S y accionar brevemente el interruptor de la sierra de cadena -> la cadena no deberá ponerse en marcha
- para desactivar el freno, soltar el interruptor de gatillo R y regresar hacia atrás la protección anterior para las manos S

- Utilización de la herramienta 15
 - siempre sujete firmemente la sierra de cadena con ambas manos (agarrando la empuñadura delantera con la mano izquierda y la empuñadura posterior con la mano derecha); jamás sierre con una sola mano 15a
 - siempre mantenga el cable de red detrás de la herramienta cuidando que quede fuera del área de la cadena de sierra y del material a cortar, y evite que pueda enredarse con las ramas
 - ! **la cadena debe marchar a toda velocidad antes de aplicarla contra la madera**
 - presionar el tope de garras **metálico V** contra la madera para sujetar la sierra de cadena 15a
 - al serrar utilice el tope de garras como punto de giro (*) para hacer palanca 15a
 - al serrar ramas o troncos gruesos, una vez alcanzada una profundidad de corte suficiente, volver a aplicar el tope de garras en un punto más bajo; para ello debe echarse hacia atrás la sierra de cadena con el fin de separar el tope de garras y presionarlo nuevamente contra la madera en un punto más bajo - cuidar en ello que la sierra no llegue a salirse de la ranura de corte
 - al serrar sin ejercer fuerza sobre cadena de sierra; deje que ésta corte el material efectuando un movimiento de palanca respecto al tope de garras V
 - trabajar solamente sobre una base firme con la sierra de cadena
 - sujetar la sierra de cadena manteniéndola ligeramente a la derecha de su propio cuerpo 15b
 - jamás trabaje con la sierra de cadena con los brazos extendidos; no intente aserrar puntos difíciles de alcanzar, ni tampoco subido en una escalera 15c
 - nunca sierre por encima de sus hombros 15d
 - los mejores resultados al aserrar se obtienen solicitando la herramienta de manera apenas se reduzca la velocidad de la cadena
 - ! **tenga precaución al finalizar el corte, ya que en el momento de traspasar la madera deberá soportar repentinamente todo el peso de la sierra (ello supone un peligro de accidente para las piernas y pies)**
 - ! **solamente retirar la sierra en funcionamiento de la ranura de corte**
- Cómo aserrar troncos
 - apoyar el tronco de manera que la ranura de corte no se vaya cerrando al aserrar, ya que sino podría atascarse la cadena de sierra
 - preparar y sujetar con un dispositivo adecuado los trozos de madera cortos antes de aserrarlos
 - evite el contacto con piedras o clavos puesto que pueden salir proyectados, dañar la cadena de sierra, o provocar graves lesiones al usuario o personas circundantes
 - ! **no toque cercas de alambre ni el suelo con la sierra de cadena en marcha**
 - los cortes longitudinales debe llevarse a cabo con especial precaución puesto que no es posible utilizar el tope de garras V; guiar la sierra inclinándola lo menos posible para evitar que sea rechazada
 - el riesgo a accidentarse es grande si se sierra madera, ramas, o árboles que se encuentren bajo tensión; en estos casos debe trabajarse con máxima

- cautela (**estos trabajos solamente deberán ser realizados por profesionales**)
- Troceado del tronco (cortando en trozos el árbol talado)
 - siempre que sea posible, el tronco deberá reposar sobre ramas, vigas o cuñas
 - observe en mantener una posición estable y distribuya por igual el peso de su cuerpo entre ambos pies
 - si el tronco reposa plano en toda su longitud, según figura, aserrarlo desde arriba 16a
 - si el tronco queda en voladizo en uno de sus extremos, tal como se aprecia en la figura, aserrar primero el tronco desde abajo hasta 1/3 de su grosor, y terminar de aserrarlo desde arriba a igual altura del corte anterior 16b
 - si el tronco solamente reposa sobre ambos extremos, según se ve en la figura, aserrar primero el tronco desde arriba hasta 1/3 de su grosor, y terminar de cortarlo desde abajo a igual altura del corte anterior 16c
 - al realizar trabajos de aserrado en pendientes, colocarse siempre en el lado de arriba del tronco
 - para mantener un buen control sobre la herramienta al finalizar el corte, ir reduciendo poco antes la presión de aplicación conforme va progresando el corte, pero sin reducir la firmeza con que sujeta las empuñaduras de la sierra de cadena
 - ! **observar que la cadena de sierra no toque el suelo**
 - una vez finalizado el corte, esperar a que se haya detenido la cadena de sierra antes de retirar la sierra de cadena
 - siempre desconectar el motor de la sierra de cadena antes de ir a serrar a otro punto
- Talado de árboles 17
 - ! **con la sierra de cadena deben talarse solamente aquellos árboles cuyo tronco tenga un diámetro inferior a la longitud de la espada**
 - ! **asegurar adecuadamente la zona de trabajo; observar que no se encuentren personas o animales en el área donde va a caer el árbol**
 - ! **jamás intente desatascar una sierra con el motor funcionando; emplear cuñas de madera para poder sacar la cadena de sierra**
 - ! **ponerse siempre un casco para quedar protegido de las ramas que pudieran caer**
- ANTES DE LA TALA:
 - en caso de que sean varias las personas que corten o talen simultáneamente, es necesario que la separación entre las personas que corten y las que talen sea por lo menos igual al doble de altura del árbol a talar
 - al talar árboles deberá observarse que no peligren otras personas, que no puedan dañarse tendidos eléctricos y que no se provoquen daños materiales (en caso de que un árbol alcance a tocar un tendido eléctrico, deberá informarse de inmediato a la compañía eléctrica)
 - al serrar en declives, se recomienda que el usuario se sitúe en lado de arriba del árbol a talar, puesto que una vez talado, éste tenderá a rodar o deslizar hacia abajo

- antes de talar el árbol deberá planificarse y despejarse, dado el caso, la vía de huida (la trayectoria de huida deberá encontrarse en sentido opuesto y en diagonal a la línea de desplome prevista para el árbol) 17a
- antes del talado deberá tenerse en cuenta la inclinación natural del árbol, la posición de las ramas más grandes, y el sentido en que sopla el viento para poder predecir la dirección de caída del árbol
- la suciedad, piedras, corteza suelta, clavos, grapas y alambre deberán retirarse del árbol

PROCEDIMIENTO DE TALA:

- sierra perpendicularmente a la dirección de desplome una cuña (1 – 2) de una profundidad igual a 1/3 del diámetro del tronco según figura 17b
 - realizar primero el corte inferior horizontal (con ello se evita que la cadena de sierra o la espada se atasquen al efectuar el segundo corte para la cuña)
 - efectuar el corte de talado (3) como mínimo 50 mm más arriba del corte de la cuña (serrar el corte de talado paralelamente al corte inferior horizontal de la cuña) 17b
 - profundizar el corte de talado cuidando que todavía quede suficiente madera que pueda actuar a modo de bisagra (esta costilla de madera evita que el árbol pueda girarse y se desplome hacia una dirección incorrecta; no sierre esta costilla de madera)
 - al irse aproximando el corte a la costilla de madera, el árbol debería comenzar a desplomarse
 - en caso de estimar que el árbol no va a caer en la dirección prevista, o que se incline hacia atrás y aprisione la cadena de sierra, interrumpir el corte e insertar en éste cuñas de madera, plástico o aluminio para obligar al árbol a caer hacia la dirección prevista 17c
 - al comenzar a desplomarse el árbol, sacar la sierra de cadena del corte, desconectarla, depositarla, y abandonar el área de peligro siguiendo la vía de huida prevista (prestar atención a las ramas que puedan caer, y no tropezar)
- Desramado 18

Este trabajo consiste en cortar las ramas del árbol ya talado

 - al desramar el árbol, no cortar por el momento aquellas ramas grandes sobre las que el árbol esté apoyado
 - cortar las ramas pequeñas de una vez, según figura
 - las ramas que estén sometidas a una tensión deberán cortarse de abajo hacia arriba para evitar que la sierra se atasque

MANTENIMIENTO / SERVICIO

- Esta herramienta no está concebida para uso profesional
- **Desconecte siempre el enchufe de la fuente de alimentación antes de realizar cualquier tarea de limpieza o mantenimiento**
- Mantenga limpio el cable eléctrico y la herramienta (sobre todo las ranuras de ventilación W 2)
 - limpiar la carcasa de plástico de la sierra de cadena con un cepillo suave y un paño limpio (no deberán emplearse agua, disolventes ni abrillantadores)

- después de un tiempo de utilización, acumulado, de 1 a 3 horas, desmontar la cubierta, la espada y la cadena, y limpiarlas con un cepillo
- limpiar con un cepillo y un paño limpio la suciedad adherida en las áreas debajo de la cubierta, rueda de cadena y sujeción de la espada
 - limpiar la boquilla de aceite con un paño limpio
- Verificar periódicamente la sierra de cadena para detectar posibles daños manifiestos, como un cadena de sierra destensada, desenganchada o deteriorada y componentes sueltos, desgastados o dañados
- La reparaciones o trabajos de mantenimiento que sean necesarios deberán realizarse antes de utilizar la sierra de cadena
- El funcionamiento de la lubricación automática de la cadena puede controlarse conectando la sierra y orientando a continuación la punta hacia un cartón o papel colocado sobre el suelo
 - ! **no tocar el suelo con la cadena** (mantener una distancia de seguridad de 20 cm)
 - en caso de presenciarse un rastro de aceite que va aumentando, ello es señal de que la lubricación automática de aceite trabaja correctamente
 - si a pesar de estar lleno el depósito no se observa un rastro de aceite, consultar el párrafo “RESOLUCIÓN DE PROBLEMAS” o póngase en contacto con su distribuidor
- Si a pesar de los esmerados procesos de fabricación y control, la herramienta llegase a averiarse, la reparación deberá encargarse a un servicio técnico autorizado para herramientas eléctricas SKIL
 - envíe la herramienta **sin desmontar** junto con una prueba de su compra a su distribuidor o a la estación de servicio más cercana de SKIL (los nombres así como el despiece de piezas de la herramienta figuran en www.skil.com)
 - ! **antes de enviar la sierra de cadena es imprescindible vaciar primero el depósito de aceite**

- Almacenamiento 19
 - si tiene previsto almacenar largo tiempo la sierra de cadena, limpiar primero la cadena de sierra y la espada
 - si pretende guardar la herramienta deberá vaciarse completamente primero el depósito de aceite
 - utilice la protección de la cadena X para guardar la herramienta
 - instale en la pared el carril de almacenamiento Y con 4 tornillos (**no suministrados**), bien sujeto y horizontalmente nivelado
 - use el carril de almacenamiento Y y el gancho de almacenamiento Z como figura en la ilustración
 - tenga cuidado con las fugas de aceite si utiliza un gancho de almacenamiento Z
 - guarde la herramienta **dentro de la casa** en un lugar seco y cerrado con llave, lejos del alcance de los niños

RESOLUCIÓN DE PROBLEMAS

- El siguiente listado indica síntomas de problemas, causas posibles y acciones correctoras (si no permite la identificación y la corrección del problema, póngase

en contacto con su distribuidor o su centro de asistencia)

! apague la herramienta y desenchúfela antes de investigar el problema

- ★ La herramienta no funciona
 - se activó el freno de la cadena -> echar hacia atrás a la posición ⑭ a la protección para las manos S ②
 - no hay alimentación eléctrica -> compruebe la alimentación eléctrica (cable de alimentación, disyuntores, fusibles)
 - enchufe no conectado -> conecte el enchufe
 - cable de extensión dañado -> sustituya el cable de extensión
- ★ La herramienta funciona de forma intermitente
 - interruptor de encendido/apagado defectuoso -> póngase en contacto con distribuidor/centro de asistencia
 - cableado interno defectuoso -> póngase en contacto con distribuidor/centro de asistencia
 - cable de extensión dañado -> sustituya el cable de extensión
- ★ Cadena de sierra seca
 - no hay aceite en el depósito -> rellenar con aceite
 - el taladro de aireación que lleva el tapón del depósito de aceite está obturado -> limpiar el tapón del depósito de aceite
 - canal de salida de aceite obturado -> desatascar el canal de salida de aceite
- ★ El freno de seguridad no frena la cadena de sierra
 - freno de cadena defectuoso -> póngase en contacto con distribuidor/centro de asistencia
- ★ Cadena/carril guía calientes
 - no hay aceite en el depósito -> rellenar con aceite
 - el taladro de aireación que lleva el tapón del depósito de aceite está obturado -> limpiar el tapón del depósito de aceite
 - canal de salida de aceite obturado -> desatascar el canal de salida de aceite
 - tensión de la cadena excesiva -> ajustar la tensión de la cadena
 - cadena mellada -> reafilar la cadena o sustituirla
- ★ La herramienta vibra de forma anómala
 - la tensión de la cadena es muy baja -> ajustar la tensión de la cadena
 - cadena mellada -> reafilar la cadena o sustituirla
 - cadena desgastada -> sustituir la cadena
 - el sentido del filo de los dientes de sierra es contrario al sentido de marcha -> darle la vuelta a la cadena de sierra para que el filo de los dientes quede en sentido de marcha

AMBIENTE

- **No deseches las herramientas eléctricas, los accesorios y embalajes junto con los residuos domésticos** (sólo para países de la Unión Europea)
 - de conformidad con la Directiva Europea 2012/19/CE sobre residuos de aparatos eléctricos y electrónicos y su aplicación de acuerdo con la legislación nacional, las herramientas eléctricas cuya vida útil haya llegado a su fin se deberán recoger por separado y trasladar a

una planta de reciclaje que cumpla con las exigencias ecológicas

- símbolo ⑧ llamará su atención en caso de necesidad de tirarlas

RUIDOS / VIBRACIONES

- Medido según EN 60745 el nivel de la presión acústica de esta herramienta se eleva a 86 dB(A) y el nivel de la potencia acústica a 105 dB(A) (desviación estándar: 3 dB), y la vibración a 4,7 m/s² (suma vectorial de tres direcciones; incertidumbre K = 1,5 m/s²)
 - El nivel de emisión de vibraciones ha sido medido según una prueba estándar proporcionada en EN 60745; puede utilizarse para comparar una herramienta con otra y como valoración preliminar de la exposición a las vibraciones al utilizar la herramienta con las aplicaciones mencionadas
 - al utilizarla para distintas aplicaciones o con accesorios diferentes o con un mantenimiento deficiente, podría **aumentar** de forma notable el nivel de exposición
 - en las ocasiones en que se apaga la herramienta o cuando está funcionando pero no está realizando ningún trabajo, se podría **reducir** el nivel de exposición de forma importante
- ! protéjase contra los efectos de la vibración realizando el mantenimiento de la herramienta y sus accesorios, manteniendo sus manos calientes y organizando sus patrones de trabajo**



P

Serra de corrente

0780

INTRODUÇÃO

- A ferramenta eléctrica é destinada para serrar madeira, como p.ex. vigas de madeira, tábuas, galhos, troncos, etc., assim como para abater árvores; ela pode ser utilizada para cortes longitudinais e transversais ao sentido da fibra
- Esta ferramenta não se destina a utilização profissional
- Verifique se a embalagem contém todas as peças conforme apresentado no desenho ②
- Quando faltarem peças ou estiverem danificadas, contacte o revendedor
- **Leia este manual de instruções cuidadosamente antes de utilizar e guarde-o para futura referência ③**
- **Dê especial atenção às instruções e avisos de segurança; a não observação das respectivas recomendações poderá resultar em lesões graves**

DADOS TÉCNICOS ①

ELEMENTOS DA FERRAMENTA ②

- A Cobertura
- B Botão de bloqueio
- C Corrente de serra
- D Lança
- E Símbolo do sentido de marcha e de sentido de corte
- F Roda da corrente
- G Porca de fixação
- H Nervuras de guia da lança
- J Pino para tensão de corrente
- K Botão para esticar a corrente
- L Bocal de óleo
- M Fecho do tanque de óleo
- N Marcação mínima
- P Limitador do cabo
- Q Interruptor de segurança
- R Gatilho
- S Accionamento do travão de corrente (protecção para a mão)
- T Punho frontal
- U Punho posterior
- V Esbarro de garras metálico
- W Aberturas de ventilação
- X Protecção da corrente
- Y Calha de armazenamento (parafusos não fornecidos)
- Z Gancho de armazenamento

SEGURANÇA

INDICAÇÕES GERAIS DE SEGURANÇA PARA FERRAMENTAS ELÉTRICAS

⚠ ATENÇÃO Devem ser lidas todas as indicações de segurança, instruções, ilustrações e especificações desta ferramenta eléctrica. O desrespeito das instruções apresentadas abaixo pode causar choque elétrico, incêndio e/ou graves lesões. **Guarde bem todas as advertências e instruções para futura referência.** O termo “ferramenta eléctrica” utilizado a seguir nas indicações de advertência, refere-se a ferramentas eléctricas operadas com corrente de rede (com cabo de rede) e a ferramentas eléctricas operadas com acumulador (sem cabo de rede).

1) SEGURANÇA DA ÁREA DE TRABALHO

- a) **Mantenha a sua área de trabalho limpa e arrumada.** Desordem ou áreas de trabalho com fraca iluminação podem causar acidentes.
- b) **Não trabalhe com a ferramenta eléctrica em áreas com risco de explosão, nas quais se encontrem líquidos, gases ou pós inflamáveis.** Ferramentas eléctricas produzem faíscas que podem provocar a ignição de pó e vapores.
- c) **Mantenha crianças e outras pessoas afastadas da ferramenta eléctrica durante o trabalho com a ferramenta.** Distrações podem causar a falta de controle sobre o aparelho.

2) SEGURANÇA ELÉTRICA

- a) **A ficha da ferramenta eléctrica deve caber na tomada. A ficha não deve ser modificada de modo algum. Não utilize quaisquer fichas de adaptação junto com ferramentas eléctricas ligadas à terra.**

Fichas sem modificações e tomadas adequadas reduzem o risco de choques eléctricos.

- b) **Evite que o corpo entre em contacto com superfícies ligadas à terra, como por exemplo tubos, radiadores, fogões e geladeiras.** Há um risco elevado de choques eléctricos, caso o corpo for ligado à terra.
- c) **A ferramenta eléctrica não deve ser exposta à chuva nem humidade.** A penetração de água na ferramenta eléctrica aumenta o risco de choques eléctricos.
- d) **O cabo do aparelho não deve ser utilizado para o transporte, para pendurar o aparelho, nem para puxar a ficha da tomada. Mantenha o cabo afastado de calor, óleo, cantos afiados ou partes em movimento do aparelho.** Cabos danificados ou torcidos aumentam o risco de choques eléctricos.
- e) **Ao trabalhar com a ferramenta eléctrica ao ar livre, use um cabo de extensão apropriado para áreas externas.** O uso de um cabo apropriado para áreas externas reduz o risco de choques eléctricos.
- f) **Se não for possível evitar o funcionamento da ferramenta eléctrica em áreas húmidas, deverá ser utilizado um disjuntor de corrente de avaria.** A utilização de um disjuntor de corrente de avaria reduz o risco de um choque elétrico.

3) SEGURANÇA DE PESSOAS

- a) **Esteja alerta, observe o que está a fazer, e tenha prudência ao trabalhar com a ferramenta eléctrica. Não use a ferramenta eléctrica se estiver fatigado ou sob a influência de drogas, álcool ou medicamentos.** Um momento de falta de atenção durante a operação da ferramenta eléctrica pode causar graves lesões.
- b) **Utilize equipamento de protecção pessoal e sempre óculos de protecção.** A utilização de equipamento de protecção pessoal, como máscara de protecção contra pó, sapatos de segurança antiderrapantes, capacete de segurança ou protecção auricular, de acordo com o tipo e aplicação da ferramenta eléctrica, reduz o risco de lesões.
- c) **Evitar uma colocação em funcionamento involuntária. Assegure-se de que a ferramenta eléctrica esteja desligada, antes de conectá-la à alimentação de rede e/ou ao acumulador, antes de levantá-la ou de transportá-la.** Se tiver o dedo no interruptor ao transportar a ferramenta eléctrica ou se o aparelho for conectado à alimentação de rede enquanto estiver ligado, poderão ocorrer acidentes.
- d) **Remover chaves de ajustes ou chaves de fenda, antes de ligar a ferramenta eléctrica.** Uma chave de fenda ou chave de ajuste que se encontre numa parte móvel do aparelho, pode levar a lesões.
- e) **Não se sobrestime. Mantenha uma posição firme e mantenha sempre o equilíbrio.** Desta forma poderá ser mais fácil controlar o aparelho em situações inesperadas.
- f) **Use roupa apropriada. Não use roupa larga ou jóias. Mantenha os cabelos e roupas afastados de partes em movimento.** Roupas largas, jóias ou cabelos longos podem ser agarradas por partes em movimento.

- g) Se for prevista a montagem de dispositivos de aspiração de pó e de dispositivos de recolha, assegure-se de que estão conectados e que sejam utilizados de forma correcta. A utilização de uma aspiração de pó pode reduzir o perigo devido ao pó.
- h) Não deixe que a familiaridade resultante de uma utilização frequente de ferramentas permita que você se torne complacente e ignore os princípios de segurança da ferramenta. Uma ação descuidada pode causar ferimentos graves numa fração de segundo.

4) USO E TRATAMENTO DE FERRAMENTAS ELÉTRICAS

- a) Não sobrecarregue a ferramenta eléctrica. Use para o seu trabalho a ferramenta eléctrica correcta. A ferramenta correcta realizará o trabalho de forma melhor e mais segura dentro da faixa de potência indicada.
- b) Não utilize a ferramenta eléctrica se o interruptor não puder ser ligado nem desligado. Qualquer ferramenta eléctrica que não possa ser controlada através do interruptor de ligar-desligar, é perigosa e deve ser reparada.
- c) Puxar a ficha da tomada e/ou remover o acumulador, se amovível, antes de executar ajustes na ferramenta, de substituir acessórios ou de guardar a ferramenta. Esta medida de segurança evita que a ferramenta eléctrica seja ligada acidentalmente.
- d) Guarde ferramentas eléctricas que não estiverem sendo utilizadas, for a do alcance de crianças. Não permita que o aparelho seja utilizado por pessoas não familiarizadas com o mesmo ou que não tenham lido estas instruções. Ferramentas eléctricas são perigosas nas mãos de pessoas sem treinamento.
- e) Trate a ferramenta eléctrica e os acessórios com cuidado. Verifique se as partes móveis do aparelho funcionam perfeitamente e não emperram, se há peças quebradas ou danificadas, que possam influenciar o funcionamento do aparelho. Peças danificadas devem ser reparadas antes da utilização do aparelho. Muitos acidentes tem como causa uma manutenção insuficiente das ferramentas eléctricas.
- f) Mantenha as ferramentas de corte sempre afiadas e limpas. Ferramentas de cortes devidamente tratadas, com cantos afiados travam com menos frequência e podem ser controladas com maior facilidade.
- g) Use a ferramenta eléctrica, os acessórios os bits da ferramenta etc., de acordo com estas instruções. Considere também as condições de trabalho e o trabalho a ser efectuado. A utilização da ferramenta eléctrica para outros fins que os previstos, pode resultar em situações perigosas.
- h) Mantenha os punhos e as superfícies de agarrar secas, limpas e livres de óleo e massa consistente. Punhos e superfícies de agarrar escorregadias não permitem o manuseio e controle seguros da ferramenta em situações inesperadas.

5) SERVIÇO

- a) A sua ferramenta eléctrica só deve ser reparada por pessoal qualificado e só devem ser colocadas peças sobressalentes originais. Desta forma é assegurada a segurança da ferramenta eléctrica.

INDICAÇÕES DE AVISO PARA SERRAS DE CORRENTE

- Crianças e jovens, excepto aprendizes com mais de 16 anos e sob vigilância, não devem operar a electro-serra. O mesmo é válido para pessoas, não familiarizadas, ou insuficientemente familiarizadas com o manuseio da electro-serra. A instrução de serviço deve estar sempre ao alcance. Pessoas fatigadas ou fracas não devem operar a serra de corrente.
- Manter todos os membros do corpo afastados da corrente da serra enquanto a serra estiver em movimento. Assegure-se de que a corrente da serra não possa entrar em contacto com qualquer objecto antes de ligar a serra. Durante o trabalho com uma serra de corrente é suficiente um momento de falta de atenção, para que a corrente da serra agarre a roupa ou corte partes do corpo.
- Segurar a serra de corrente com a mão direita no punho de trás e com a mão esquerda no punho da frente. Segurar a corrente de serra numa outra posição de trabalho, aumenta o risco de lesões e não é permitido.
- Segurar a ferramenta eléctrica pelas superfícies isoladas do punho pois a corrente da serra pode entrar em contacto com o próprio cabo de rede. O contacto da corrente da serra com um cabo sob tensão pode colocar as peças metálicas do aparelho sob tensão e levar a um choque eléctrico.
- Usar óculos de protecção e protector de ouvidos. Recomendamos a utilização de equipamentos de protecção para a cabeça, mãos, pernas e pés. Equipamentos de protecção adequados reduzem o risco de lesões devido a aparas a voar e no caso de um contacto involuntário com a corrente de serra.
- Não trabalhe com a serra de corrente trepado em cima de uma árvore. A operação de uma serra de corrente trepado numa árvore apresenta riscos de lesões.
- Manter sempre uma posição firme e só utilizar a serra de corrente se estiver sobre um subsolo firme, seguro e plano. A utilização de escadas sobre um subsolo escorregadio ou instável, pode levar à perda do equilíbrio e do controlo da serra de corrente.
- Ao cortar um galho sob tensão, deverá sempre contar com que ricocheteie. Logo que a tensão nas fibras da madeira for aliviada, é possível que o galho esticado atinja a pessoa a operar a ferramenta e/ou leve à perda de controlo sobre a serra de corrente.
- Tenha especial cuidado ao cortar arbustos e árvores jovens. O material fino pode se enganchar na corrente de serra e golpear a pessoa a operar a ferramenta ou desequilibrá-la.
- Sempre transportar a electro-serra pelo punho da frente e desligada, com a corrente da serra afastada do seu corpo. Para o transporte e para a arrecadação da electro-serra, deverá sempre aplicar a cobertura de protecção. O manuseio cuidadoso da electroserra reduz a probabilidade de um contacto inadvertido com a electro-serra.
- Seguir as instruções para a lubrificação, a tensão da corrente e a substituição de acessórios. Uma corrente incorrectamente tensionada ou lubrificada pode romper ou aumentar o risco de um contragolpe.

- **Manter os punhos sempre secos, limpos e livres de óleo e gordura.** Punhos gordurosos, são escorregadios e levam à perda de controlo.
- **Só serrar madeira.** A serra de corrente só deve ser utilizada para trabalhos, para os quais é destinada (exemplo: não utilizar a serra de corrente para serrar plásticos, muramentos ou materiais de construção, que não sejam de madeira). A utilização da serra de corrente para trabalhos que não correspondam às disposições pode levar à situações perigosas.

CAUSAS E EVITAÇÃO DE CONTRAGOLPES

- Podem ocorrer contragolpes, se a ponta do carril de guia entrar em contacto com um objecto ou se a madeira se curvar e a corrente da serra for emperrada no corte
- Um contacto com a ponta do carril pode causar uma inesperada reacção direccionada para trás, durante a qual o carril de guia é golpeado para cima e na direcção da pessoa a operar a ferramenta
- Se a corrente da serra emperrar no canto superior da barra de guia, é possível que a barra possa ser golpeada no sentido de operação
- Cada uma destas reacções pode levar à perda de controlo sobre a serra e possivelmente causar graves lesões (não confie exclusivamente nos dispositivos de segurança montados na serra de corrente; como utilizador de uma serra de corrente, deveria tomar diversas providências para assegurar um trabalho sem acidentes nem lesões)
- Um contra-golpe é a consequência de uma utilização incorrecta ou indevida da ferramenta elétrica; ele pode ser evitado por apropriadas medidas de cuidado, como descrito a seguir:
 - **segurar a serra firmemente com ambas as mãos, de modo que o polegar e os dedos circundem os punhos; posicionar o corpo e os braços, de modo que possam suportar as forças de um contragolpe** (se forem tomadas providências apropriadas, a pessoa a operar a ferramenta poderá controlar as forças de um contragolpe; jamais soltar a serra de corrente)
 - **evitar uma postura anormal e não serrar acima da altura dos ombros** (desta forma é evitado um contacto involuntário com a ponta da barra e possibilitado um melhor controlo da serra de corrente em situações inesperadas)
 - **utilizar sempre as barras e as serras de correntes sobressalentes prescritas pelo fabricante** (barras e serras de corrente incorrectas podem levar a um rompimento da corrente ou a contragolpes)
 - **siga as instruções do fabricante para afiar e para a manutenção da corrente da serra** (limitadores de profundidade muito baixos aumentam a tendência a contragolpes)

SEGURANÇA DE PESSOAS

- Recomendamos que, antes da primeira colocação em funcionamento, o utente seja instruído, através de exemplos práticos, por um especialista a respeito do comando da serra de corrente e sobre a utilização do equipamento de protecção; como primeiro teste, deveriam ser serrados troncos de árvores sobre um cavalete ou suporte

- **Não tocar nas correntes em movimento**
- **A serra de corrente não deve de modo algum ser operada nas proximidades de pessoas, crianças ou animais**
- **A serra de corrente não deve de modo algum ser operada após o consumo de álcool, drogas ou de medicamentos narcotizantes**
- Certifique-se de que as crianças não brincom com a ferramenta

SEGURANÇA ELÉCTRICA

- Certifique-se sempre de que a tensão de alimentação está de acordo com a tensão indicada na placa de identificação da ferramenta
- Ligue a ferramenta utilizando um disjuntor de corrente de falha (FI) com uma corrente de disparo de 30 mA no máximo
- Utilize extensões completamente desenroladas e seguras, com uma capacidade de 16 Amp
- Utilize apenas um cabo de inspecção destinado a utilização exterior e equipado com uma ficha impermeável e uma união de tomada
- Utilize apenas cabos de extensão com um comprimento máximo de 20 metros (1,5 mm²) ou 50 metros (2,5 mm²)
- Desligue sempre a ferramenta e retire a ficha da fonte de alimentação se o cabo de alimentação ou o cabo de extensão estiver cortado, danificado ou emaranhado (**não toque no cabo antes de desligar a ficha**)
- Proteja o cabo (extensão) de fontes de calor, de óleo e de arestas aguçadas
- Não utilize o cabo para o transporte, para pendurar a ferramenta, nem para puxar a ficha da tomada
- Inspeccione periodicamente o fio e mandando-o substituir por pessoal qualificado, se o fio estiver danificado
- Inspeccione o cabo de extensão periodicamente e substitua-o, se danificado (**os cabos de extensão inadequados podem ser perigosos**)
- Não utilize a ferramenta se o interruptor não a ligar ou desligar; mande sempre reparar um interruptor danificado a um técnico qualificado

EXPLICAÇÃO DOS SÍMBOLOS DA FERRAMENTA

- ③ Leia o manual de instruções antes de utilizar o equipamento
- ④ Desligue sempre a ferramenta e retire a ficha da fonte de alimentação se o cabo de alimentação ou o cabo de extensão estiver cortado, danificado ou emaranhado (**não toque no cabo antes de desligar a ficha**)
- ⑤ Não exponha a ferramenta à chuva
- ⑥ Use óculos de protecção e protectores para os ouvidos
- ⑦ Isolamento duplo (nenhum fio de terra necessário)
- ⑧ Não deite a ferramenta no lixo doméstico

MANUSEAMENTO

- Montagem ⑨
 - ! **apenas ligar a serra de corrente à corrente de rede eléctrica após a montagem completa**
 - ! **durante o manuseio da serra de corrente deverá usar sempre luvas de protecção**
 - colocar a serra de corrente sobre uma superfície plana
 - retire a tampa A, rodando o botão de fixação no sentido contrário ao dos ponteiros de um relógio

- colocar a corrente de serra C na ranhura da lança D
 - ! **observe o sentido correcto da marcha; comparar a corrente com o símbolo de sentido de marcha E**
 - colocar os elos da corrente em volta da roda da corrente F e colocar a lança D de modo que a porca de fixação G e ambas as nervuras de guia da lança H engatem no orifício oblongo da lança D e a cavilha tensora da corrente J no respectivo orifício da lança D
 - se necessário, girar um pouco o botão para esticar a corrente K, para alinhar a cavilha tensora da corrente J no orifício da lança D
 - controlar, se todas as partes estão correctamente colocadas e que mantenham a lança com a corrente nesta posição
 - girar o botão para esticar a corrente K até a corrente da serra estar levemente esticada
 - monte a placa da tampa A conforme ilustrado
 - aperte o botão de fixação B no parafuso de aperto G, rodando-o no sentido dos ponteiros do relógio
 - Tensão da corrente da serra ⑩
 - colocar a serra de corrente sobre uma superfície plana
 - controlar, se os elos da corrente se encontram correctamente na nervura de guia da lança D
 - 1) desaperte o botão de fixação B até fixar a barra da corrente na posição (**não remover**)
 - 2) levante a barra da corrente um pouco e mantenha-a nessa posição
 - 3) rode o botão de tensão da corrente K para cima até os elos da corrente mais baixos subirem e tocarem na parte inferior da barra da corrente D
 - 4) aperte o botão de fixação B, rodando-o no sentido dos ponteiros do relógio
 - 5) liberte a barra da corrente
 - 6) a corrente de serra está correctamente esticada, se puder ser elevada no centro por aprox. 4 mm
 - ! **atenção da corrente deve ser controlada antes de iniciar o trabalho, após os primeiros cortes e durante o trabalho com a serra regularmente (a cada 10 minutos)**
 - principalmente no caso de correntes de serra novas, deverá contar inicialmente com maiores alargamentos
 - a vida útil da corrente de serra depende principalmente de uma lubrificação suficiente e uma tensão correcta
 - não esticar a corrente de serra se esta estiver demasiadamente aquecida, pois ela se encolherá após arrefecer, e estaria muito esticada sobre a lança
 - Lubrificação ⑪

A vida útil e a potência de corte da corrente depende de uma lubrificação ideal; por este motivo a serra de corrente é automaticamente lubrificada com óleo de aderência para correntes de serra durante o funcionamento através do bocal de óleo L ②

 - ! **a serra de corrente não é fornecida cheia de óleo de corrente de serra; é importante que esta seja abastecida com óleo antes da utilização**
 - ! **a utilização da serra de corrente sem óleo de aderência para correntes de serra ou com um nível de óleo inferior à marca mínima, levará à anificação da serra de corrente**
- apoiar a serra de corrente com o fecho do tanque de óleo M para cima sobre uma base apropriada
- desaparafusar o fecho e encher o tanque de óleo com óleo para correntes de serra (não fornecido)
- observe que não entre sujidade no tanque de óleo
- aparafusar novamente o fecho do tanque de óleo e fechar
- ! **verifique o nível do óleo antes de ligar e regularmente durante a operação; reabasteça o óleo quando o nível estiver abaixo do indicador N**
- um abastecimento é suficiente para aprox. 15 minutos, de acordo com as pausas e a intensidade do trabalho
- jamais utilize óleo reciclado ou óleo velho
- Limitador do cabo ⑫
 - pendure a volta do cabo de extensão sobre o limitador P conforme ilustrado
 - puxe para ficar o cabo de extensão
- Ligar/desligar ⑬
 - ligue primeiro a ferramenta antes de premir o interruptor de segurança Q e, em seguida, puxe o gatilho R
 - desligue a ferramenta soltando o gatilho R
 - ! **após terminar de serrar, não deverá parar a corrente de serra accionando a protecção dianteira para a mão S ② (= travão de contragolpe)**
- Travão de contragolpe ⑭

O travão de contragolpe é um mecanismo de protecção que é accionado através da protecção dianteira para a mão S no caso de um contragolpe da ferramenta -> a corrente pára dentro de instantes

Executar de vez em quando um teste de funcionamento:

 - empurrar a protecção dianteira para a mão S para frente e ligar por instantes a serra de corrente -> a corrente não deve se movimentar
 - para destravar novamente o travão de contragolpe, deverá soltar o gatilho R e puxar a protecção para a mão S para tras
- Utilização da ferramenta ⑮
 - sempre segurar a serra de corrente firmemente com ambas as mãos (a mão esquerda no punho dianteiro T e a mão direita no punho traseiro U); jamais serrar com uma mão ⑮a
 - o cabo eléctrico deve sempre ser conduzido para trás, ser mantido afastado, da corrente de serra e do material serrado, e posicionado de modo que não possa ficar preso em galhos e ramos
 - ! **antes de entrar em contacto com a madeira, a corrente deve estar em plena velocidade**
 - enquanto isto deverá utilizar o esbarro de garras metálico V para a fixação da serra de corrente sobre a madeira ⑮a
 - durante o processo de serrar, deverá utilizar o esbarro de garras como alavanca (★) ⑮a
 - ao serrar galhos ou troncos com maiores diâmetros, deverá deslocar o esbarro de garras para um ponto inferior; para isto deverá deslocar para trás a serra de corrente para soltar o esbarro de garras e recolocá-la novamente numa posição inferior; a serra não deve ser retirada do corte
 - ao serrar não deverá premir com toda a força sobre a corrente de serra, mas sim permitir que esta possa

trabalhar, exercendo uma leve pressão de alavanca sobre o esbarro de garras V

- apenas operar a serra de corrente mantendo uma posição firme e segura
- manter a serra de corrente levemente à direita do próprio corpo 15b
- jamais operar a serra de corrente com braços esticados, não tente serrar em locais de difícil acesso, ou estando em pé sobre uma escada 15c
- jamais serrar numa altura sobre os ombros 15d
- melhores resultados de serrar são alcançados, se a velocidade da corrente não for reduzida devido a sobrecarga

! cuidado no final do corte de serra; logo que a serra estiver fora do corte, a força de corte altera-se inesperadamente (há perigo de acidente para pernas e pés)

! apenas remover a serra do corte com a corrente de serra em movimento

• Serrar troncos

- apoiar o tronco, de modo que o corte não se feche e emperre a corrente de serra
- antes de serrar, deverá arranjar e fixar pequenas peças de madeira
- evitar o contacto com pedras e pregos, pois estes podem ser atirados para cima, podendo danificar a corrente da serra ou ferir gravemente o utente ou as pessoas que se encontrem ao redor

! não permitir que a serra em movimento entre em contacto com cercas de arame ou com o chão

- cortes longitudinais devem ser executados com muito cuidado, pois para estes não é possível utilizar o esbarro de garras V 2; conduzir a serra num ângulo plano, para evitar um contragolpe
- há grande perigo de acidentes ao serrar madeiras, galhos ou árvores sob forte tensão; nestes casos deverá tomar muito cuidado (**este trabalhos só deveriam ser executados por pessoas especializadas devidamente instruídas**)

• Cortar troncos ao comprimento (cortar troncos em pedaços)

- se possível, deverá escorar e apoiar o tronco com galhos, barras ou cunhas
- manter uma posição segura e distribuir o seu peso uniformemente sobre ambos os pés
- serrar o tronco por cima, com ele completamente apoiado, como indicado na figura 16a
- quando o tronco está apoiado sobre uma extremidade, como indicado na figura, deverá primeiro serrar 1/3 do diâmetro do tronco, pelo lado de baixo e em seguida o resto por cima, na altura do corte inferior 16b
- quando o tronco está apoiado sobre ambas as extremidades, como indicado na figura, deverá primeiro serrar 1/3 do diâmetro do tronco, pelo lado de cima e em seguida o lado de baixo, na altura do corte superior 16c
- para serrar em declives, deverá sempre posicionar-se acima do tronco
- para manter o controlo total no momento de "corte", deverá reduzir a força de pressão ao alcançar o fim do corte, sem soltar os punhos da serra de corrente

! tenha cuidado para que a serra de corrente não entre em contacto com o chão

- após a execução do corte, deverá aguardar a paragem da serra de corrente, antes de remover a serra de corrente
- sempre desligar o motor da serra de corrente, antes de se deslocar de árvore para árvore

• Cortar árvores 17

! com a serra de corrente só deverão ser cortadas árvores com um diâmetro de tronco inferior ao comprimento da lança

! proteger a área de trabalho; observe que não se encontrem pessoas ou animais na área de queda da árvore

! jamais tente liberar uma serra emperrada com o motor em funcionamento; utilize cunhas de madeira para liberar a corrente de serra

! sempre utilizar um capacete como protecção contra galhos que possam cair

ANTES DE CORTAR:

- se duas ou mais pessoas estiverem a cortar ou abater ao mesmo tempo, a distância entre as pessoas a abater e cortar deveria ter no mínimo o dobro da altura da árvore a ser abatida
- ao abater árvores, deverá observar que outras pessoas não sejam sujeitas a quaisquer perigos, que não sejam atingidos cabos eléctricos e que não sejam causados danos materiais (se uma árvore entrar em contacto com um cabo eléctrico, deverá informar imediatamente a companhia de energia eléctrica responsável)
- ao trabalhar em declives, o operador da serra de corrente deveria permanecer na área acima da árvore a ser abatida, porque após ser cortada, a árvore provavelmente irá tombar e rolar declive abaixo
- antes de abater, deveria planejar um caminho de fuga e se necessário abrir um caminho (o caminho de fuga deveria percorrer diagonalmente para trás da linha de queda prevista) 17a
- antes de abater uma árvore, deverá considerar a inclinação natural da árvore, a posição dos galhos maiores e a direcção do vento, para poder avaliar a direcção na qual a árvore tende a cair
- livrar a árvore de sujidades, pedras, cascas soltas, pregos, grampos e arames

PROCEDIMENTO DE CORTE:

- abrir, na direcção de queda, uma boca (1 – 2) com uma profundidade de 1/3 do diâmetro da árvore, como indicado na figura 17b
- primeiro fazer o corte horizontal inferior (desta forma evita-se que a corrente de serra ou o carril de guia emperre ao fazer o segundo corte)
- o corte de abate (3) deve ser feito no mínimo 50 mm acima do corte horizontal da boca (o corte de abate deve ser executado paralelamente ao corte horizontal da boca) 17b
- o corte de abate só deve ser feito de modo que ainda permaneça uma parte não cortada (dobradiça) entre a linha de abate e a boca (a dobradiça evita que a árvore possa virar e tombar para o lado errado; não cortar a dobradiça)

- aproximando-se da dobradiça, o corte de abate deveria provocar a queda da árvore
- se houver risco da árvore tombar numa direcção não desejada, ou se a árvore balançar para frente e para trás, empurrando a corrente de serra, deverá interromper o corte de abate e introduzir cunhas de madeira, plástico ou alumínio para abrir o corte e para forçar a árvore a cair na direcção desejada (17)c
- quando a árvore começar a cair, deverá remover a serra de corrente do corte, desligá-la, depositá-la e deixar a área de perigo pelo caminho de fuga planeado (atenção com galhos a cair e tomar cuidado para não tropeçar)
- Desgalhar (18)
Neste processo de trabalho são cortados os galhos de árvores deitadas a baixo
 - ao desgalhar, os galhos maiores e apontados para baixo, que apoiam a árvore, devem ser deixados por enquanto
 - primeiramente deverão ser cortados os galhos pequenos, como indicado na figura
 - galhos sob tensão, deveriam ser cortados de baixo para cima, para evitar que a serra seja entalada

MANUTENÇÃO / SERVIÇO

- Esta ferramenta não se destina a utilização profissional
- **Retire sempre a ficha da fonte de alimentação antes da limpeza e/ou manutenção**
- Mantenha a ferramenta e o fio sempre limpos (especialmente as ranhuras de respiração W (2))
 - limpar a carcaça de plástico da serra de corrente com auxílio de uma escova macia e um pano limpo (não utilizar água, solventes nem produtos para polir)
 - após um período de aplicação de 1 a 3 horas, deverá desmontar a cobertura, a lança e a corrente e limpá-los com auxílio de uma escova
 - a área sob a cobertura, a roda da corrente e a fixação da lança devem ser limpas com uma escova macia e um pano limpo
 - limpar o bocal de óleo com um pano limpo
- Controlar regularmente a serra de corrente, para verificar se há falhas nítidas, como p. ex. uma corrente de serra solta, pendurada ou danificada, fixações soltas e peças gastas ou danificadas
- Reparações ou trabalhos de manutenção necessários devem ser executados antes da aplicação da serra de corrente
- A lubrificação automática da corrente pode ser controlada, ligando a serra e apontando-a no sentido de um papelão ou papel colocado sobre o solo
 - ! **não contactar o chão com a corrente** (mantenha uma distância de segurança de 20 cm)
 - se observar a formação de uma pista de óleo, significa que o automático de óleo está a funcionar correctamente
 - se não houver uma pista de óleo, apesar do tanque de óleo estar cheio, leia "RESOLUÇÃO DE PROBLEMAS" ou contacte o revendedor
- Se a ferramenta falhar apesar de cuidadosos processos de fabricação e de teste, a reparação deverá ser

executada por uma oficina de serviço autorizada para ferramentas eléctricas SKIL

- envie a ferramenta **sem desmontar**, juntamente com a prova de compra, para o seu revendedor ou para o centro de assistência SKIL mais próximo (os endereços assim como a mapa de peças da ferramenta estão mencionados no www.skil.com)
- ! **é imprescindível esvaziar o tanque de óleo antes da expedição de serras de corrente**
- Armazenamento (19)
 - se a serra de corrente for armazenada por longo tempo, deverá limpar a corrente de serra e a lança
 - para a arrecadação da ferramenta, é necessário esvaziar completamente o tanque de óleo
 - utilize a guarda da corrente X quando guardar a ferramenta
 - monte a calha de armazenamento Y na parede com 4 parafusos (**não fornecidos**) e nivelada na horizontal
 - utilize a calha de armazenamento Y e o gancho de armazenamento Z conforme ilustrado
 - não p se esqueça da falta de óleo quando utilizar o gancho de armazenamento Z
 - guarde a ferramenta **no interior** num local seco e seguro, fora do alcance das crianças

RESOLUÇÃO DE PROBLEMAS

- A lista seguinte mostra os sintomas dos problemas, causas possíveis e acções correctivas (se estas não identificarem e corrigirem o problema, contacte o revendedor ou o centro de assistência técnica)
 - ! **desligue a ferramenta e desligue a ficha antes de investigar o problema**
- ★ A ferramenta não funciona
 - o travão de contragolpe foi accionado -> puxar a protecção para a mão S de volta para a posição (14)a
 - sem fonte de alimentação -> verifique a fonte de alimentação (cabo de alimentação, disjuntores, fusíveis)
 - ficha desligada -> ligue a ficha
 - cabo de extensão danificado -> substitua o cabo de extensão
- ★ A ferramenta funciona intermitentemente
 - interruptor de ligar/desligar defeituoso -> contacte o revendedor/centro de assistência técnica
 - instalação interna defeituosa -> contacte o revendedor/centro de assistência técnica
 - cabo de extensão danificado -> substitua o cabo de extensão
- ★ Corrente de serra seca
 - nenhum óleo no tanque -> encher com óleo
 - a evacuação de ar no fecho do tanque de óleo está entupido -> limpar o fecho do tanque de óleo
 - o canal de escape de óleo está obstruído -> desobstruir o canal de escape de óleo
- ★ A corrente da serra não é travada
 - travão de contragolpe defeituoso -> contacte o revendedor/centro de assistência
- ★ Corrente/carril de guia quente
 - nenhum óleo no tanque -> encher com óleo
 - a evacuação de ar no fecho do tanque de óleo está entupido -> limpar o fecho do tanque de óleo
 - o canal de escape de óleo está obstruído -> desobstruir o canal de escape de óleo

- tensão de corrente muito alta -> ajustar a tensão da corrente
- corrente embotada -> reafiar a corrente ou substituir
- ★ A ferramenta vibra anormalmente
- tensão da corrente muito frôuxa -> ajustar a tensão da corrente
- corrente embotada -> reafiar a corrente ou substituir
- corrente desgastada -> substituir a corrente
- os dentes de corte mostram para a direcção errada -> montar novamente a corrente de serra com os dentes na direcção correcta

AMBIENTE

- **Não deite ferramentas eléctricas, acessórios e embalagem no lixo doméstico** (apenas para países da UE)
- de acordo com a directiva europeia 2012/19/CE sobre ferramentas eléctricas e electrónicas usadas e a transposição para as leis nacionais, as ferramentas eléctricas usadas devem ser recolhidas em separado e encaminhadas a uma instalação de reciclagem dos materiais ecológica
- símbolo ③ lhe avisará em caso de necessidade de aranja-las

RUÍDO / VIBRAÇÃO

- Medido segundo EN 60745 o nível de pressão acústica desta ferramenta é 86 dB(A) e o nível de potência acústica 105 dB(A) (espaço de erro: 3 dB), e a vibração 4,7 m/s² (soma de vectores de três direcções; incerteza K = 1,5 m/s²)
- O nível de emissão de vibrações foi medido de acordo com um teste normalizado fornecido na EN 60745; pode ser utilizado para comparar uma ferramenta com outra e como uma avaliação preliminar de exposição à vibração quando utilizar a ferramenta para as aplicações mencionadas
- utilizar a ferramenta para diferentes aplicações ou com acessórios diferentes ou mantidos deficientemente, pode **umentar** significativamente o nível de exposição
- o número de vezes que a ferramenta é desligada ou quando estiver a trabalhar sem fazer nada, pode **reduzir** significativamente o nível de exposição
- ! **proteja-se contra os efeitos da vibração, mantendo a ferramenta e os acessórios, mantendo as mãos quentes e organizando os padrões de trabalho**

I

Sega a catena

0780

INTRODUZIONE

- L'elettrotensile è idoneo per tagliare il legno come p.es. travi di legno, tavole, rami, tronchi ecc. nonché per abbattere alberi; lo stesso può essere utilizzato per eseguire tagli longitudinalmente e trasversalmente rispetto alla direzione delle fibre del legno

- Questo utensile non è inteso per un uso professionale
- Verificare che l'imballo contenga tutte le parti illustrate sul disegno ②
- In caso di parti mancanti o danneggiate, contattare il proprio rivenditore
- **Leggere attentamente questo manuale di istruzioni prima dell'impiego, e conservarlo per future consultazioni** ③
- **Prestare particolare attenzione alle istruzioni di sicurezza ed alle avvertenze; la mancata osservanza potrebbe causare serie lesioni**

DATI TECNICI ①

ELEMENTI UTENSILE ②

- A Cuffia di protezione
- B Manopola di bloccaggio
- C Catena della sega
- D Lama
- E Simbolo della direzione di marcia e di taglio
- F Rocchetto per catena
- G Bullone di fissaggio
- H Traversini di guida per la lama
- J Perno di tensione per la catena
- K Manopola per tensione della catena
- L Ugello per l'olio
- M Tappo del serbatoio per l'olio
- N Marcatura di minimo
- P Reggicavo
- Q Interruttore di sicurezza
- R Grilletto
- S Sblocco del frenacatena (protezione mano)
- T Impugnatura anteriore
- U Impugnatura posteriore
- V Denti di metallo a presa mordente
- W Feritoie di ventilazione
- X Protezione della catena
- Y Supporto per utensile (**viti non fornite**)
- Z Gancio porta-utensile

SICUREZZA

AVVERTENZE GENERALI DI PERICOLO PER ELETTRUTENSILI

AVVERTENZA Leggere tutte le avvertenze di pericolo, le istruzioni operative, le figure e le specifiche accluse al presente elettrotensile. Il mancato rispetto di tutte le istruzioni sottoelencate potrà comportare il pericolo di scosse elettriche, incendi e/o gravi lesioni. **Conservare tutte le avvertenze di pericolo e le istruzioni operative per ogni esigenza futura.** Il termine "elettrotensile" utilizzato nelle avvertenze di pericolo si riferisce ad elettrotensili alimentati dalla rete (con linea di allacciamento) ed ad elettrotensili alimentati a batteria (senza linea di allacciamento).

- 1) **SICUREZZA DELLA POSTAZIONE DI LAVORO**
 - a) **Mantenere pulito ed ordinato il posto di lavoro.** Il disordine o le zone di lavoro non illuminate possono essere fonte di incidenti.

- b) **Evitare d'impiegare l'elettrotensile in ambienti soggetti al rischio di esplosioni nei quali si trovino liquidi, gas o polveri infiammabili.** Gli elettrotensili producono scintille che possono far infiammare la polvere o i gas.
- c) **Mantenere lontani i bambini ed altre persone durante l'impiego dell'elettrotensile.** Eventuali distrazioni potranno comportare la perdita del controllo sull'elettrotensile.

2) SICUREZZA ELETTRICA

- a) **La spina per la presa di corrente dovrà essere adatta alla presa. Evitare assolutamente di apportare modifiche alla spina. Non impiegare spine adattatrici assieme ad elettrotensili con collegamento a terra.** Le spine non modificate e le prese adatte allo scopo riducono il rischio di scosse elettriche.
- b) **Evitare il contatto fisico con superfici collegate a terra, come tubi, riscaldamenti, cucine elettriche e frigoriferi.** Sussiste un maggior rischio di scosse elettriche nel momento in cui il corpo è messo a massa.
- c) **Custodire l'elettrotensile al riparo dalla pioggia o dall'umidità.** L'eventuale infiltrazione di acqua in un elettrotensile va ad aumentare il rischio d'insorgenza di scosse elettriche.
- d) **Non usare il cavo per scopi diversi da quelli previsti al fine di trasportare o appendere l'elettrotensile, oppure di togliere la spina dalla presa di corrente. Mantenere l'elettrotensile al riparo da fonti di calore, dall'olio, dagli spigoli o da pezzi in movimento.** I cavi danneggiati o aggrovigliati aumentano il rischio d'insorgenza di scosse elettriche.
- e) **Qualora si voglia usare l'elettrotensile all'aperto, impiegare solo ed esclusivamente cavi di prolunga omologati per l'impiego all'esterno.** L'uso di un cavo di prolunga omologato per l'impiego all'esterno riduce il rischio d'insorgenza di scosse elettriche.
- f) **Qualora non fosse possibile evitare di utilizzare l'elettrotensile in ambiente umido, utilizzare un interruttore di messa a terra.** L'uso di un interruttore di messa a terra riduce il rischio di una scossa elettrica.

3) SICUREZZA DELLE PERSONE

- a) **È importante concentrarsi su ciò che si sta facendo e a maneggiare con giudizio l'elettrotensile durante le operazioni di lavoro. Non utilizzare l'elettrotensile in caso di stanchezza o sotto l'effetto di droghe, bevande alcoliche e medicinali.** Un attimo di distrazione durante l'uso dell'elettrotensile potrà causare lesioni gravi.
- b) **Indossare sempre equipaggiamento protettivo individuale. Usare sempre protezioni per gli occhi.** Se si avrà cura d'indossare equipaggiamento protettivo individuale come la maschera antipolvere, la calzatura antidrucciolevole di sicurezza, il casco protettivo o la protezione dell'udito, a seconda dell'impiego previsto per l'elettrotensile, si potrà ridurre il rischio di ferite.
- c) **Evitare l'accensione involontaria dell'elettrotensile. Prima di collegarlo alla rete di alimentazione elettrica e/o alla batteria ricaricabile, prima di prenderlo oppure prima di iniziare a trasportarlo, assicurarsi che l'elettrotensile sia spento.** Tenendo il dito sopra l'interruttore mentre si trasporta

l'elettrotensile oppure collegandolo all'alimentazione di corrente con l'interruttore inserito, si vengono a creare situazioni pericolose in cui possono verificarsi seri incidenti.

- d) **Togliere gli attrezzi di regolazione o la chiave inglese prima di accendere l'elettrotensile.** Un elettrotensile o una chiave inglese che si trovino in una parte dell'elettrotensile in rotazione potranno causare lesioni.
- e) **È importante non sopravvalutarsi. Avere cura di mettersi in posizione sicura e di mantenere l'equilibrio.** In tale maniera sarà possibile controllare meglio l'elettrotensile in situazioni inaspettate.
- f) **Indossare vestiti adeguati. Evitare di indossare vestiti lenti o gioielli. Tenere capelli e vestiti lontani da parti in movimento.** Vestiti lenti, gioielli o capelli lunghi potranno impigliarsi in pezzi in movimento.
- g) **Se sussiste la possibilità di montare dispositivi di aspirazione o di captazione della polvere, assicurarsi che gli stessi siano stati installati correttamente e vengano utilizzati senza errori.** L'utilizzo di un'aspirazione polvere può ridurre lo svilupparsi di situazioni pericolose dovute alla polvere.
- h) **Una volta presa confidenza con gli utensili, evitare di trascurare le norme di sicurezza.** Una mancanza di attenzione può causare gravi lesioni in una frazione di secondo.

4) MANEGGIO ED IMPIEGO ACCURATO DI ELETTROTENSILI

- a) **Non sovraccaricare l'elettrotensile. Impiegare l'elettrotensile adatto per sbrigare il lavoro.** Utilizzando l'elettrotensile adatto si potrà lavorare meglio e con maggior sicurezza nell'ambito della gamma di potenza indicata.
- b) **Non utilizzare elettrotensili con interruttori difettosi.** Un elettrotensile che non si può più accendere o spegnere è pericoloso e dovrà essere riparato.
- c) **Prima di procedere ad operazioni di regolazione sull'elettrotensile, prima di sostituire parti accessorie oppure prima di posare l'elettrotensile al termine di un lavoro, estrarre sempre la spina dalla presa della corrente e/o estrarre la batteria ricaricabile, se rimovibile.** Tale precauzione eviterà che l'elettrotensile possa essere messo in funzione inavvertitamente.
- d) **Custodire gli elettrotensili non utilizzati al di fuori della portata dei bambini. Non fare usare l'elettrotensile a persone che non sono abituate ad usarlo o che non abbiano letto le presenti istruzioni.** Gli elettrotensili sono pericolosi se utilizzati da persone inesperte.
- e) **Eseguire la manutenzione degli elettrotensili e degli accessori. Verificare che le parti mobili dell'elettrotensile funzionino perfettamente e non s'incepino, che non ci siano pezzi rotti o danneggiati al punto tale da limitare la funzione dell'elettrotensile stesso. Far riparare le parti danneggiate prima d'impiegare l'elettrotensile.** Numerosi incidenti vengono causati da elettrotensili la cui manutenzione è stata effettuata poco accuratamente.

- f) **Mantenere affilati e puliti gli elettrotensili da taglio.** Gli elettrotensili da taglio curati con particolare attenzione e con taglienti affilati s'incastrano meno frequentemente e sono più facili da condurre.
 - g) **Utilizzare elettrotensili, accessori, attrezzi, ecc. in conformità con le presenti istruzioni. Osservare le condizioni di lavoro ed il lavoro da eseguirsi durante l'impiego.** L'impiego di elettrotensili per usi diversi da quelli consentiti potrà dar luogo a situazioni di pericolo.
 - h) **Mantenere impugnature e superfici di presa asciutte, pulite e prive di olio e grasso.** Impugnature e superfici di presa scivolose non consentono di manipolare e controllare l'utensile in caso di situazioni inaspettate.
- 5) ASSISTENZA**
- a) **Fare riparare l'elettrotensile solo ed esclusivamente da personale specializzato e solo impiegando pezzi di ricambio originali.** In tale maniera potrà essere salvaguardata la sicurezza dell'elettrotensile.

INDICAZIONI DI PERICOLO PER SEGHE A CATENA

- **A bambini e ragazzi è proibito utilizzare la sega a catena; l'uso è permesso ad apprendisti che abbiano almeno 16 anni che operino sotto controllo. La stessa cosa vale per persone che non sanno utilizzare la sega a catena oppure che non la conoscono sufficientemente.** Le istruzioni per l'uso dovrebbero essere sempre a portata di mano. Persone troppo stanche oppure che non sono in grado di essere sottoposte a sforzi non devono utilizzare la sega a catena.
- **Quando la sega è in azione tenere tutte le parti del corpo lontane dalla catena della sega. Prima di avviare la sega assicurarsi che la catena della sega non possa arrivare a toccare niente.** Lavorando con una sega a catena vi è il serio pericolo che in un attimo di distrazione la catena della sega possa far presa su un indumento oppure su parti del corpo.
- **Tenere la sega a catena ben ferma afferrando con la mano destra l'impugnatura posteriore e con la mano sinistra l'impugnatura anteriore.** Tenendo la sega a catena in un'altra posizione operativa si viene ad aumentare il rischio di incidenti e, quindi, non può essere utilizzata.
- **Tenere saldamente l'elettrotensile sulle superfici di presa isolate dell'impugnatura in quanto la catena della sega potrebbe venire a contatto con il proprio cavo elettrico.** Il contatto della catena della sega con un cavo sotto tensione può mettere sotto tensione parti metalliche dell'apparecchio, causando una scossa elettrica.
- **Portare occhiali e cuffie di protezione. Si consiglia di utilizzare ulteriori equipaggiamenti di protezione per la testa, le mani, le gambe ed i piedi.** Tramite indumenti di protezione adatti si riduce il rischio di incidenti dovuto a materiale di scarto scaraventato per l'aria o a contatti accidentali con la catena della sega.
- **Non lavorare mai con la sega a catena su un albero.** Utilizzando impropriamente una sega a catena su un albero si vengono a creare seri rischi di incidenti.

- **Accertarsi sempre una posizione operativa sicura ed utilizzare la sega a catena unicamente su una base che sia ben solida, sicura e piana.** In caso di utilizzo di scale, una base scivolosa oppure instabile può provocare una perdita del controllo sull'equilibrio e sulla sega a catena.
- **Durante il taglio di un ramo che si trova sotto sollecitazione, calcolare sempre la possibilità che possa scattare all'indietro.** Liberando la tensione delle fibre del legno è possibile che il ramo teso possa colpire l'operatore e/o fargli perdere il controllo sulla sega a catena.
- **Si raccomanda di operare con la dovuta attenzione quando si taglia legname nel sottobosco ed alberi giovani.** Il materiale sottile può rimanere impigliato nella catena della sega e colpire l'operatore facendogli perdere l'equilibrio.
- **Portare la sega a catena tenendola all'impugnatura anteriore e spenta, la catena della sega non deve essere rivolta verso il corpo. Durante il trasporto oppure la conservazione della sega a catena applicare sempre la copertura di protezione.** Maneggiando con cautela la sega a catena si riduce la probabilità di un contatto accidentale con la catena della sega in funzione.
- **Attenersi alle istruzioni relative alla lubrificazione, alla tensione della catena ed alla sostituzione di accessori opzionali.** Una catena che non sia tesa oppure lubrificata correttamente può rompersi oppure aumentare il rischio di un contraccolpo.
- **Avere cura di tenere le impugnature sempre asciutte, pulite e completamente libere da olio e da materiale grasso.** Impugnature sporche di grasso e di olio sono scivolose e possono comportare la perdita del controllo.
- **Tagliare solo ed esclusivamente legname. Utilizzare la sega a catena solo per lavori per i quali essa è esplicitamente prevista (esempio: non utilizzare la sega a catena per tagliare materiali sintetici, murature oppure altri materiali costruttivi che non siano di legno).** Utilizzando la sega a catena per lavori non consentiti si possono provocare situazioni molto pericolose.

POSSIBILI CAUSE ED ACCORGIMENTI PER IMPEDIRE UN CONTRACCOLPO

- Un contraccolpo si può verificare quando la punta del binario di guida tocca un oggetto oppure quando il legname si piega e la catena della sega resta bloccata nel taglio
- Toccando la punta del binario di guida si può in alcuni casi provocare una reazione improvvisa all'indietro nel corso della quale il binario di guida viene sollevato e scaraventato in direzione dell'operatore
- Il blocco della catena della sega sul bordo superiore del binario di guida può far ribaltare rapidamente la guida in direzione dell'operatore
- Ognuna di queste reazioni può comportare la perdita di controllo sulla sega ed il pericolo concreto di seri incidenti (mai fare affidamento esclusivamente sui dispositivi di sicurezza di cui dispone la sega a catena; lavorando con una sega a catena si devono adottare

diverse precauzioni in modo da poter operare con sicurezza ed evitare di creare situazioni pericolose)

- Un contraccolpo è la conseguenza di un utilizzo non appropriato oppure non corretto dell'elettrotensile; esso può essere evitato soltanto prendendo misure adatte di sicurezza come dalla descrizione che segue:
 - **tenere la sega ben saldamente con entrambe le mani e con i pollici e le dita che afferrano saldamente le impugnature della sega a catena; portare il proprio corpo e le braccia in una posizione che permetta di resistere bene ad ogni forza di contraccolpo** (adottando misure adatte l'operatore è in grado di controllare pienamente le forze di contraccolpo che si possono sviluppare; mai lasciare la sega a catena in modo incontrollato)
 - **evitare una posizione anomala del corpo e non eseguire tagli oltre l'altezza della spalla** (questa accortezza consente di evitare che si possa toccare involontariamente la punta del binario di guida rendendo possibile un miglior controllo della sega a catena quando si presentano situazioni inaspettate)
 - **utilizzare sempre guide di ricambio e catene della sega esplicitamente prescritte dalla casa costruttrice** (in caso di guide di ricambio e catene della sega non appropriate vi è il pericolo che la catena possa rompersi oppure provocare un contraccolpo)
 - **per quanto riguarda l'affilatura e la manutenzione della catena della sega, attenersi alle istruzioni della casa costruttrice** (limitatori di profondità troppo bassi aumentano la tendenza a provocare contraccolpi)

SICUREZZA DELLE PERSONE

- Prima di mettere in esercizio per la prima volta la sega a catena si raccomanda l'Utente di farsi addestrare da parte di una persona qualificata ed esperta su come operare con la stessa e sul modo di utilizzare l'equipaggiamento di protezione; l'addestramento deve essere eseguito attraverso esempi pratici; come primo esercizio si dovrebbe eseguire il taglio di tronchi di alberi posti su un cavalletto per segare oppure su un basamento
- **Non toccare la catena in rotazione**
- **Mai utilizzare la sega a catena nelle vicinanze di persone, di bambini o di animali**
- **Mai utilizzare la sega a catena dopo aver consumato prodotti alcolici, né dopo aver fatto uso di narcotici, né dopo aver ingerito medicinali anestetizzanti**
- Assicurarsi che i bambini non giochino con l'utensile

SICUREZZA ELETTRICA

- Controllare che la tensione dell'alimentazione sia la stessa di quella indicata sulla targhetta dell'utensile
- Collegare l'utensile attraverso un interruttore automatico di corrente (FI) con una corrente di scatto di 30 mA massimo
- Usare cavi di prolunga completamente srotolati e sicure con una capacità di 16 Amp
- Usare solamente una prolunga per un uso all'esterno e munita di presa e spina a prova di spruzzo
- Usare soltanto cavi di prolunga con una lunghezza massima di 20 metri (1,5 mm²) o 50 metri (2,5 mm²)

- Spegnerne sempre l'utensile e disinserire la spina dalla presa di corrente, se il cavo d'alimentazione o il cavo di prolunga è tagliato, danneggiato o impigliato (**non toccare il cavo prima di disinserire la spina**)
- Proteggere il cavo (di prolunga) dal calore, dall'olio e dai bordi taglienti
- Non usare il cavo per trasportare o appendere l'utensile, oppure di togliere la spina dalla presa di corrente
- Esaminare il cavo periodicamente e, se danneggiato, farlo sostituire da personale qualificato
- Esaminare il cavo di prolunga periodicamente e, se danneggiato, sostituirlo (**cavi di prolunga inadeguati possono essere pericolosi**)
- Non usare l'utensile se l'interruttore non accede e spegne; far sostituire l'interruttore da personale qualificato

SPIEGAZIONE DEI SIMBOLI PRESENTI SULL'UTENSILE

- ③ Leggere il manuale di istruzioni prima dell'uso
- ④ Spegnerne sempre l'utensile e disinserire la spina dalla presa di corrente, se il cavo d'alimentazione o il cavo di prolunga è tagliato, danneggiato o impigliato (**non toccare il cavo prima di disinserire la spina**)
- ⑤ Non esporre l'utensile alla pioggia
- ⑥ Portare occhiali di protezione e protezione dell'udito
- ⑦ Doppio isolamento (non è necessario alcun cavo di terra)
- ⑧ Non gettare l'utensile tra i rifiuti domestici

USO

- Montaggio ⑨
 - ! **collegare la sega a catena alla rete di alimentazione solo dopo aver concluso completamente tutte le operazioni di montaggio**
 - ! **maneggiando la catena della sega avere cura di portare sempre dei guanti di protezione**
 - poggiare la sega a catena su una superficie piana
 - rimuovere la cuffia di protezione A girando la manopola di bloccaggio in senso B antiorario
 - posare la catena C nella scanalatura della lama D
 - ! **fare attenzione al corretto senso di rotazione; confrontare la catena con il simbolo relativo al senso di rotazione E**
 - posizionare le maglie di catena attorno al rocchetto per catena F ed applicarvi sopra la lama D in modo tale che il bullone di fissaggio G ed entrambi i traversi di guida per la lama H arrivino a fare presa nel foro longitudinale della lama D ed il perno di tensione della catena J faccia presa nel relativo foro sulla lama D
 - se necessario, ruotare leggermente la manopola per tensione della catena K per allineare il perno di tensione della catena J al foro della lama D
 - controllare se tutte le parti sono posizionate correttamente e tenere in questa posizione la lama con la catena
 - ruotare la manopola per tensione della catena K fino a quando la catena è solo leggermente tesa
 - montare la cuffia di protezione A come illustrato
 - serrare la manopola di bloccaggio B sul bullone di fissaggio G girandolo in senso orario

- Serraggio della catena ⁽¹⁰⁾
 - poggiare la sega a catena su una superficie piana
 - controllare se le maglie di catena poggiano correttamente nella fessura di guida della lama D
 - 1) svitare la manopola di bloccaggio B finché non mantiene la lama in posizione (**non rimuovere**)
 - 2) sollevare un po' la lama e mantenerla in questa posizione
 - 3) ruotare la manopola per la tensione della catena K in avanti finché le maglie della catena inferiori non siano visibili e tocchino APPENA la parte inferiore della lama D
 - 4) serrare la manopola di bloccaggio B girandola in senso orario
 - 5) rilasciare la lama
 - 6) la catena è stata tesa correttamente se al centro può essere sollevata di ca. 4 mm
 - ! **la tensione della catena deve essere controllata ogni volta prima di iniziare a lavorare, dopo aver eseguito i primi tagli e regolarmente (ogni 10 minuti) durante il periodo in cui si lavora**
 - in modo particolare in caso di catene nuove della sega c'è da aspettarsi che all'inizio si verifica una maggiore espansione
 - la durata della catena della sega dipende in modo determinante da una sufficiente lubrificazione e da una corretta tensione
 - non tendere la catena della sega quando è ancora surriscaldata perché essa si restringe quando si raffredda e poggerebbe quindi in modo troppo teso sulla lama
- Lubrificazione ⁽¹¹⁾

La lunga durata e le buone prestazioni di taglio della catena dipendono da una lubrificazione ottimale; per questo motivo, durante l'esercizio, la lubrificazione della catena della sega avviene automaticamente attraverso l'ugello per l'olio L ⁽²⁾ che distribuisce apposito olio adesivo per seghe a catena

! **al momento della consegna della sega a catena, il contenitore per l'olio adesivo è vuoto; prima di utilizzare la macchina, è quindi importante riempire il contenitore versandovi l'apposito l'olio se si utilizza la sega a catena senza l'olio adesivo per seghe a catena oppure quando il livello dell'olio dovesse essere al di sotto della marcatura del minimo si arrecano seri danni alla catena**

 - poggiare su una superficie adatta la sega a catena con il tappo del serbatoio per l'olio M rivolto verso l'alto
 - svitare il tappo e riempire il serbatoio dell'olio con apposito olio adesivo per seghe a catena (non fornito)
 - accertarsi che nel serbatoio dell'olio non possa penetrarvi sporcizia
 - riavvitare il tappo del serbatoio per l'olio e chiudere
 - ! **controllare il livello olio prima dell'avviamento e regolarmente durante il funzionamento; rabboccare l'olio quando il livello dell'olio sia al di sotto dell'indicatore N**
 - il contenuto del serbatoio è sufficiente per circa 15 minuti, a seconda delle pause e dell'intensità del lavoro
 - mai utilizzare olio riciclato oppure olio vecchio
- Reggicavo ⁽¹²⁾
 - agganciare l'asola del cavo di prolunga al reggicavo P come indicato nell'illustrazione
 - tirare per fissare il cavo di prolunga
- Acceso/spento ⁽¹³⁾
 - accendere l'utensile premendo prima il pulsante di sicurezza Q quindi il grilletto R
 - spegnere l'utensile rilasciando il grilletto R
 - ! **una volta terminata l'operazione di taglio, non cercare di fermare la sega a catena attraverso la protezione mano anteriore S ⁽²⁾ (= il freno contro i contraccolpi)**
- Freno contro i contraccolpi ⁽¹⁴⁾

Il freno contro i contraccolpi è un meccanismo di protezione che, in caso che la macchina rimbalzi all'indietro, si attiva attraverso la protezione mano anteriore S -> la catena si blocca nel giro di breve tempo

Eseguire ad intervalli regolari una prova per verificarne il funzionamento:

 - spingere in avanti la protezione mano anteriore S e mettere in funzione brevemente la sega a catena -> la catena non dovrebbe avviarsi
 - per sbloccare di nuovo il freno di sicurezza contro i contraccolpi, rilasciare il grilletto R e ritirare indietro la protezione mano anteriore S
- Uso dell'utensile ⁽¹⁵⁾
 - tenere la sega a catena sempre ben ferma ed utilizzando entrambe le mani (con la mano sinistra afferrare l'impugnatura anteriore e con la mano destra l'impugnatura posteriore); mai tentare di eseguire operazioni di taglio con una sola mano ^(15a)
 - tenere il cavo della corrente sempre nella parte posteriore, al di fuori del campo operativo della catena della sega e della zona in cui si trova il materiale da tagliare; avere cura di prendere posizioni tali da impedire che il cavo possa rimanere impigliato tra rami e ramoscelli
 - ! **prima di appoggiare la catena sul legname da tagliare, la catena deve aver raggiunto la sua completa velocità**
 - nel far questo, utilizzare i denti di metallo a presa mordente V per fissare la sega a catena sul legname ^(15a)
 - durante l'operazione di taglio, utilizzare i denti a presa mordente come leva (*) ^(15a)
 - in caso di tagli di rami più robusti oppure di tronchi, applicare i denti a presa mordente man mano su un punto inferiore; a tal fine, ritirare la sega a catena per allentare la presa dei denti mordenti e per applicarla su un punto più basso - così facendo, non estrarre la sega dal taglio in esecuzione
 - durante l'operazione di taglio, non usare forza per premere sulla catena della sega, ma lasciar lavorare la sega esercitando una leggera pressione di leva attraverso il punto di appoggio dei denti a presa mordenti V
 - mettere in azione ed adoperare la sega a catena esclusivamente prendendo una posizione sicura
 - tenere la sega a catena leggermente spostata verso destra rispetto al proprio corpo ^(15b)
 - mai utilizzare la sega a catena tenendola con le braccia tese; mai tentare di eseguire tagli su punti

difficilmente accessibili, né operando stando su una scala 15c

- mai eseguire operazioni di taglio tenendo la sega oltre l'altezza della spalla 15d

- per raggiungere i migliori risultati di taglio è indispensabile cercare di non ridurre la velocità della catena sottoponendo la macchina a sovraccarico

! attenzione al momento in cui si arriva alla fine del taglio; non appena la sega avrà completato il taglio, all'improvviso si percepirà un notevole cambiamento del peso (in questa situazione il rischio di incidenti per gambe e per piedi è molto alto)

! togliere la sega dal taglio in esecuzione quando la catena della sega è ancora in azione

• Taglio di tronchi

- poggiare il tronco in modo tale che le parti appena tagliate non possano chiudersi e bloccare quindi la catena della sega

- in caso di pezzetti di legno più corti, prima dell'operazione di taglio, metterli in posizione adatta e bloccarli bene

- evitare di toccare pietre e chiodi perché potrebbero essere proiettati in aria e potrebbero danneggiare la catena della sega o creare seri pericoli per l'incolumità dell'operatore o delle persone che si trovano nelle vicinanze

! mai avvicinare la sega in azione a reti metalliche di recinzione oppure a pavimenti

- i tagli longitudinali devono essere eseguiti con estrema accuratezza perché in questi casi non è possibile utilizzare i denti a presa mordente V ②; eseguire i tagli tenendo la macchina con un'angolazione che sia la più piatta possibile al fine di evitare il pericolo di un contraccolpo della sega

- in caso di taglio di legname, rami oppure alberi che si trovano sotto sollecitazione vi è il pericolo di provocare incidenti; in casi del genere è importante operare con la massima attenzione (**questi tipi di lavori dovrebbero essere eseguiti soltanto da personale specializzato appositamente addestrato**)

• Taglio di tronco d'albero (taglio sulla lunghezza richiesta dell'albero abbattuto)

- se possibile, il tronco dovrebbe poggiare su rami, travi oppure cunei

- assicurarsi sempre una posizione operativa sicura ed una distribuzione uniforme del peso del corpo su entrambi i piedi

- quando la completa lunghezza del tronco d'albero poggia in maniera uniforme come da illustrazione, il taglio viene eseguito partendo dalla parte superiore 16a

- quando il tronco d'albero poggia su un'estremità come indicato nell'illustrazione, tagliare prima 1/3 del diametro del tronco partendo dal lato inferiore e poi continuare a tagliare il resto partendo dalla parte superiore all'altezza del taglio inferiore 16b

- quando il tronco d'albero poggia su entrambe le estremità come indicato nell'illustrazione, tagliare prima 1/3 del diametro del tronco partendo dal lato superiore e poi continuare a tagliare 2/3 partendo dalla parte inferiore all'altezza del taglio superiore 16c

- in caso di lavori di taglio su pendio, prendere sempre una posizione operativa nella parte superiore del tronco dell'albero

- per poter mantenere il controllo completo al momento del "taglio completo", quando ci si avvicina alla fine del taglio ridurre la pressione esercitata senza allentare minimamente la presa sulle impugnature della sega a catena

! fare sempre in modo che la catena della sega non arrivi a toccare il terreno

- una volta terminato completamente il taglio, prima di allontanare la sega a catena dal punto di taglio, attendere che la catena della sega si sia fermata completamente

- prima di passare da un albero all'altro, spegnere sempre il motore della sega a catena

• Taglio di alberi 17

! tramite la sega a catena è possibile tagliare soltanto alberi il cui diametro del tronco sia minore della lunghezza della lama stessa

! assicurare la zona di operazione; accertarsi che nella zona di operazione non si trovino né persone, né animali

! mai tentare di liberare una sega rimasta bloccata lasciando il motore della sega in moto; per liberare la catena della sega, utilizzare dei cunei di legno

! portare sempre un elmetto al fine di proteggersi da rami che potrebbero cadere

PRIMA DEL TAGLIO:

- se vi sono due o più persone che tagliano i rami ed abbattano alberi contemporaneamente, la distanza tra gli operatori che tagliano i rami e quelli che tagliano il tronco dell'albero deve corrispondere almeno al doppio dell'altezza dell'albero che si sta abbattendo

- quando si abbattano alberi si deve stare attenti ad evitare di esporre altre persone a qualunque tipo di pericolo, a non colpire nessuna linea di alimentazione ed a non provocare nessun tipo di danno materiale (se un albero dovesse arrivare a toccare una linea di alimentazione, informare immediatamente l'ente di approvvigionamento dell'energia)

- in caso di lavori di taglio eseguiti su pendii, chi opera con la sega a catena sul terreno deve prendere posizione nella parte superiore dell'albero che si intende abbattere perché il tronco dell'albero dopo il taglio probabilmente rotolerà oppure scivolerà verso il basso

- prima di iniziare l'operazione di abbattimento di un albero si deve predisporre una via di fuga che sia agibile in caso d'emergenza e, se necessario, se ne dovrà preparare una (la via di fuga di emergenza deve essere agibile nella direzione diagonalmente opposta a quella della prevista linea di caduta) 17a

- per poter determinare la direzione della caduta dell'albero, prima dell'abbattimento è necessario prendere in considerazione la pendenza naturale dell'albero, la posizione dei rami più grossi e la direzione del vento

- liberare l'albero da ogni tipo di sporczia, materiale pietroso, corteccia staccata dal tronco, chiodi, graffe e fili di ferro

PROCEDURA DI TAGLIO:

- tagliare ad angolo retto rispetto alla direzione della caduta un intaglio (1 – 2) con una profondità pari ad 1/3 del diametro del tronco dell'albero ①b
- eseguire prima l'intaglio a tacche inferiore orizzontale (questa procedura consente di evitare che la catena della sega oppure il binario di guida possano rimanere incastrati quando ci si accinge ad eseguire il secondo intaglio a tacche)
- eseguire il taglio di abbattimento (3) almeno 50 mm sopra il taglio orizzontale dell'intaglio a tacche (eseguire il taglio di abbattimento in posizione parallela rispetto all'intaglio a tacche orizzontale) ①b
- eseguire il taglio di abbattimento con una profondità tale da far rimanere soltanto una striscia ritagliata (striscia di abbattimento) che possa fungere da cerniera (la striscia ritagliata ha la funzione di impedire che l'albero possa girare su se stesso e cadere nella direzione sbagliata; non tagliare mai completamente la striscia ritagliata)
- quando il taglio di abbattimento si avvicina alla cerniera l'albero dovrebbe cominciare a cadere
- in caso dovesse essere chiaro che l'albero potrebbe non cadere nella direzione richiesta oppure potrebbe piegarsi all'indietro e bloccare la catena della sega, interrompere il taglio di abbattimento e inserire nel taglio cunei di legno, di materiale sintetico o di lega leggera in modo da aprire ulteriormente il taglio e dare all'albero la linea di caduta richiesta dell'albero ①c
- quando l'albero inizia a cadere, togliere la sega a catena dal taglio, spegnere la macchina, posarla ed abbandonare l'area di pericolo utilizzando la via di fuga precedentemente determinata (attenzione a rami che potrebbero cadere dall'alto ed evitare di inciampare)
- Sramatura ⑱
Con questo termine si intende il taglio di rami dal tronco dell'albero abbattuto
 - nel corso della sramatura, non tagliare mai prima i rami più grandi che indicano verso il basso e sui quali l'albero poggia
 - tagliare i rami più piccoli procedendo come da figura
 - in caso di rametti che si trovano sotto sollecitazione, tagliarli dalla parte inferiore verso l'alto in modo da evitare che la sega possa incastrarsi

MANUTENZIONE / ASSISTENZA

- Questo utensile non è inteso per un uso professionale
- **Scollegare sempre la spina dell'utensile dalla presa di corrente prima di effettuare la pulizia e/o manutenzione**
- Tenete sempre puliti utensile e cavo (soprattutto le feritoie di ventilazione W ②)
 - pulire la cuffia di protezione sagomata in materiale sintetico della sega a catena utilizzando una spazzola morbida ed uno straccio pulito (non è permesso utilizzare né acqua, né solventi, né prodotti di lucidatura)
 - in seguito ad una durata di impiego di 1 fino a 3 ore, smontare la cuffia di protezione 13, la lama e la catena e pulire utilizzando una spazzola

- pulire la zona sotto la cuffia di protezione, il rocchetto per catena ed il fissaggio della lama togliendo con una spazzola ed uno straccio pulito ogni tipo di sporcizia rimastavi attaccata
 - pulire l'ugello per l'olio L utilizzando uno straccio pulito
 - Controllare regolarmente se la sega a catena abbia dei difetti visibili come per esempio potrebbe essere una catena libera, sbalzata fuori della guida oppure anche danneggiata, fissaggi liberi e usurati oppure componenti danneggiati
 - Riparazioni necessarie oppure lavori di manutenzione devono essere eseguiti prima di applicare la sega a catena
 - Il funzionamento della lubrificazione automatica della catena può essere controllato avviando la sega e tenendo la punta rivolta verso un pezzo di cartone o di carta poggiato sul pavimento
 - ! **non toccare il pavimento con la catena** (mantenere una distanza di sicurezza di almeno 20 cm)
 - se così facendo si nota una scia di olio che diventa sempre più grande, significa che l'automatismo di lubrificazione funziona correttamente
 - se invece non si riscontra nessuna traccia d'olio nonostante il serbatoio dell'olio sia pieno, leggere il paragrafo "RISOLUZIONE DI PROBLEMI" o contattare il proprio rivenditore
 - Se nonostante gli accurati procedimenti di produzione e di controllo l'utensile dovesse guastarsi, la riparazione va fatta effettuare da un punto di assistenza autorizzato per gli elettro utensili SKIL
 - inviare l'utensile **non smontato** assieme alle prove di acquisto al rivenditore oppure al più vicino centro assistenza SKIL (l'indirizzo ed il disegno delle parti di ricambio dell'utensile sono riportati su www.skil.com)
 - ! **prima di spedire le seghe a catena si prega di assolutamente di scaricare il serbatoio dell'olio**
 - Stoccaggio del tagliasepe ⑲
 - qualora si volesse immagazzinare la sega a catena per maggiori periodi di tempo, pulire la catena della sega e la lama
 - quando si ripone l'utensile, il serbatoio dell'olio deve essere svuotato completamente
 - usare la protezione della catena X quando si ripone l'utensile
 - montare il supporto per utensile Y in modo sicuro e orizzontale sul muro utilizzando 4 viti (**non fornite**)
 - usare il supporto per utensile Y e il gancio porta-utensile Z come illustrato
 - fare attenzione alle perdite d'olio quando si utilizza un gancio porta-decespugliatore Z
 - conservare l'utensile **all'interno** in un posto asciutto e chiuso a chiave, distante dalla portata dei bambini
- ### RISOLUZIONE DI PROBLEMI
- La seguente lista elenca sintomi di problemi, possibili cause e misure correttive (se il proprio problema non è identificato e non è possibile correggerlo, si prega di contattare il proprio rivenditore o centro assistenza)
 - ! **spegnere l'utensile ed estrarre la spina dalla presa di corrente prima di cercare di risolvere il problema**
 - ★ L'utensile non funziona
 - è scattato il freno di sicurezza -> tirare indietro la protezione per le mani S ② alla posizione ⑭a

- alimentazione assente -> controllare l'alimentazione (cavo d'alimentazione, interruttori sezionatori, fusibili)
- spina non inserita -> inserire la spina
- cavo di prolunga danneggiato -> sostituire il cavo di prolunga
- ★ L'utensile funziona a intermittenza
 - interruttore on/off difettoso -> contattare il rivenditore/centro di assistenza
 - cavi interni difettosi -> contattare il rivenditore/centro di assistenza
 - cavo di prolunga danneggiato -> sostituire il cavo di prolunga
- ★ Catena della sega asciutta
 - manca olio nel serbatoio dell'olio -> versare dell'olio riempiendo il serbatoio
 - la disaerazione nel tappo del serbatoio per l'olio è otturata -> pulire il tappo del serbatoio per l'olio
 - canale della fuoriuscita dell'olio otturato -> liberare il canale della fuoriuscita dell'olio
- ★ Catena della sega non viene frenata
 - freno contro i contraccolpi difettoso -> contattare il punto di rivendita/assistenza
- ★ Catena/binario di guida troppo caldi
 - manca olio nel serbatoio dell'olio -> versare dell'olio riempiendo il serbatoio
 - la disaerazione nel tappo del serbatoio per l'olio è otturata -> pulire il tappo del serbatoio per l'olio
 - canale della fuoriuscita dell'olio otturato -> liberare il canale della fuoriuscita dell'olio
 - tensione della catena troppo alta -> regolare la tensione della catena
 - catena non più affilata -> riaffilare la catena oppure sostituirla
- ★ L'utensile vibra in modo anomalo
 - tensione della catena troppo lenta -> regolare la tensione della catena
 - catena non più affilata -> riaffilare la catena oppure sostituirla
 - catena eccessivamente consumata -> sostituire la catena
 - dentatura della sega indica nella direzione sbagliata -> montare di nuovo la catena della sega con la dentatura che indica nella direzione corretta

TUTELA DELL'AMBIENTE

- **Non gettare l'utensile elettrico, gli accessori e l'imballaggio tra i rifiuti domestici** (solo per paesi UE)
 - secondo la Direttiva Europea 2012/19/CE sui rifiuti di utensili elettrici ed elettronici e la sua attuazione in conformità alle norme nazionali, gli utensili elettrici esausti devono essere raccolti separatamente, al fine di essere reimpiagati in modo eco-compatibile
 - il simbolo ⑧ vi ricorderà questo fatto quando dovrete eliminarle

RUMOROSITÀ / VIBRAZIONE

- Misurato in conformità al EN 60745 il livello di pressione acustica di questo utensile è 86 dB(A) ed il livello di potenza acustica 105 dB(A) (deviazione standard: 3 dB), e la vibrazione 4,7 m/s² (somma dei vettori in tre direzioni; incertezza K = 1,5 m/s²)

- Il livello di emissione delle vibrazioni è stato misurato in conformità a un test standardizzato stabilito dalla norma EN 60745; questo valore può essere utilizzato per mettere a confronto un l'utensile con un altro o come valutazione preliminare di esposizione alla vibrazione quando si impiega l'utensile per le applicazioni menzionate
 - se si utilizza l'utensile per applicazioni diverse, oppure con accessori differenti o in scarse condizioni, il livello di esposizione potrebbe **umentare** notevolmente
 - i momenti in cui l'utensile è spento oppure è in funzione ma non viene effettivamente utilizzato per il lavoro, possono contribuire a **ridurre** il livello di esposizione
- ! **protegersi dagli effetti della vibrazione effettuando la manutenzione dell'utensile e dei relativi accessori, mantenendo le mani calde e organizzando i metodi di lavoro**

H

Láncfűresz

0780

BEVEZETÉS

- Az elektromos kéziszerszám faanyagok, mint például fagerendák, falemezek, ágak, törzsek stb. fűrészelésére, valamint fák kivágására szolgál; az elektromos kéziszerszámot a szállírányal párhuzamos és arra merőleges vágásra is lehet használni
- Ez a szerszám nem professzionális használatra készült
- Ellenőrizze, hogy a csomag tartalmazza-e az ábrán látható összes alkatrészt ②
- Hiányzó vagy sérült alkatrész esetén forduljon a kereskedőhöz
- **A használat előtt gondosan olvassa el ezt a kézikönyvet és tartsa meg, hogy később is használhassa** ③
- **Kísérje különös figyelemmel a biztonsági utasításokat és figyelmeztetéseket; ennek elmulasztása súlyos sérülést okozhat**

MŰSZAKI ADATOK ①

SZERSZÁMGÉP ELEMEI ②

- A Fedél
- B Rögzítő gomb
- C Fűrészlánc
- D Kard
- E Forgásirány és vágási irány jele
- F Lánckerék
- G Rögzítőcsavar
- H Kardvezető borda
- J Láncfeszítő csap
- K Láncfeszítő fej
- L Olajfúvóka
- M Olajtartálysapka
- N Minimális olajszintjel
- P Tápkábelt rögzítő horog
- Q Biztonsági kapcsoló
- R Indítókapcsoló

- S Visszacsapó fék kioldó (kézvédő)
- T Elülső fogantyú
- U Hátsó fogantyú
- V Fémkórmős ütköző
- W Szellőzőnyílások
- X Láncvédő
- Y Tároló sín (csavar nélkül)
- Z Tárolóhorog

BIZTONSÁG

ÁLTALÁNOS BIZTONSÁGI ELŐÍRÁSOK AZ ELEKTROMOS KÉZISZERSZÁMOKHOZ

FIGYELMEZTETÉS Olvassa el az ehhez a kéziszerszámmal mellélt összes biztonsági figyelmeztetést, előírást, illusztrációt és specifikációt. Az alábbiakban felsorolt előírások betartásának elmulasztása áramütésekhez, tűzhoz és/vagy súlyos testi sérülésekhez vezethet. **Őrizze meg a jövőbeli használatra is valamennyi biztonsági előírást és utasítást.** Az alább alkalmazott "elektromos kéziszerszám" fogalom a hálózati elektromos kéziszerszámokat (hálózati csatlakozó kábellel) és az akkumulátoros elektromos kéziszerszámokat (hálózati csatlakozó kábel nélkül) foglalja magában.

1) MUNKAHELYI BIZTONSÁG

- a) **Tartsa tisztán és tartsa rendben a munkahelyét.**
Rendetlen munkahelyek vagy megvilágítatlan munkaterületek balesetekhez vezethetnek.
- b) **Ne dolgozzon az elektromos kéziszerszámmal olyan robbanásveszélyes környezetben, ahol éghető folyadékok, gázok vagy porok vannak.** Az elektromos kéziszerszámok szikrákat bocsáthatnak ki, amelyek meggyújthatják a port vagy a gőzöket.
- c) **Tartsa távol a gyerekeket és az idegen személyeket a munkahelytől, ha az elektromos kéziszerszámot használja.** Ha elvonják a figyelmét a munkától, könnyen elvesztheti az uralmát a berendezés felett.

2) ELEKTROMOS BIZTONSÁGI ELŐÍRÁSOK

- a) **A készülék csatlakozó dugójának bele kell illeszkednie a dugaszolóaljzatba. A csatlakozó dugót semmilyen módon sem szabad megváltoztatni. Védőfóldeléssel ellátott készülékekkel kapcsolatban ne használjon csatlakozó adaptert.** A változtatás nélküli csatlakozó dugók és a megfelelő dugaszoló aljzatok csökkentik az áramütés kockázatát.
- b) **Ne érjen hozzá földelt felületekhez, mint csövekhez, fűtőtestekhez, kályhákhoz és hűtőszekrényekhez.** Az áramütési veszély megnövekszik, ha a teste le van földelve.
- c) **Tartsa távol az elektromos kéziszerszámot az esőtől és a nedvesség hatásaitól.** Ha víz hatol be egy elektromos kéziszerszámba, ez megnöveli az áramütés veszélyét.
- d) **Ne használja a kábelt a rendeltetésétől eltérő célokra, vagyis a szerszámot soha ne hordozza vagy akassza fel a kábelnél fogva, és soha ne húzza ki a hálózati csatlakozó dugót a kábelnél fogva. Tartsa távol a kábelt hőforrásoktól, olajtól, éles**

élektől, sarkaktól és mozgó gépalkatrészekről. Egy megrongálódott vagy csomókkal teli kábel megnöveli az áramütés veszélyét.

- e) **Ha egy elektromos kéziszerszámmal a szabad ég alatt dolgozik, csak a szabadban való használatra engedélyezett hosszabbítót használjon.** A szabadban való használatra engedélyezett hosszabbító használat csökkenti az áramütés veszélyét.
 - f) **Ha nem lehet elkerülni az elektromos kéziszerszám nedves környezetben való használatát, alkalmazzon egy földzárlat megszakítót.** Egy földzárlat megszakító alkalmazása csökkenti az áramütés kockázatát.
- #### 3) SZEMÉLYI BIZTONSÁGI ELŐÍRÁSOK
- a) **Munka közben mindig figyeljen, ügyeljen arra, amit csinál, és meggondoltan dolgozzon az elektromos kéziszerszámmal. Ha fáradt, ha kábítószerek vagy alkohol hatása alatt áll, vagy orvosságokat vett be, ne használja a berendezést.** A berendezéssel végzett munka közben már egy pillanatnyi figyelmetlenség is komoly sérülésekhez vezethet.
 - b) **Viseljen személyi védőfelszerelést és mindig viseljen védőszemüveget.** A személyi védőfelszerelések, mint porvédő álarc, csúszásbiztos védőcipő, védősapka és fülvédő használat a elektromos kéziszerszám használata jellegének megfelelően csökkenti a személyes sérülések kockázatát.
 - c) **Kerülje el a készülék akaratlan üzembe helyezését. Győződjön meg arról, hogy az elektromos kéziszerszám ki van kapcsolva, mielőtt bedugná a csatlakozó dugót a dugaszolóaljzatba, csatlakoztatná az akkumulátor-csomagot, és mielőtt felvenné és vinni kezdené az elektromos kéziszerszámot.** Ha az elektromos kéziszerszám felemelése közben az újít a kapcsolón tartja, vagy ha a készüléket bekapcsolt állapotban csatlakoztatja az áramforráshoz, ez balesetekhez vezethet.
 - d) **Az elektromos kéziszerszám bekapcsolása előtt okvetlenül távolítsa el a beállító szerszámokat vagy csavarkulcsokat.** Az elektromos kéziszerszám forgó részeiben feltett beállító szerszám vagy csavarkulcs sérüléseket okozhat.
 - e) **Ne becsülje túl önmagát. Kerülje el a normálistól eltérő testtartást, ügyeljen arra, hogy mindig biztosan álljon és az egyensúlyát megtartsa.** Így az elektromos kéziszerszám felett váratlan helyzetekben is jobban tud uralkodni.
 - f) **Viseljen megfelelő ruhát. Ne viseljen bő ruhát vagy ékszereket. Tartsa távol a haját és a ruháját a mozgó részekről.** A bő ruhát, az ékszereket és a hosszú haját a mozgó alkatrészek magukkal rántthatják.
 - g) **Ha az elektromos kéziszerszámra fel lehet szerelni a por elszívásához és összegyűjtéséhez szükséges berendezéseket, ellenőrizze, hogy azok megfelelő módon hozzá vannak kapcsolva a készülékhez és rendeltetésüknek megfelelően működnek.** A porgyűjtő berendezések használata csökkenti a munka során keletkező por veszélyes hatását.
 - h) **Ne hagyja, hogy az elektromos kéziszerszám gyakori használata során szerzett tapasztalatok olyan önelégültté tegyék, hogy figyelmen kívül hagyja az idevonatkozó biztonsági alapelveket.** Egy

gondatlan művelet egy másodperc törtörésze alatt súlyos sérüléseket okozhat.

4) AZ ELEKTROMOS KÉZISZERSZÁMOK GONDOS KEZELÉSE ÉS HASZNÁLATA

- a) **Ne terhelje túl az elektromos kéziszerszámot. A munkájához csak az arra szolgáló elektromos kéziszerszámot használja.** Egy alkalmas elektromos kéziszerszámmal a megadott teljesítménytartományon belül jobban és biztonságosabban lehet dolgozni.
 - b) **Ne használjon olyan elektromos kéziszerszámot, amelynek a kapcsolója elromlott.** Egy olyan elektromos kéziszerszám, amelyet nem lehet sem be-, sem kikapcsolni, veszélyes és meg kell javíttatni.
 - c) **Húzza ki a csatlakozó dugót a dugaszolóaljzatból és/vagy távolítsa el az akkumulátor-csomagot (ha az leválasztható) az elektromos kéziszerszámtól, mielőtt az elektromos kéziszerszámon beállítási munkákat végez, tartozékokat cserél vagy a szerszámot tárolásra elteszi.** Ez az elővigyázatossági intézkedés meggátolja a szerszám akaratlan üzembe helyezését.
 - d) **A használaton kívüli elektromos kéziszerszámokat olyan helyen tárolja, ahol azokhoz gyerekek ne férhess nek hozzá. Ne hagyja, hogy olyan személyek használják az elektromos kéziszerszámot, akik nem ismerik a szerszámot, vagy nem olvasták el ezt az útmutatót.** Az elektromos kéziszerszámok veszélyesek, ha azokat gyakorlatlan személyek használják.
 - e) **Az elektromos kéziszerszámot és tartozékait gondosan tartsa karban. Ellenőrizze, hogy a mozgó alkatrészek kifogástalanul működnek-e, nincsenek-e beszorulva, és nincsenek-e eltörve vagy megrongálódva olyan alkatrészek, amelyek hatással lehetnek az elektromos kéziszerszám működésére. A megrongálódott részeket a készülék használata előtt javíttassa meg.** Sok olyan baleset történik, amelyet az elektromos kéziszerszám nem kielégítő karbantartására lehet visszavezetni.
 - f) **Tartsa tisztán és éles állapotban a vágószerszámokat.** Az éles vágóélekkel rendelkező és gondosan ápolat vágószerszámok ritkábban ékelődnek be és azokat könnyebben lehet vezetni és irányítani.
 - g) **Az elektromos kéziszerszámokat, tartozékokat, betétszerszámokat stb. csak ezen előírásoknak használja. Vegye figyelembe a munkafeladatok és a kivitelezendő munka sajátosságait.** Az elektromos kéziszerszám eredeti rendeltetésétől eltérő célokra való alkalmazása veszélyes helyzetekhez vezethet.
 - h) **Tartsa szárazon, tisztán és olaj- és zsírmentes állapotban a fogantyúkat és markoló felületeket.** A csúszós fogantyúk és markoló felületek váratlan helyzetekben lehetetlenné teszik az elektromos kéziszerszám biztonságos kezelését és irányítását.
- #### 5) SZERVIZ
- a) **Az elektromos kéziszerszámot csak szakképzett személyzet és csak eredeti pótalkatrészek felhasználásával javíthatja.** Ez biztosítja, hogy az elektromos kéziszerszám biztonságos szerszám maradjon.

BIZTONSÁGI ÚTMUTATÓ A LÁNCFŰRÉSZEKHEZ

- **Gyermekek és fiatalok az áncfűrészt nem használhatják, ez alól csak a felügyelet alatt dolgozó, 16 éven felüli kiképzés alatt álló tanulók a kivételek. Ugyanez érvényes minden olyan személyre, akik nem, vagy nem eléggé ismerik ki magukat a láncfűrészt kezelésében.** A kezelési utasítást mindig azonnal elérhető helyen kell őrizni. Túlságosan fáradt, vagy testi terhelésre alkalmatlan személyek a láncfűrészt nem kezelhetik
- **Ha a fűrészt működésben van, tartsa távol minden testrészt a fűrészlánctól. A fűrészt elindítása előtt győződjön meg arról, hogy a fűrészlánc semmihez sem ér hozzá.** A láncfűrésszel végzett munka során egy pillanatnyi figyelmetlenség ahhoz vezethet hogy a fűrészlánc elkap egy ruhadarabot vagy egy testrészt.
- **A láncfűrészt a jobb kezével mindig a hátsó fogantyúnál fogva, a bal kezével pedig az első fogantyúnál fogva tartsa.** Ha a láncfűrészt fordítva tartja fogva, az megnöveli a személyi sérülések kockázatát, ezért így dolgozni tilos.
- **Az elektromos kéziszerszámot csak a szigetelt fogantyúfelületeknél fogva fogja meg, mivel a fűrészlánc a berendezés saját hálózati kábeljét is megérintheti.** Ha a fűrészlánc egy feszültség alatt álló vezetékhez ér, a berendezés fémrészei szintén feszültség alá kerülhetnek és áramütéshez vezethetnek.
- **Viseljen védőszemüveget és fülvédőt. Javasoljuk, hogy a feje, keze és lába védelmére további védőfelszerelést használjon.** A megfelelő védőruházat csökkenti a kirepülő forgács és a fűrészlánc véletlen megérintése következtében fellépő balesetek veszélyét.
- **Ne dolgozzon egy fán elhelyezkedve a láncfűrésszel.** Ha a láncfűrészt egy fára felmászva üzemelteti, balesetveszély áll fenn.
- **Ügyeljen mindig arra, hogy jól kiegyensúlyozott helyzetben álljon, és a láncfűrészt csak szilárd, biztonságos és sík alapon állva használja.** A csúszós talaj vagy egy labilis alap, például egy létra könnyen vezethet ahhoz, hogy a kezelő elveszti az egyensúlyát vagy az uralmát a láncfűrészt felett.
- **Egy mechanikai feszültség alatt álló ág fűrészelésekor számítson arra, hogy az ág visszarugózzhat.** Amikor a farostokban meglévő feszültség kiszabadul, a fasz ág eltárolhatja a kezelő személyt és/vagy kiránthatja a láncfűrészt a kezelő kezéből.
- **Különösen bokrok és fiatalok fák fűrészelésekor legyen igen-igen óvatos.** A vékony anyag beleakadhat a fűrészláncba és hozzácsapódhat Önhöz, vagy kibillentheti Önt az egyensúlyi helyzetéből.
- **A láncfűrészt kikapcsolt állapotban az első fogantyúnál fogva olyan helyzetben tartsa, hogy a fűrészlánc a testtől elfordult helyzetben legyen. A láncfűrészt szállításához vagy tárolásához mindig húzza fel arra a védőborítást.** A láncfűrészt gondos kezelése csökkenti a mozgásban lévő fűrészlánc véletlen megérintésének valószínűségét.
- **Tartsa be a kenésre, a lánc megfeszítésére és a tartozékok kicserélésére vonatkozó előírásokat.** Egy szakszerűtlenül megfeszített vagy megkent lánc

elszakadhat, vagy megnövelheti a isszarugás kockázatát.

- **A berendezés fogantyúit tartsa száraz, tiszta, olaj- és zsírmentes állapotban.** A zsíros, olajos fogantyúk csúszósak és ahhoz vezethetnek, hogy a kezelő elveszíti az uralmát a kéziszerszám felett.
- **Csak fát fűrészelj.** A láncfűrész **ne használja olyan munkákra, amelyekre az nem szolgál (példa: nem használja a láncfűrész műanyagok, téglafalak, vagy olyan építési anyagok fűrészelésére, amelyek nem fából készültek).** A láncfűrész rendeltetésének meg nem felelő célra való használata veszélyes szituációkhoz vezethet.

EGY VISSZARUGÁS OKAI ÉS MEGELŐZÉSÉNEK MÓDJJA

- Visszarugás akkor léphet fel, ha a vezetősín csúcsa hozzáér valamilyen tárgyhoz, vagy ha a fa meghajlik és a fűrészlánc beékelődik a vágásba
- Egy tárgyank a vezetősín csúcsával való megérintése egyes esetekben egy váratlan hátrafelé irányuló reakcióhoz vezethet, amikor a vezetősín felfelé és a kezelő irányába vágódik ki
- Ha a fűrészlánc a vezetősín felső pereménél beékelődik, akkor a sín nagy sebességgel a kezelő irányába csapódhat
- Ezen reakciók mindegyike ahhoz vezethet, hogy Ön elveszti az uralmát a fűrész felett és esetleg súlyos sérülést szenved (ezért ne aguija rá magát kizárólag a láncfűrészbe beépített biztonsági berendezésekre; egy láncfűrész kezelőjeként hozzon különböző intézkedéseket, hogy baleset- és sérülésmentesen dolgozhasson)
- Egy visszarugás mindig az elektromos kéziszerszám helytelen vagy hibás használatának a következménye; ezt az alábbiakban leírásra kerülő megfelelő óvatossági intézkedésekkel meg lehet gátolni:
 - **tartsa mindkét kezével fogva a fűrész, és a hüvelykujjával és a többi ujjával fogja át teljesen a láncfűrész fogantyúit; hozza a testét és a karjait olyan helyzetbe, amelyben a visszaütő erőket jobban fel tudja venni** (a kezelő személy megfelelő óvatossági intézkedésekkel uralkodni tud a visszarugási és reakcióerők felett; sohasse engedje el a láncfűrész)
 - **kerülje el az abnormális testtartást és vállmagasság felett ne fűrészelj** (így elkerülheti a vezetősín csúcsának véletlen megérintését és váratlan helyzetekben jobban tud uralkodni a láncfűrészre)
 - **mindig csak a gyártó cég által előírt tartalék síneket és fűrészláncokat használja** (hibás tartalék sínek vagy fűrészláncok a lánc elszakadásához, vagy visszarugáshoz vezethetnek)
 - **tartsa be a gyártó cégnek a fűrészlánc karbantartására és élesítésére vonatkozó előírásait** (túl alacsony mélységátarólok megnövelik a visszarugásra való hajlamot)

SZEMÉLYI BIZTONSÁGI ELŐÍRÁSOK

- Az első üzembévitel előtt azt javasoljuk, hogy a felhasználó egy tapasztalt szakember gyakorlati példákon vezesse be a láncfűrész kezelésébe és a védőfelszerelés használatába; első gyakorlatként

célszerű fatörzsek fűrészállványon vagy gépállványon történő szétfűrészelését alkalmazni

- **Ne érintse meg a forgó fűrészláncot**
- **Semmiképpen se üzemeltesse a láncfűrész tagyemlék, gyerekek vagy állatok közelében**
- **Semmiképpen se üzemeltesse a láncfűrész ha előtte alkoholt vagy kábítószer fogyasztott, vagy kábító hatású orvosságok hatása alatt áll**
- Zárja ki annak lehetőségét, hogy a gyerekek játszhatnak a szerszámoz

ELEKTROMOS BIZTONSÁGI ELŐÍRÁSOK

- Mindig ellenőrizze, hogy a hálózati feszültség megegyezik-e a szerszám adattábláján feltüntetett értékkel
- A szerszámgépet rövidzárlati (FI) áramkör-megszakítón keresztül csatlakoztassa, melynek kioldóárama maximum 30 mA
- Használjon teljesen letekeret és biztonságos hosszabbítókábel, 16 A-es teljesítménnyel
- Csakis kültéri használatra gyártott hosszabbító kábel használjon, amely víz ellen védett dugasszal és dugaszolóaljzattal rendelkezik
- Maximum 20 méteres (1,5 mm²) vagy 50 méteres (2,5 mm²) hosszabbítót használjon
- Mindig kapcsolja le a gépet és húzza ki a tápcsatlakozó dugaszt a tápforrásból, ha a tápvezeték vagy hosszabbító elszakadt, megsérült vagy összegabalyodott **(ne érjen a tápkábelhez, amíg a dugaszt ki nem húzza)**
- Tartsa távol a (hosszabbító) vezetékét hőtől, olajtól és éles peremektől
- Ne használja a kábel a rendeltetésétől eltérő célokra, vagyis a szerszámot soha ne hordozza vagy akassza fel a kábelnél fogva, és soha ne húzza ki a hálózati csatlakozó dugót a kábelnél fogva
- Rendszeresen vizsgálja meg a kábel, és cseréltesse ki szakértő által ha sérült
- Vizsgálja meg rendszeresen a hosszabbítót, és cserélje ki, ha megsérült **(a hibás hosszabbító veszélyes lehet)**
- Ne használja a gépet, ha a kapcsolója nem működik; a kapcsolót javíttassa meg szakképzett személlyel

A SZERSZÁMON TALÁLHATÓ SZIMBÓLUMOK MAGYARÁZATA

- ③ Használat előtt olvassa el a használati utasítást
- ④ Mindig kapcsolja le a gépet és húzza ki a tápcsatlakozó dugaszt a tápforrásból, ha a tápvezeték vagy hosszabbító elszakadt, megsérült vagy összegabalyodott **(ne érjen a tápkábelhez, amíg a dugaszt ki nem húzza)**
- ⑤ A gépet óvja a nedvességtől, különösen esőtől
- ⑥ Viseljen védőszemüveget és zaj elleni fülvédőt
- ⑦ Kettős szigetelés (földelővezeték nem szükséges)
- ⑧ A gépet ne dobja a háztartási szemétre

KEZELÉS

- Összeszerelés ⑨
 - ! a láncfűrész csak a szerelés teljes befejezése után csatlakoztassa a villamos hálózatra
 - ! a fűrészlánc kezelésekor mindig viseljen védő kesztyűt
 - tegye le egy sík felületre a láncfűrész

- távolítsa el a fedelet A a rögzítógombot B az óramutató járásával ellentétes irányba forgatva
- tegye be a C fűrészláncot a D kard körbefutó hornyába
- ! **ugyeljen a helyes forgásirányra; hasonlítsa össze a lánc állását a E futásirányjelző jellel**
- helyezze fel a láncszemeket a F lánckerék köré és tegye fel úgy a D kardot, hogy a G rögzítőcsavar és a H kardvezető borda belenyúljon a D kard hosszlyukába és a J láncfeszítő csap a D kard erre a célra szolgáló furatába
- ha szükséges, fordítsa el kissé a K láncfeszítő fejet, hogy beállítsa a J láncfeszítő csapot a D kard furatához
- ellenőrizze, hogy minden alkatrész helyesen van-e felhelyezve és tartsa ebben a helyzetben a kardot a láncnal
- fordítsa el annyira a K láncfeszítő fejet, hogy a fűrészlánc csak gyengén feszüljön meg
- rögzítse a fedelet A az ábrán látható módon
- húzza meg a rögzítógombot B a rögzítőcsapon G az óramutató járásával megegyező irányba forgatva
- A fűrészlánc megfeszítése ⑩
 - tegye le egy sík felületre a láncfűrészt
 - ellenőrizze, hogy a láncszemek helyes a D kard vezetőréseben helyezkednek-e el
 - 1) állítsa meg annyira a rögzítógombot B, hogy még éppen megtartsa a kardot a helyén (**ne távolítsa el**)
 - 2) emelje meg kissé a kardot, és tartsa meg ebben a helyzetben
 - 3) forgassa el a láncfeszítő fejet K felfele annyira, hogy a legelső láncszemek felemelkedjenek, és ÉPPEEN elérjék a kard alját D
 - 4) húzza meg a rögzítógombot B az óramutató járásával megegyező irányban elforgatva
 - 5) a kard meglazítása
 - 6) a fűrészlánc akkor van helyesen megfeszítve, ha azt a közepén kb. 4 mm-re fel lehet emelni
 - ! **a munka megkezdése előtt, az első vágások után, majd a fűrészelés közben rendszeresen 10 percenként ellenőrizze a lánc megfeszítését**
 - mindenek előtt új fűrészláncoknál eleinte nagyobb táglulásra lehet számítani
 - a fűrészlánc élettartama számottevő mértékben függ a kielégítő kenéstől és a helyes mértékű megfeszítéstől
 - ne feszítse meg a fűrészláncot, ha ez erősen felhevült, mivel a lehűlés során a lánc összehúzódik és túl feszesen fekszik fel a kardra
- A fűrészlánc kenése ⑪
 - A fűrészlánc élettartama a kielégítő kenéstől függ; ezért a fűrészláncot üzem közben a L ② olajfúvóka automatikusan keni tapadó fűrészláncolajjal
 - ! **a láncfűrészt a fűrészláncolaj betöltése nélkül kerül kiszállításra; ezért igen fontos, hogy használat előtt töltsse fel a láncfűrészt olajjal**
 - ! **a láncfűrészt tapadó fűrészláncolaj nélküli használata, vagy a minimális olajsintjez alatti süllyedt olajsint melletti használata a láncfűrészt megrongálódásához vezet**
 - tegye le a láncfűrészt felfelé mutató M olajtartálysapkával egy megfelelő alapra
- csavarja le a sapkát és töltsse fel az olajtartályt fűrészláncolajjal (nem tartozék)
- ügyeljen arra, hogy ne jusson szennyeződés az olajtartályba
- csavarja ismét fel a olajtartálysapkát
- ! **beindítás előtt és használat közben rendszeresen ellenőrizze az olajsintet; töltsön utána olajat, ha a szintje a jelzés alá csökken N**
- egy feltöltés a szünetektől és a munka intenzitásától függően kb. 15 percre elegendő
- sohasé használjon felújított vagy fáradt olajat
- Tápkábel rögzítő horog ⑫
 - akassza be a tápkábelből képzett hurkot a horogba P az ábra szerint
 - a biztos rögzítéshez húzza feszesre a vezetékét
- Be/Kí ⑬
 - kapcsolja be a szerszám, először lenyomva a Q biztonsági kapcsolót, majd a megnyomva az R indítókapcsolót
 - kapcsolja ki a gépet a R kioldózár segítségével
 - ! **a fűrészelés befejezése után a láncfűrészt ne az első kézvédő S ② működtetésével (= visszacsapó fék) állítsa le**
- Visszacsapó fék ⑭
 - A visszacsapó fék egy védőberendezés, amely a készülék visszarugása esetén az S első kézvédő által kerül bekapcsolásra -> a lánc a legrövidebb időn belül leáll
 - Időről időre ellenőrizze a kézszerszám működését:
 - tolja előre az S első kézvédőt és kapcsolja be rövid időre a láncfűrészt -> a láncnak ekkor nem szabad elindulnia
 - a visszacsapó fék feloldásához engedje el a R indítókapcsolót és húzza vissza az S első kézvédőt
- A gép üzemeltetése ⑮
 - a láncfűrészt mindig mindkét kezével szorosan fogja (a bal kezével a T első fogantyút, a jobb kezével az U hátsó fogantyút kell tartania); sohasé fűrészeljen egy kézzel ⑮a
 - a hálózati kábelt mindig csak hátrafelé vezesse el a készüléktől és tartsa távol a fűrészlánctól és a kivágásra kerülő fa ágaitól távol; a kábelt mindig úgy helyezze el, hogy az ne akadhatson bele az ágakba
 - ! **a fűrészláncnak a fa megérintése előtt már teljes sebességgel kell működni**
 - a V fémkörmös ütköző a láncfűrésznek a fán való megtámasztásához lehet használni ⑮a
 - a fűrészelés során a körmös ütközőt emelőként (*) használja ⑮a
 - vastagabb ágak vagy fatörzsek fűrészeléskor a körmös ütközőt egyre mélyebben fekvő pontokra kell felhelyezni; ehhez húzza vissza a láncfűrészt, hogy kioldja, majd egy mélyebben fekvő pontra helyezze a körmös ütközőt; a láncfűrészt eközben ne emelje ki a vagáis vonalból
 - fűrészelés közben ne nyomja meg erővel a fűrészláncot, hanem hagyja azt magától működni és ehhez a V körmös ütközőt mintegy emelőként használva hozzon létre egy nem túl erős nyomást
 - a láncfűrészt csak biztonságos alapon állva használja
 - a láncfűrészt a testéhez képest mindig kissé a jobb oldalon tartsa ⑮b

- sohasse üzemeltesse kinyújtott karral a láncfűrész; ne próbáljon meg nehezen elérhető helyeken, vagy akár egy létrán állva is fűrészelni 15c
- sohasse fűrészeljen válmagasság felett 15d
- a legjobb fűrészelési eredményeket akkor lehet elérni, ha a lánc sebessége nem csökken le túlterhelés miatt
- ! **a vágás végén óvatosan kell dolgozni; amikor a láncfűrész áthaladt a munkadarabon, a reakcióerő hirtelen megváltozik (ekkor a váratlan mozdulat során a kezelő lába megsérülhet)**
- ! **a fűrész csak még futó fűrészláncsal emelje ki a vágásból**
- **Fatörzsek fűrészelése**
 - a törzset helyezze el és úgy támassza alá, hogy a vágási horony ne záruljon össze és ne ékelje be a fűrészláncot
 - rövidebb fadarabok megmunkálása előtt azokat megfelelő módon állítsa be és szorítsa be
 - kerülje el a kövek és szögök megérintését, mivel ezeket a fűrész kirepítheti, megrongálhatják a fűrészláncot, vagy a kezelőnél vagy a közelben tartózkodó személyeknél komoly sérülést okozhatnak
 - ! **ne érintse meg a működésben lévő láncfűrészrel a drótkerítéseket, vagy a talajt**
 - a szállításban történő vágást különösen óvatosan végezze, mivel ekkor a V 2 körmös ütőkötő nem lehet használni; a láncfűrész mindig kis szögben vezesse, hogy megelőzze a fűrész visszarugását
 - a mechanikus feszültség alatt álló fadarabok, ágak vagy fák fűrészelése megnövekedett balesetveszéllyel jár; itt különösen nagy óvatosságra van szükség **(az ilyen munkálat csak kiképzett szakemberekkel szabad elvégezteni)**
- **A fatörzs feldarabolása (kidöntött fa szakaszokra való szétválasztását értjük)**
 - ha lehetséges, tegyen a fatörzs alá ágakat, gerendákat, vagy ékeket és támassza ki azzal a fatörzset
 - ügyeljen arra, hogy biztonságosan álljon és a testsúlyát mindkét lábára egyenletesen ossza el
 - ha a fatörzs egész hossza egyenletesen felfekszik valamire, akkor felülről vágjon 16a
 - ha a fatörzs az egyik végénél fel van támasztva, akkor a fatörzs átmérőjének 1/3 részét előbb alulról kezdve kell befűrészelni, majd a megmaradó részt felülről, az alulról megkezdett vágással egy magasságban kell átfűrészelni 16b
 - ha a fatörzs mindkét végénél fel van támasztva, akkor a fatörzs átmérőjének 1/3 részét előbb felülről kezdve kell befűrészelni, majd a megmaradó 2/3 részt alulról, a felülről megkezdett vágással egy magasságban alatt kell átfűrészelni 16c
 - ha egy lejtőn végez fűrészelési munkát, akkor mindig a fatörzstől felfelé levő helyzetben álljon
 - hogy az "átfűrészelés" pillanatában is megőrizze az uralmát az eljárás felett, a vágás vége felé csökkentse a számszámra gyakorolt nyomást, anélkül, hogy a láncfűrész fogantyúinak szoros fogvatartását meglaizítaná
 - ! **ügyeljen arra, hogy a fűrészlánc sohasse érintse meg a talajt**
- a vágás befejezése után várja meg, amíg a fűrészlánc teljesen leáll, mielőtt a láncfűrész onnan eltávolítaná
- a láncfűrész motorját mindig kapcsolja ki, amíg az egyik fáról a másikra vált át
- **Fák kivágása 17**
 - ! **a láncfűrészrel csak olyan fákat szabad kivágni, amelyek törzsátmérője kisebb, mint a kard hosszúsága**
 - ! **mindig megfelelően biztosítsa a munkaterület; ügyeljen arra, hogy ne tartózkodjanak személyek vagy állatok a fa dőlési területén**
 - ! **ne próbálja meg működő motor mellett kiszabadítani a beékelődött fűrészláncot; a beékelődött fűrészlánc kiszabadításához használjon faékeket**
 - ! **viseljen mindig védősisakot, hogy védve legyen a lehulló ágaktól**
- FAVÁGÁS ELŐTT:**
 - ha két vagy több személy egyszerre vág ki fát, akkor a személyek közötti távolság legalább a kivágandó fák magasságának kétszerese legyen
 - a favágás közben ügyeljen arra, hogy ne veszélyeztessen idegen személyeket, ne érintse meg sem a fűrészrel, sem a fákkal az elektromos vezetőket és ne okozzon anyagi károkat (ha egy fa mégis érintkezésbe kerülne egy elektromos vezetővel, azonnal értesítse az energiaellátó vállalatot)
 - lejtős felületen végzett favágás során a láncfűrész kezelője lehetőleg a kivágásra kerülő fánál magasabban fekvő területen tartózkodjon, mert a fa a kivágás után valószínűleg lefelé gurul vagy csúszik
 - a fa kivágása előtt meg kell tervezni és szükség esetén szabadbá kell tenni egy menekülési utat (a menekülési útnak a fa várható esési vonalához viszonyítva ferdén hátrafelé kell vezetnie) 17a
 - a fa kidöntése előtt a dőlési irány megítéléséhez vegye figyelembe a fa természetes dőlését, a legnagyobb ágak helyzetét és a pillanatnyi szélirányt
 - távolítsa el a fáról a szennyeződéseket, köveket, laza fakérget, szögöket, kapcsokat és drótokat
- FAVÁGÁS:**
 - a döntési irányra merőlegesen készítsen el egy ékvágást (1 – 2), amelynek mélysége a fa átmérőjének 1/3-a az ábrán látható módon 17b
 - az éknek először az alsó, vízszintes oldalát kell kivágni (így el lehet kerülni azt, hogy a második ékvágás kialakításakor a fűrészlánc vagy a vezetősín beékelődjön)
 - a dőlési vágást (3) legalább 50 mm-rel a vízszintes ékvágás felett kell kialakítani (a dőlési vágást a vízszintes ékvágással párhuzamosan kell kialakítani) 17b
 - a dőlési vágást csak olyan mélyre vágja be, hogy még egy szilárd rész (döntőléc) megmaradjon, amely mintegy csuklóként működik (ez a szilárd rész meggátolja, hogy a fatörzs elforduljon és helytelen irányba dőljön; ne fűrészelve keresztül ezt a részt)
 - amikor a dőlési vágás közeledik ehhez a szilárd darabhoz, a fa normális körülmények között dőlni kezd
 - ha már látható, hogy a fa valószínűleg nem a kívánt irányba dől, vagy visszahajlik és beékeli a láncfűrész,

szakítsa meg a dőlési vágást és kapcsolja ki a láncfűrész; a vágás megnyitásához és a fának a kívánt irányba való döntéséhez használjon fából, műanyagból, vagy alumíniumból készült ékeket (17)c amikor a fa elkezd dőlni, vegye ki a láncfűrész a vágásból (ha ez eddig nem történt meg), kapcsolja ki és tegye le; az előzőleg megtervezett menekülési úton keresztül hagyja el a veszélyes zónát (ügyeljen a lehulló ágakra és arra, hogy ne botoljon meg semmiben)

• Ágmentesítés (18)

- Ezalatt az ágaknak a már kidöntött fáról való leválasztását értjük
- az eljárás során azokat a nagyobb, lefelé irányuló ágakat, amelyek a fatörzset megtámasztják, először hagyja a fán
 - a kisebb ágakat az ábrán látható módon egy vágással válassza le
 - azokat az ágakat, amelyek mechanikai feszültség alatt állnak, alulról felfelé kell fűrészelni, hogy elkerülje a fűrész beékelődését

KARBANTARTÁS / SZERVIZ

- A szerszám nem professzionális használatra készült
- **Tisztítás és/vagy karbantartás előtt mindig húzza ki a csatlakozódugót a csatlakozóaljzatból**
- Mindig tartsa tisztán a gépet és a vezetékét (különös tekintettel a szellőzőnyílásokra W (2))
 - a láncfűrész műanyag házát egy puha kefével és egy tiszta ronggyal kell megtisztítani (viz, oldószerek és polírozó anyagok használata tilos)
 - kb. 1 – 3 óra munka után szerelje le és egy kefével tisztítsa meg a fedelet, a kardot és a láncot
 - egy kefével és egy tiszta ronggyal tisztítsa meg minden odaragadt szennyeződéstől a fedelet, a lánckerék és a kardrögzites alatti területet
 - az olajfűvókát egy tiszta ronggyal tisztítsa meg
- Rendszeresen ellenőrizze, nincs-e a fűrészben nyilvánvaló, azonnal szembetűnő hiba, mint egy laza, kiakadt vagy megrongálódott fűrészlánc, laza rögzítés és elkopott vagy megrongálódott alkatrészek
- A szükséges javítási vagy karbantartási munkákat a láncfűrész használata előtt el kell végezni
- Az automatikus lánc kenési funkciót úgy lehet ellenőrizni, hogy az ember bekapcsolja a fűrész és a csúszával egy a talajra fektetett kartonra vagy papírra irányítja!
! ne érintse meg a láncsal a talajt (hagyjon egy 20 cm-es biztonsági távolságot)
 - ha ekkor egy növekvő olajnyom figyelhető meg, az olajozó automatika kifogástalanul működik
 - ha annak ellenére sem jelenik meg olajnyom, hogy az olajtartály fel van töltve, olvassa el a "HIBAEHÁRÍTÁS" szakaszt, vagy forduljon a kereskedőhöz
- Ha a gép a gondos gyártási és ellenőrzési eljárás ellenére egyszer mégis meghibásodna, akkor a javítással csak SKIL elektromos kéziszerszám-műhely ügyfélszolgálatát szabad megbízni
 - küldje az **összeszerelt** gépet a vásárlást bizonyító számlával együtt a kereskedő vagy a legközelebbi SKIL szervizállomás címére (a címlista és a gép szervizdiagramja a www.skil.com címen található)

! a láncfűrészek elküldése előtt okvetlenül ürítse ki az olajtartályt

- Tárolás (19)
 - ha a láncfűrész hosszabb ideig tárolni akarja, akkor tisztítsa meg ezelőtt a fűrészláncot és a kardot
 - ha a készülék tárolni azt, akkor az olajtartályt maradéktalanul ki kell üríteni
 - a készülék tárolásakor használja a láncvédőt X
 - a tároló sint Y rögzítse a falra 4 csavarral (**nem tartozék**) megfelelően vízszintezve és biztonságosan
 - használja a Y tároló sint és a Z tárolóhorogot az ábra szerint
 - készüljön fel az olaj szivárgására, ha tároló kampót használ Z
 - a szerszám **beltéri** száraz és zárt helyen tárolja, ahol gyermekek nem férhetnek hozzá

HIBAEHÁRÍTÁS

- Az alábbi lista a hibajelenségeket, azok lehetséges okait és az elhárítási módját ismerteti (ha ezek között nem található az észlelt hibajelenség, forduljon a márkakereskedőhöz vagy szakszervizhez)

! a készüléket először kapcsolja ki, majd húzza ki a konnektorból, mielőtt a hiba elhárításába kezdene

- ★ A gép nem működik
 - a visszacsapó fék kioldott -> húzza vissza az S (2) kézvédő az (14)a
 - nincs tápellátás -> ellenőrizze a tápellátást (tápkábel, kismegszakító, biztosíték)
 - a dugasz kihúzódott -> csatlakoztassa a dugaszt
 - a hosszabbító vezeték megsérült -> cserélje ki
- ★ A szerszám szakaszosan működik
 - be-/kikapcsoló gomb hibája -> forduljon a márkakereskedőhöz/szakszervizhez
 - belső vezetékhiba -> forduljon a márkakereskedőhöz/szakszervizhez
 - a hosszabbító vezeték megsérült -> cserélje ki
- ★ A fűrészlánc száraz
 - nincs olaj az olajtartályban -> töltsön utána olaj
 - az olajtartálysapka légtelenítőnyílása eldugult -> tisztítsa meg az olajtartálysapkát
 - az olajkifolyó csatorna eldugult -> tisztítsa ki az olajkifolyó csatornát
- ★ A fűrészlánc nem fékeződik le
 - a visszacsapó fék meghibásodott -> forduljon a márkakereskedőhöz/márkaszervizhez
- ★ A lánc/vezetősín felforrósodott
 - nincs olaj az olajtartályban -> töltsön utána olaj
 - az olajtartálysapka légtelenítőnyílása eldugult -> tisztítsa meg az olajtartálysapkát
 - az olajkifolyó csatorna eldugult -> tisztítsa ki az olajkifolyó csatornát
 - a lánc túlságosan meg van feszítve -> állítsa be a lánc feszültségét
 - a lánc tompa -> élesítse meg vagy cserélje ki a láncot
- ★ A készülék rendellenesen vibrál
 - a lánc túl laza -> állítsa be a lánc feszültségét
 - a lánc tompa -> élesítse meg vagy cserélje ki a láncot
 - a lánc elkopott -> cserélje ki a láncot
 - a fűrészfogak a hibás irányba mutatnak -> szerelje fel újra a láncot úgy, hogy a fogak a helyes irányba mutassanak

KÖRNYEZET

- **Az elektromos kéziszerszámokat, tartozékokat és csomagolást ne dobja a háztartási szemétkébe** (csak EU-országok számára)
 - a használt villamos és elektronikai készülékekről szóló 2012/19/EK irányelv és annak a nemzeti jogba való átültetése szerint az elhasznált elektromos kéziszerszámokat külön kell gyűjteni, és környezetbarát módon újra kell hasznosítani
 - erre emlékeztet a  jelzés, amennyiben felmerül az intézkedésre való igény

ZAJ / REZGÉS



- Az EN 60745 alapján végzett mérések szerint ezen készülék hangnyomás szintje 86 dB(A) a hangteljesítmény szintje 105 dB(A) (normál eltérés: 3 dB), a rezgésszám 4,7 m/s² (a három irány vektorösszege; szórás K = 1,5 m/s²)
 - A rezgés-kibocsátási szint mérése az EN 60745 szabványban meghatározott szabványosított teszttel összhangban történt; ez egy eszköznek egy másik eszközzel történő összehasonlítására, illetve a rezgésnek való kitettség előzetes felmérésére használható fel az eszköznek az említett alkalmazásokra történő felhasználása során
 - az eszköznek eltérő alkalmazásokra, vagy eltérő, illetve rosszul karbantartott tartozékokkal történő felhasználása jelentősen **emelheti** a kitettség szintjét
 - az idő, amikor az eszköz ki van kapcsolva, vagy amikor ugyan működik, de ténylegesen nem végez munkát, jelentősen **csökkentheti** a kitettség szintjét
- ! az eszköz és tartozékai karbantartásával, kezének melegen tartásával, és munkavégzésének megszervezésével védje meg magát a rezgések hatásaitól**

CZ

Řetězová pila

0780

ÚVOD

- Elektronářadí je určeno k řezání dřeva jako např. dřevěných trámů, prken, větví, kmenů apod. a též ke kácení stromů; lze jej použít pro podélné a příčné řezy vůči směru vláken
- Tento nástroj není určen k profesionálnímu použití
- Zkontrolujte, zda balení obsahuje všechny součásti, jak je zobrazeno na schématu 
- Pokud některé součásti chybí nebo jsou poškozené, obraťte se na prodejce
- **Před použitím si pečlivě přečtěte tento návod s pokyny a si uschovejte jej pro budoucí potřebu** 
- **Zvláštní pozornost věnujte bezpečnostním pokynům a výstrahám; při jejich nedodržení se vystavujete nebezpečí vážného úrazu**

TECHNICKÁ DATA

SOUČÁSTI NÁSTROJE

- A Kryt
- B Aretační šroub
- C Pilový řetěz
- D Lišta
- E Symbol směru běhu a řezu
- F Řetězové kolo
- G Upevňovací čep
- H Vodicí můstek lišty
- J Kolík napínání řetězu
- K Knoflík napínání řetězu
- L Olejová tryska
- M Uzávěr olejové nádrčky
- N Rysky minima
- P Zarážka šňůry
- Q Bezpečnostní spínač
- R Spouštěcí spínač
- S Uvolnění brzdy zpětného rázu (ochrana ruky)
- T Přední rukojeť
- U Zadní rukojeť
- V Kovová drapáková narážka
- W Větrací šterbiny
- X Ochrana řetězu
- Y Skladovací držák (šrouby nejsou součástí dodávky)
- Z Skladovací háček

BEZPEČNOST

OBEČNÉ BEZPEČNOSTNÍ POKYNY PRO ELEKTRONÁŘADÍ

 **VAROVÁNÍ** Přečtěte si všechny bezpečnostní pokyny, výstrahy, zobrazení a specifikace k tomuto elektronářadí. Nedodržování všech níže uvedených pokynů může mít za následek úraz elektrickým proudem, požár a/nebo těžké poranění. **Všechny pokyny a výstrahy uchovejte pro budoucí potřebu.** Ve varovných upozorněních použitý pojem "elektronářadí" se vztahuje na elektronářadí provozované na el. síti (se síťovým kabelem) a na elektronářadí provozované na akumulátoru (bez síťového kabelu).

1) BEZPEČNOST PRACOVNÍHO MÍSTA

- Udržujte Vaše pracovní místo čisté a uklizené.** Nepořádek nebo neosvětlené pracovní oblasti mohou vést k úrazům.
- Se strojem nepracujte v prostředích ohrožených explozí, kde se nacházejí hořlavé kapaliny, plyny nebo prach.** Elektronářadí vytváří jiskry, které mohou prach nebo páry zapálit.
- Děti a jiné osoby udržujte při použití elektronářadí daleko od Vašeho pracovního místa.** Při rozptýlení můžete ztratit kontrolu nad strojem.

2) ELEKTRICKÁ BEZPEČNOST

- Připojovací zástrčka stroje musí lícovat se zásuvkou. Zástrčka nesmí být žádným způsobem upravena. Společně se stroji s ochranným uzemněním nepoužívejte žádné adaptérové zástrčky.** Neupravené zástrčky a vhodné zásuvky snižují riziko elektrického úderu.
- Zabraňte kontaktu těla s uzemněnými povrchy, jako např. potrubí, topení, sporáky a chladničky. Je-li**

Vaše tělo uzemněno, existuje zvýšené riziko elektrického úderu.

- c) **Chraňte stroj před deštěm a vlhkem.** Vniknutí vody do elektrického stroje zvyšuje nebezpečí elektrického úderu.
- d) **Dbejte na účel kabelu, nepoužívejte jej k nošení či zavěšení stroje nebo vytažení zástrčky ze zásuvky. Udržujte kabel daleko od tepla, oleje, ostrých hran nebo pohyblivých dílů stroje.** Poškozené nebo spletené kabely zvyšují riziko elektrického úderu.
- e) **Pokud pracujete s elektronářadím venku, použijte pouze takové prodlužovací kabely, které jsou schváleny i pro venkovní použití.** Použití prodlužovacího kabelu, jež je vhodný pro použití venku, snižuje riziko elektrického úderu.

- f) **Pokud se nelze vyhnout provozu elektronářadí ve vlhkém prostředí, použijte ochranný jistič.** Nasazení ochranného jističe snižuje riziko úderu elektrickým proudem.

3) BEZPEČNOST OSOB

- a) **Bud'te pozorní, dávejte pozor na to, co děláte a přistupujte k práci s elektronářadím rozumně. Stroj nepoužívejte pokud jste unaveni nebo pod vlivem drog, alkoholu nebo léků.** Moment nepozornosti při použití elektronářadí může vést k vážným poraněním.
- b) **Noste osobní ochranné pomůcky a vždy ochranné brýle.** Nošení osobních ochranných pomůček jako maska proti prachu, bezpečnostní obuv s protiskluzovou podrážkou, ochranná přilba nebo sluchátka, podle druhu nasazení elektronářadí, snižují riziko poranění.
- c) **Zabraňte neúmyslnému uvedení do provozu. Přesvědčte se, že je elektronářadí vypnuté dříve než jej uchopíte, poneseťe či připojíte na zdroj proudu a nebo akumulátor.** Máte-li při nošení elektronářadí prst na spínači nebo pokud stroj připojíte ke zdroji proudu zapnutý, pak to může vést k úrazům.
- d) **Než stroj zapnete, odstraňte seřizovací nástroje nebo šroubovák.** Nástroj nebo klíč, který se nachází v otáčivém dílu stroje, může vést k poranění.
- e) **Nepřeceňujte se. Zajištěte si bezpečný postoj a vždy udržujte rovnováhu.** Tím můžete stroj v neočekávaných situacích lépe kontrolovat.
- f) **Noste vhodný oděv. Nenoste žádný volný oděv nebo šperky. Vlasy a oděv udržujte daleko od pohyblivých se dílů.** Volný oděv, šperky nebo dlouhé vlasy mohou být zachyceny pohyblivými se díly.
- g) **Lze-li namontovat odsávací či zachycující přípravky, přesvědčte se, že jsou připojeny a správně použity.** Použití odsávání prachu může snížit ohrožení prachem.
- h) **Dbejte na to, abyste při častém používání nářadí nebyli méně ostražití a nezapomínali na bezpečnostní zásady.** Nedbalé ovládání může způsobit těžké poranění za zlomek sekundy.

4) SVĚDOMITĚ ZACHÁZENÍ A POUŽÍVÁNÍ ELEKTRONÁŘADÍ

- a) **Stroj nepřetěžujte. Pro svou práci použijte k tomu určený stroj.** S vhodným elektronářadím budete pracovat v udané oblasti výkonu lépe a bezpečněji.
- b) **Nepoužívejte žádné elektronářadí, jehož spínač je vadný.** Elektronářadí, které nelze zapnout či vypnout je nebezpečné a musí se opravit.
- c) **Než provedete seřízení stroje, výměnu dílů příslušenství nebo stroj odložíte, vytáhněte zástrčku**

ze zásuvky a/nebo odstraňte odpojitelný akumulátor. Toto preventivní opatření zabrání neúmyslnému zapnutí stroje.

- d) **Uchovávejte nepoužívané elektronářadí mimo dosah dětí. Nenechte stroj používat osobám, které se strojem nejsou seznámeny nebo nečetly tyto pokyny.** Elektronářadí je nebezpečné, je-li používáno nezkušenými osobami.
- e) **Pečujte o elektronářadí a příslušenství svědomitě. Zkontrolujte, zda pohyblivé díly stroje bezvadně fungují a nevzpříčují se, zda díly nejsou zlomené nebo poškozené tak, že je omezena funkce stroje. Poškozené díly nechte před nasazením stroje opravit.** Mnoho úrazů má příčinu ve špatně udržovaném elektronářadí.
- f) **Řezné nástroje udržujte ostré a čisté.** Pečlivě ošetrované řezné nástroje s ostrými řeznými hranami se méně vzpříčují a dají se lehčeji vést.
- g) **Používejte elektronářadí, příslušenství, nasazovací nástroje apod. podle těchto pokynů. Respektujte přitom pracovní podmínky a prováděnou činnost.** Použití elektronářadí pro jiné než určující použití může vést k nebezpečným situacím.
- h) **Udržujte rukojeti a úchytné plochy suché, čisté a bez oleje amaviza.** Kluzké rukojeti a úchytné plochy neumožňují bezpečnou manipulaci a ovládání v neočekávaných situacích.

5) SERVIS

- a) **Nechte Váš stroj opravit pouze kvalifikovaným odborným personálem a pouze s originálními náhradními díly.** Tím bude zajištěno, že bezpečnost stroje zůstane zachována.

BEZPEČNOSTNÍ UPOZORNĚNÍ PRO ŘETĚZOVÉ PILY

- **Děti a mladiství, kromě učňů od 16 let pod dohledem, nesmějí řetězovou pilu obsluhovat. Totéž platí pro osoby, jimž zacházení s řetězovou pilou není známo nebo je známo nedostatečně.** Návod k obsluze by měl být vždy po ruce. Osoby, které jsou nadměrně unavené nebo málo fyzicky zdatné, nesmějí řetězovou pilu obsluhovat.
- **Při běžící pily mějte všechny části těla daleko od řetězu pily. Před nastartováním pily se přesvědčte, že se řetěz pily ničeho nedotýká.** Při práci s řetězovou pilou může moment nepozornosti vést k tomu, že oděv nebo části těla mohou být zachyceny řetězem pily.
- **Držte řetězovou pilu vždy svou pravou rukou na zadní rukojeti a svou levou rukou na přední rukojeti.** Držení řetězové pily v opačném pracovním postoji zvyšuje riziko zranění a nesmí být aplikováno.
- **Držte elektronářadí na izolovaných plochách rukojetí, poněvadž pilový řetěz se může dostat do kontaktu s vlastním síťovým kabelem.** Kontakt pilového řetězu s elektrickým vedením pod napětím může přivést napětí na kovové díly stroje a vést k zásahu elektrickým proudem.
- **Noste ochranné brýle a ochranu sluchu. Doporučuje se další ochranné vybavení pro hlavu, ruce, nohy a chodidla.** Vhodný ochranný oděv snižuje nebezpečí zranění odletujícími třískami a náhodným kontaktem s řetězem pily.

- **Nepracujte s řetězovou pilou na stromě.** Při provozu řetězové pily na stromě existuje nebezpečí zranění.
- **Dbejte vždy na pevný postoj a řetězovou pilu používejte pouze tehdy, když stojíte na pevném, bezpečném a rovném podkladu.** Kluzký podklad nebo nestabilní plocha stanoviště jako např. na žebříku mohou vést ke ztrátě rovnováhy nebo ke ztrátě kontroly nad řetězovou pilou.
- **Při řezání napjaté větve počítejte s tím, že tato zapruží zpátky.** Když se napětí ve vláknech dřeva uvolní, může napjatá větev zasáhnout obsluhující osobu a/nebo vymknout řetězovou pilu kontrole.
- **Bud'te obzvlášť opatrní při řezání podrostu a mladých stromků.** Tenký materiál se může do řetězové pily zaplést a udeřit Vás nebo Vás vyvést z rovnováhy.
- **Řetězovou pilu noste za přední rukojeť ve vypnutém stavu, řetěz pily odvrácený od Vašeho těla.** Při přepravě nebo uskladnění řetězové pily vždy **natáhněte ochranný kryt.** Pečlivé zacházení s řetězovou pilou snižuje pravděpodobnost náhodného kontaktu s běžícím řetězem pily.
- **Riďte se pokyny pro mazání, napínání řetězu a výměnu příslušenství.** Nesprávně napnutý nebo namazaný řetěz se může buď přetřhnout nebo zvýšit riziko zpětného rázu.
- **Udržujte rukojeti suché, čisté a bez oleje a tuku.** Mastné, zaolejané rukojeti jsou kluzké a vedou ke ztrátě kontroly.
- **Řežte pouze dřevo. Řetězovou pilu nepoužívejte k pracem, pro něž není určena (například: nepoužívejte řetězovou pilu k řezání umělé hmoty, zdiva nebo stavebních materiálů, jež nejsou ze dřeva).** Použití řetězové pily k jiným účelům než pro které je určena může vést k nebezpečným situacím.

PRÍČINY A ZABRÁNĚNÍ ZPĚTNÉMU RÁZU

- Zpětný ráz může nastat, když se špička vodičí lišty dotkne předmětu nebo když se dřevo ohne a řetěz pily se v řezu sevře
- Dotek špičkou lišty může v mnohých případech vést k nečekané, dozadu směřované reakci, při níž je vodičí lišta vyražena nahoru a ve směru obsluhující osoby
- Zablokování pilového řetězu na horní hraně vodičí lišty může lištu zprudka odrazit zpět ve směru obsluhy
- Každá z těchto reakcí může vést k tomu, že ztratíte kontrolu nad pilou a možná se těžce zraníte (nespoléhejte se výhradně na bezpečnostní vybavení zabudované v řetězové pile; jako uživatel řetězové pily byste měl učinit různorodá opatření, abyste mohli pracovat bez úrazu a zranění)
- Zpětný ráz je důsledek špatného nebo nesprávného použití elektronářadí; lze mu zabránit vhodnými preventivními opatřeními, jak je popsáno dále:
 - **držte pilu pevně oběma rukama, přičemž palce a prsty objímají rukojeti řetězové pily; uveďte Vaše tělo a paže do polohy, při které můžete čelit silám zpětného rázu** (jsou-li učiněna vhodná opatření, může obsluhující osoba zvládnout síly zpětného rázu; nikdy řetězovou pilu nepouštějte)
 - **vyvarujte se abnormálního držení těla a neřezejte nad výškou ramen** (tím se zabrání neúmyslnému kontaktu se špičkou lišty a umožní se lepší kontrola řetězové pily v neočekávaných situacích)

- **používejte vždy výrobcem předepsané náhradní lišty a pilové řetězy** (nesprávné náhradní lišty a pilové řetězy mohou vést k přetřžení řetězu nebo ke zpětnému rázu)
- **držte se pokynů výrobce pro broušení a údržbu pilového řetězu** (příliš nízké omezovače hloubky zvyšují sklon ke zpětnému rázu)

BEZPEČNOST OSOB

- Doporučuje se, aby byl uživatel před prvním uvedením do provozu instruován zkušeným odborníkem o obsluze řetězové pily a používání ochranného vybavení na základě praktických příkladů; jako první úkol by mělo následovat řezání kmenů na kůze pro řezání dřeva nebo na stojanu
- **Nedotýkejte se obíhajícího pilového řetězu**
- **Řetězovou pilu v žádném případě neprovazujte v blízkosti osob, dětí nebo zvířat**
- **Řetězovou pilu v žádném případě neprovazujte po požití alkoholu, drog nebo omamných láků**
- Postarejte se, aby si děti nehrály s nástrojem

ELEKTRICKÁ BEZPEČNOST

- Vždy zkontrolujte, zda je napájecí napětí stejné jako napětí uvedené na typovém štítku nástroje
- Zapojte nástroj přes jistič poruchového proudu (FI) se spouštěcím proudem max. 30 mA
- Používejte zcela zvinutou a bezpečně prodlužovací šňůry o kapacitě 16 ampér
- Používejte pouze takovou prodlužovací šňůru, která je určena k venkovnímu použití a je vybavena vodotěsnou zástrčkou a spojovací kabelem
- Používejte pouze prodlužovací kabely s maximální délkou 20 metrů (1,5 mm²) nebo 50 metrů (2,5 mm²)
- Dojde-li k přeseknutí, poškození nebo zamotání prodlužovacího kabelu napájení, nástroj vždy vypněte a odpojte od zdroje napájení (**před odpojením od napájení se kabelu nedotýkejte**)
- Chraňte (prodlužovací) šňůru před žárem, olejem a ostrými hranami
- Nepoužívejte kabelu k nošení či zavěšení stroje nebo vytáhnutí zástrčky ze zásuvky
- Pravidelně kontrolujte kabelu a v případě poškození nechte si je kvalifikovaným pracovníkem vyměnit
- Prodlužovací šňůru pravidelně kontrolujte, a pokud je poškozená, vyměňte ji (**nevhodné prodlužovací šňůry mohou být nebezpečné**)
- Nástroj nepoužívejte, pokud jej nelze zapnout nebo vypnout pomocí vypínače; poškozený vypínač musí vždy opravovat kvalifikovaná osoba

VYSVĚTLENÍ SYMBOLŮ NA NÁŘADÍ

- 3 Před použitím si přečtěte návod k použití
- 4 Dojde-li k přeseknutí, poškození nebo zamotání prodlužovacího kabelu napájení, nástroj vždy vypněte a odpojte od zdroje napájení (**před odpojením od napájení se kabelu nedotýkejte**)
- 5 Nevystavujte nářadí dešti
- 6 Noste ochranné brýle a ochranu sluchu
- 7 Dvojitá izolace (není nutný zemnicí drát)
- 8 Nářadí nevyhazujte do komunálního odpadu

OBSLUHA

- Montáž ⑨
! řetězovou pilu připojte na elektrickou síť až po kompletní montáži

! při manipulaci s pilovým řetězem neustále noste ochranné rukavice

- řetězovou pilu položte na rovnou plochu
- otočením zajišťovacího knoflíku B proti směru hodinových ručiček sejměte kryt A
- vložte pilový řetěz C do oběhové drážky lišty D

! dbejte na správný směr běhu; porovnejte řetěz se symbolem směru běhu E

- články řetězu položte okolo řetězového kola F a lištu D nasad'te tak, aby upevňovací čep G a oba vodičí můstky lišty H zabíraly do podélného otvoru lišty D a kolík napínání řetězu J zabíral do příslušného otvoru na liště D
- je-li to potřeba, pootočte trochu knoflík napínání řetězu K, aby se kolík napínání řetězu J vyrovnal na otvor lišty D
- zkontrolujte, jsou-li všechny díly správně umístěny a lišta s řetězem drží v této poloze
- knoflík napínání řetězu K natolik otáčejte, až je řetěz pily jen lehce napjatý
- kryt A upevněte podle obrázku
- zajišťovací knoflík B na upevňovacím čepu G utáhněte ve směru hodinových ručiček
- Napínání pilového řetězu ⑩
 - řetězovou pilu položte na rovnou plochu
 - zkontrolujte, zda články řetězu správně leží ve vodičím zářezu lišty D
 - 1) povolte zajišťovací kolík B tak, aby stále držel v poloze lištu (**nedemontujte**)
 - 2) lištu trochu zvedněte a přidržte ji v této poloze
 - 3) otočte knoflík napínání řetězu K nahoru, až se nejnižší články řetězu vysunou nahoru a JEN dotknou dolní části lišty D
 - 4) utáhněte zajišťovací knoflík B proti směru hodinových ručiček
 - 5) povolte lištu
 - 6) pilový řetěz je správně napnut, lze-li jej uprostřed nadzdvihnout o ca. 4 mm

! napnutí řetězu zkontrolujte před začátkem práce, po prvních řezech a během řezání pravidelně každých 10 minut

- zejména u nových pilových řetězů je zpočátku třeba počítat se zvýšeným protažením
- životnost pilového řetězu podstatně závisí na dostatečném mazání a správném napnutí
- pilový řetěz nenapínejte, je-li silně zahřátý, protože se po ochlazení stáhne a poté doléhá na lištu napjatě

- Mazání ⑪ Životnost a řezný výkon pilového řetězu závisí na optimálním mazání; proto je během provozu pilový řetěz přes olejovou trysku L ② automaticky mazán olejem na pilové řetězy

! řetězová pila se nedodává naplněná olejem na pilové řetězy; je důležité ji před použitím naplnit olejem

! používání řetězové pily bez oleje na pilové řetězy nebo při stavu oleje pod ryskou minima vede k poškození řetězové pily

- řetězovou pilu postavte na vhodný podklad uzávěrem olejové nádržky M nahoru

- uzávěr odšroubujte a olejovou nádržku naplňte olejem na pilové řetězy (nedodává se)
- dbejte na to, aby se do olejové nádržky nedostala žádná nečistota
- opět našroubujte uzávěr olejové nádržky

! hladinu oleje kontrolujte před spuštěním a pravidelně během práce; pokud je hladina oleje pod značkou N, doplňte olej

- náplň vystačí v závislosti na přestávkách a intenzitě práce na ca. 15 minut
- nikdy nepoužívejte recyklovaný nebo starý olej
- Zarážka šňůry ⑫
 - zahákněte smyčku na prodlužovací šňůře za zarážku P, jak znázorňuje obrázek
 - pevným utažením prodlužovací šňůry zajistěte
- Zapnuto/vypnuto ⑬
 - chcete-li nářadí zapnout, stiskněte nejdřív bezpečnostní vypínač Q a poté potáhněte přepínač R
 - přístroj vypnete uvolněním spouštěče R

! po procesu řezání nezastavujte řetězovou pilu manipulací s přední ochranou ruky S ② (= brzda zpětného rázu)

- Brzda zpětného rázu ⑭ Brzda zpětného rázu je ochranný mechanismus, který se spustí při zpětném rázu stroje přes přední ochranu ruky S -> řetěz se zastaví během krátké doby

Čas od času proveďte funkční test:

- přední ochranu ruky S posuňte vpřed a řetězovou pilu krátce zapněte -> řetěz se nesmí rozběhnout
- k odjištění brzdy zpětného rázu uvolněte spouštěcí spínač R a přední ochranu ruky S stáhněte vzad

- Použití nástroje ⑮
 - řetězovou pilu držte neustále pevně oběma rukama (levou ruku na přední rukojeti T a pravou ruku na zadní rukojeti U); nikdy neřežte jednou rukou ⑮a
 - elektrický kabel ved'te neustále dozadu a držte jej mimo oblast řetězu pily a řezaného materiálu; svou polohu volte tak, aby se elektrický kabel nemohl zamotat do větví

! pilový řetěz musí před kontaktem se dřevem běžet plnou rychlostí

- použijte přitom kovovou drapákovou narážku V k opření řetězové pily na dřevě ⑮a
- během řezání používejte drapákovou narážku jako páku (*) ⑮a
- při řezání silnějších větví nebo kmenů přisad'te drapákovou narážku na nižším bodě; k tomu stáhněte řetězovou pilu vzad, abyste uvolnili drapákovou narážku a nasadili ji nově hlouběji; přitom řetězovou pilu neodstraňujte z řezu
- při řezání netlačte silou na pilový řetěz, nýbrž jej nechte pracovat, zatímco vytváříte lehký pákový tlak přes drapákovou narážku V
- řetězovou pilu provozujte pouze v bezpečném postoji
- řetězovou pilu držte lehce vpravo od vlastního těla ⑮b
- řetězovou pilu nikdy neprovozujte s nataženými pažemi; nepokoušejte se fezat na těžko přístupných místech nebo stojící na žebříku ⑮c
- nikdy neřežte nad výškou ramen ⑮d
- nejlepší výsledky řezání se dosáhne, když rychlost řetězu neklesne přetížením

- ! **pozor na konci pilového řezu; jakmile řetězová pila volně dořízla, změni se neočekávaně tíhová síla (je zde nebezpečí zranění pro nohy a chodidla)**
- ! **řetězovou pilu odstraňte z řezu pouze s běžícím pilovým řetězem**
- Řezání kmenů
 - kmen podepřete tak, aby se řez nezavíral a pilový řetěz nesvíral
 - kratší kusy dřeva před řezáním upravte a pevně je zajistěte
 - zabraňte kontaktu s kameny a hřebíky, protože tyto mohou být vysoko vyvrštěny, mohou poškodit řetěz pily nebo mohou způsobit vážná zranění obsluhy nebo osob stojících okolo
- ! **běžící řetězovou pilou se nedotýkejte drátěných plotů nebo země**
- podélné řezo provádějte se zvláštní pečlivostí, protože nelze použít drapákovou narážku V ②; řetězovou pilu vedte v plochem úhlu, aby se zabránilo zpětnému rázu pily
- při řezání dřeva, větví nebo stromů, které je pod pnutí, vzniká zvýšené nebezpečí poranění; zde je vyžadována extrémní pozornost (**takovéto práce smí být prováděny pouze výškolenými odborníky**)
- Zkracování kmene stromu (dělení pokácených stromů na odřezky)
 - je-li to možné, měl by být kmen podložen a podepřen větvemi, hranoly nebo klíny
 - dbejte na svůj bezpečný postoj a rovnoměrné rozdělení hmotnosti Vašeho těla na obě nohy
 - pokud celá délka kmene stromu rovnoměrně leží, řežte shora ⑩a
 - pokud kmen stromu leží jedním koncem, nejprve řízněte 1/3 průměru kmene ze spodní strany, potom zbytek shora na výšku spodního řezu ⑩b
 - pokud kmen stromu dosedá na obou koncích, nejprve řízněte 1/3 průměru kmenu z horní strany, potom 2/3 ze spodní strany na výšku horního řezu ⑩c
 - při řezacích pracech na svahu stůjte neustále nad kmenem stromu
 - abyste si v momentu "proříznutí" zachovali plnou kontrolu, snižte přítlak proti konci řezu aniž byste uvolnili pevné uchopení na rukojetích řetězové pily
- ! **dbejte na to, aby se pilový řetěz nedotkl země**
- po dokončení řezu vyčkejte stavu klidu řetězové pily než řetězovou pilu odstraníte
- než přejdete od stromu ke stromu, motor řetězové pily vždy vypněte
- Kácení stromů
 - ! **pomocí řetězové pily se smí kácet pouze stromy, jejichž průměr kmene je menší než délka lišty**
 - ! **zabezpečte pracovní oblast; dbejte na to, aby se v oblasti padání stromu nezdržovaly žádné osoby nebo zvířata**
 - ! **nepokoušejte se uvolnit sevřenou pilu běžícím motorem; pro vyproštění pilového řetězu použijte dřevěné klíny**
 - ! **nosťe vždy ochrannou přilbu, abyste byli chráněni před padajícími větvemi**

PŘED KÁCENÍM:

- řeže-li a káci dvě či více osob současně, pak by měla vzdálenost mezi kácejícími a řezajícími osobami činit minimálně dvojnásobek výšky kácených stromů
- při kácení stromů dbejte na to, aby jiné osoby nebyly vystaveny žádnému nebezpečí, nebyla zasažena žádná elektrická rozvodná vedení a nebyly způsobeny žádné věcné škody (pokud by se strom dostal do kontaktu s elektrickým rozvodným vedením, je třeba ihned uvědomit dodavatele elektrické energie)
- při řezacích pracech na svahu by se měla obsluha řetězové pily zdržovat v terénu nad káceným stromem, protože se strom bude po skácení pravděpodobně kutálet nebo klouzat z kopce dolů
- před kácením by se měla naplánovat a bude-li třeba i uvolnit úniková cesta (úniková cesta by měla vést pryč od očekávané linie pádu šikmo dozadu) ⑩a
- před kácením je třeba vzít v úvahu přirozený sklon stromu, polohu větších větví a směr větru, aby se mohl posoudit směr pádu stromu
- nečistoty, kameny, uvolněnou kůru, hřebíky, skoby a drát je třeba ze stromu odstranit

PROCEDURA KÁCENÍ:

- proveďte zářez v pravém úhlu ke směru pádu (1 – 2) do hloubky 1/3 průměru stromu ⑩b
- nejprve proveďte spodní vodorovný zářez (tím se zabrání sevření řetězu pily nebo vodící lišty při nasazení druhého zářezu)
- hlavní řez (3) nasadte minimálně 50 mm nad vodorovným zářezem (hlavní řez proveďte rovnoběžně s vodorovným zářezem) ⑩b
- hlavní řez zařízněte pouze tak hluboko, aby ještě zůstal stát můstek (pádová lat), jež bude působit jako kloub (můstek zabraňuje tomu, aby se strom otočil a spadl do špatného směru; můstek neprořízněte)
- při přiblížení hlavního řezu k můstku by měl strom začít padat
- pokud se ukáže, že strom možná nespadne do požadovaného směru nebo se naklání zpátky a svírá řetěz pily, hlavní řez přerušte a řetězovou pilu vypněte; pro otevření řezu a přesunutí stromu do požadované pádové linie použijte klíny ze dřeva, umělé hmoty nebo hliníku ⑩c
- když strom začíná padat, odstraňte řetězovou pilu z řezu, vypněte ji a odložte; opusťte nebezpečnou oblast plánovanou únikovou cestou (dejte pozor na padající větvě a neklopýtňte)
- Odvětvění ⑩
 - Pod odvětvěním se rozumí oddělení větví od pokáceného stromu
 - při odvětvování nechte větší, dolů směřující větve, které strom podepírají, prozatím stát
 - menší větve podle vyobrazení odstraňte jedním řezem
 - větve, jež jsou pod pnutím, by se měly řezat odspoda nahoru, aby se zabránilo sevření pilového řetězu

ÚDRŽBA / SERVIS

- Tento nástroj není určen k profesionálnímu použití
- **Před čištěním nebo údržbou vždy vytáhněte zástrčku nástroje z elektrické sítě**

- Nástroj a přívodní šňůru udržujte čisté (zejména větrací štěrby W ②)
 - tvarované plastové těleso řetězové pily očistěte pomocí měkkého kartáče a hadříku (nesmí být použity voda, rozpouštědla ani leštící prostředky)
 - po době nasazení od 1 do 3 hodin demontujte kryt, lištu a řetěz a očistěte pomocí kartáče
 - prostor pod krytem, řetězové kolo a upevnění lišty uvolněte kartáčem a čistým hadříkem od všech přilnutých částic
 - olejovou trysku očistěte čistým hadříkem
- Řetězovou pilu pravidelně kontrolujte na zjevné závady jako volný, vyvššený nebo poškozený pilový řetěz, volné upevnění a opotřebené nebo poškozené díly
- Před použitím řetězové pily proveďte nutné opravy nebo údržbové práce
- Funkci automatického mazání řetězu lze prověřit tak, že pilu zapnete a držíte ji špičkou ve směru kartonu nebo papíru na podlaze
 - ! **pozor, podlahy se řetězem nedotýkejte** (dodržujte bezpečnostní vzdálenost 20 cm)
 - ukáže-li se přitom přibývající stopa po oleji, pracuje automatika oleje bezvadně
 - pokud se i přes plnou nádržku oleje neukáže žádná stopa po oleji, přečtete si "ŘEŠENÍ PROBLÉMU" nebo obraťte se na dodavatele
- Pokud dojde i přes pečlivou výrobu a náročné kontroly k poruše nástroje, svěřte provedení opravy autorizovanému servisnímu středisku pro elektronářadí firmy SKIL
 - zašlete nástroj **nerozebraný** spolu s potvrzením o nákupu své prodejny nebo nejbližšímu servisu značky SKIL (adresy a servisní schéma nástroje najdete na www.skil.com)

! **před přepravou řetězových pil nezbytně vyprázdněte olejovou nádrž**

- Skladování ⑩
 - pokud by měla být řetězová píla uskladněna delší dobu, pilový řetěz a lištu očistěte
 - při uskladnění nářadí musí být olejová nádržka beze zbytku vyprázdněna
 - před uskladněním nástroje nasad'te ochranu řetězu X
 - skladovací držák Y pevně namontujte na stěnu pomocí 4 šroubů (**nedodávají se s nářadím**) ve vodorovné poloze
 - používejte skladovací držák Y a skladovací háček Z podle obrázku
 - při umístění na skladovací hák Z dejte pozor, aby nevytekl olej
 - nástroj skladujte **uvnitř budov** na suchém a uzamčeném místě mimo dosah dětí

ŘEŠENÍ PROBLÉMU

- Následující seznam uvádí příznaky problémů, možné příčiny a způsoby nápravy (pokud vám k určení problému a jeho vyřešení nepomůže, obraťte se na svého prodejce nebo servis)
 - ! **před zkoumáním problému nářadí vypněte a odpojte ze zásuvky**
- ★ Nástroj nefunguje
 - spuštěna brzda zpětného rázu -> ochranu ruky S ② stáhněte zpět do pozice ⑭a

- není napájen -> zkontrolujte zdroj napájení (napájecí kabel, jističe, pojistky)
- zástrčka není zapojená -> zapojte zástrčku
- prodlužovací šňůra je poškozená -> vyměňte prodlužovací šňůru
- ★ Nářadí pracuje přerušovaně
 - vadný vypínač -> obraťte se na prodejce či servis
 - poškozená vnitřní kabeláž -> obraťte se na prodejce či servis
 - prodlužovací šňůra je poškozená -> vyměňte prodlužovací šňůru
- ★ Pilový řetěz suchý
 - v olejové nádržce není žádný olej -> doplňte olej
 - odvzdušnění v uzávěru olejové nádržky ucpáno -> očistěte uzávěr olejové nádržky
 - výtokový kanál oleje ucpán -> uvolněte výtokový kanál
- ★ Pilový řetěz se nezabrdí
 - vadná brzda zpětného rázu -> obraťte se na dodavatele/servis
- ★ Řetěz/vodící lišta horká
 - v olejové nádržce není žádný olej -> doplňte olej
 - odvzdušnění v uzávěru olejové nádržky ucpáno -> očistěte uzávěr olejové nádržky
 - výtokový kanál oleje ucpán -> uvolněte výtokový kanál
 - příliš vysoké napnutí řetězu -> seříd'te napnutí řetězu
 - tupý řetěz -> řetěz nabrušte nebo nahrad'te
- ★ Nástroj přehnaně vibruje
 - příliš volné napnutí řetězu -> seříd'te napnutí řetězu
 - tupý řetěz -> řetěz nabrušte nebo nahrad'te
 - opotřebený řetěz -> řetěz nahrad'te
 - pilové zuby ukazují do špatného směru -> pilový řetěz nově namontujte se zuby ve správném směru

ŽIVOTNÍ PROSTŘEDÍ

- **Elektrické nářadí, doplňky a balení nevyhazujte do komunálního odpadu** (jen pro státy EU)
 - podle evropské směrnice 2012/19/EG o nakládání s použitými elektrickými a elektronickými zařízeními a odpovídajících ustanovení právních předpisů jednotlivých zemí se použít elektrická nářadí, musí sbírat odděleně od ostatního odpadu a podrobit ekologicky šetrnému recyklování
 - symbol ⑧ na to upozorňuje

HLUČNOSTI / VIBRACÍ

- Měřeno podle EN 60745 činí tlak hlukové vlny tohoto přístroje 86 dB(A) a dávka hlukosti 105 dB(A) (standardní odchylka: 3 dB), a vibrací 4,7 m/s² (vektorový součet tří os; nepřesnost K = 1,5 m/s²)
- Úroveň vibrací byla měřena v souladu se standardizovaným testem podle EN 60745; je možné ji použít ke srovnání jednoho přístroje s druhým a jako předběžné posouzení vystavování se vibracím při používání přístroje k uvedeným aplikacím
 - používání přístroje k jiným aplikacím nebo s jiným či špatně udržovaným příslušenstvím může zásadně **zvýšit** úroveň vystavení se vibracím
 - doba, kdy je přístroj vypnutý nebo kdy běží, ale ve skutečnosti není využíván, může zásadně **snížit** úroveň vystavení se vibracím

! **chraňte se před následky vibrací tak, že budete dbát na údržbu přístroje a příslušenství, budete si udržovat teplé ruce a uspořádáte si své pracovní postupy**

TR

Zincirli ağaç kesme testeresi 0780

GİRİŞ

- Bu elektrikli el aleti; dilme, enli tahta, dal, gövde ve benzeri ahşap malzemenin ve ağaçların kesilmesi için tasarlanmıştır; bu alet ahşabın elyaf yönünde ve elyaf yönünün tersinde kullanılabilir
- Bu alet profesyonel kullanıma yönelik değildir
- Ambalajın içinde, çizim ②'de gösterilen tüm parçaların bulunup bulunmadığını kontrol edin
- Parçaların eksik veya hasarlı olması durumunda bayinizle temasa geçin
- Kullanmadan önce bu kılavuzu dikkatli bir şekilde okuyun ve ileride ihtiyacınız olduğunda kullanmak için saklayın ③**
- Güvenlik talimatlarına ve uyarılarına özel bir dikkat gösterin; bunlara uyulmaması ciddi yaralanmalarına neden olabilir**

TEKNİK VERİLER ①

ALET BİLEŞENLERİ ②

- A Kapak
- B Kilit düğmesi
- C Testere zinciri
- D Pala
- E Dönme ve kesme yönü sembolü
- F Zincir çarkı
- G Tespit pimi
- H Pala kılavuz mesnedi
- J Zincir germe pimi
- K Zincir germe düğmesi
- L Yağ memesi
- M Yağ haznesi kapağı
- N Minimum göstergesi
- P Kablo tutucu
- Q Emniyet şalteri
- R Tetik sviç
- S Zincir freni (el koruma tertibatı)
- T Ön tutamak
- U Arka tutamak
- V Metal kancalı dayamak
- W Havalandırma yuvaları
- X Zincir koruyucu muhafaza
- Y Saklama rayı (vidalar ürünle birlikte verilmez)
- Z Saklama çengeli

GÜVENLİK

GENEL ELEKTRİKLİ EL ALETİ GÜVENLİK UYARILARI

UYARI Bu elektrikli el aletiyle birlikte gelen tüm güvenlik uyarılarını, talimatlarını, resim ve açıklamaları

okuyun. Aşağıda bulunan talimatlara uyulmaması elektrik çarpmalarına, yangınlara ve/veya ağır yaralanmalara neden olabilir. **Tüm uyarı ve talimatları ileride kullanmak üzere saklayın.** Uyarı ve talimat hükümlerinde kullanılan "elektrikli el aleti" kavramı, akım şebekesine bağlı (şebeke bağlantı kablosu ile) aletlerle akü ile çalışan aletleri (akım şebekesine bağlantısı olmayan aletler) kapsamaktadır.

1) ÇALIŞMA YERİ GÜVENLİĞİ

- Çalıştığınız yeri temiz ve düzenli tutun.** İşyerindeki düzensizlik veya yetersiz aydınlatma kazalara neden olabilir.
- Yanıcı sıvıların, gazların veya tozların bulunduğuna patlama tehlikesi olan yer ve mekânlarda aletinizle çalışmayın.** Elektrikli el aletleri, toz veya buharların tutuşmasına veya yanmasına neden olan kıvılcımlar çıkarırlar.
- Elektrikli el aletinizle çalışırken çocukları ve başkalarını çalışma alanınızın uzağında tutun.** Yakınızda bulunan kişiler dikkatinizi dağıtabilir ve bu da alet üzerindeki kontrolünüzü kaybetmenize neden olabilir.

2) ELEKTRİKSEL GÜVENLİK

- Aletinizi bağlantı fişi prize uymalıdır. Fişi hiçbir şekilde değiştirmeyin. Koruyucu topraklamalı aletlerle adaptörlü fiş kullanmayın.** Değiştirilmemiş, orijinal fiş ve uygun prizler elektrik çarpma tehlikesini azaltır.
- Borular, kalorifer tesisatı, ısıtıcılar ve buzdolapları gibi topraklanmış yüzeylerle bedensel temasa gelmekten kaçının.** Eğer bedeniniz topraklanacak olursa yüksek bir elektrik çarpma tehlikesi ortaya çıkar.
- Aletinizi yağmur ve nemden koruyun.** Elektrikli el aletinin içine suyun sızması elektrik çarpma tehlikesini yükseltir.
- Kabloyu kendi amacı dışında kullanmayın; örneğin aleti kablodan tutarak taşımayın, aleti kablo ile asmayın veya kablodan çekerek fişi prizden çıkarmayın. Kabloyu aşırı sıcaktan, yağlardan, keskin kenarlı cisimlerden veya aletin hareketli parçalarından uzak tutun.** Hasarlı veya dolaşmış kablo elektrik çarpma tehlikesini yükseltir.
- Elektrikli el aletinizle açık havada çalışırken mutlaka açık havada kullanılmaya müsadeleli uzatma kablosu kullanın.** Açık havada kullanılmaya uygun ve müsadeleli uzatma kablosunun kullanılması elektrik çarpma tehlikesini azaltır.
- Elektrikli el aletinin nemli ortamlarda çalıştırılması şartsa, mutlaka toprak kaçağı devre kesicisi kullanın.** Toprak kaçağı devre kesicisi kullanımı elektrik çarpma tehlikesini azaltır.

3) KİŞİLERİN GÜVENLİĞİ

- Dikkatli olun, ne yaptığınıza dikkat edin ve elektrikli el aletinizle çalışırken makul hareket edin. Yorgunsanız, hap, ilaç veya alkol almıyorsanız aletinizi kullanmayın.** Aletinizi kullanırken bir anlık dikkatsizliğiniz ciddi yaralanmalara yol açabilir.
- Daima kişisel korunma donanımları ve bir koruyucu gözlük kullanın.** Elektrikli el aletinin türü ve kullanımına uygun olarak kullanacağınız toz maskesi, kaymayan sağlam iş ayakkabıları, koruyucu kask veya koruyucu kulaklık gibi kişisel korunma donanımlarını kullanmanızı yaralanma tehlikesini büyük ölçüde azaltır.

- c) **Aleti yanlışlıkla çalıştırmaktan kaçının. Akım ikmal şebekesine ve/veya aküye bağlamadan, elinize alıp taşımadan önce elektrikli el aletinin kapalı durumda olduğundan emin olun.** Elektrikli el aletini parmağınız şalter üzerinde dururken taşırsanız ve alet açırken fişi prize sokarsanız kazalara neden olabilirsiniz.
- d) **Aleti çalıştırmadan önce ayar aletlerini veya tornavidaları aletten uzaklaştırın.** Dönen alet parçasına temas halinde bulunan bir uç veya anahtar yaralanmalara neden olabilir.
- e) **Kendinize çok fazla güvenmeyin. Duruşunuzun güvenli olmasına dikkat edin ve daima dengenizi koruyun.** Bu sayede aletinizi beklenmedik durumlarda daha iyi kontrol edersiniz.
- f) **Uygun iş elbiseleri giyin. Geniş giysiler giymeyin ve takı takmayın. Saçlarınızı ve giysilerinizi aletin hareketli parçalarından uzak tutun.** Bol giysiler, takılar veya uzun saçlar aletin hareketli parçaları tarafından tutulabilir.
- g) **Aletinize toz emme donanımı ve toz tutma donanımı takılabiliyorsa, bunların bağlı olup olmadığını ve doğru işlev görüp görmediklerini kontrol edin.** Toz emme donanımının kullanımı tozdan kaynaklanabilecek tehlikeleri azaltır.
- h) **Aletleri sık kullanmanız sebebiyle kazandığınız alışkanlıklar, güvenlik prensiplerine uymanızı önlememelidir.** Dikkatsiz bir hareket, bir anda ciddi yaralanmalara yol açabilir.
- 4) **ELEKTRİKLİ EL ALETLERİYLE DİKKATLİ ÇALIŞMAK VE ALETİ DOĞRU KULLANMAK**
- a) **Aletinizi aşırı ölçüde zorlamayın. İşinize uygun elektrikli el aletini kullanın.** Uygun elektrikli el aleti ile belirtilen performans alanında daha iyi ve daha güvenli çalışırsınız.
- b) **Açma/kapama şalteri arızalı olan elektrikli el aletini kullanmayın.** Açılıp kapanamayan bir elektrikli el aleti tehlikelidir ve onanması gerekir.
- c) **Alette bir ayarlama işlemine başlamadan, herhangi bir aksesuarı değiştirirken veya aleti elinizden bırakırken fişi prizden çekin veya aküyü çıkarın.** Bu önlem, elektrikli el aletinin yanlışlıkla çalışmasını önler.
- d) **Kullanım dışında iken elektrikli el aletinizi çocukların ulaşamayacağı bir yerde saklayın. Aleti kullanmayı bilmeyen veya bu güvenlik talimatını okumayan kişilerin aleti kullanmasına izin vermeyin.** Deneyimsiz kişiler tarafından kullanıldıkları takdirde elektrikli el aletleri tehlikeli olabilirler.
- e) **Elektrikli el aletinizin ve aksesuarlarının bakımını düzenli yapın. Aletin hareketli parçalarının kusursuz işlev görüp görmediklerini ve sıkışmadıklarını, parçaların kırık veya hasarlı olup olmadıklarını kontrol edin, aksi takdirde alet işlevini tam olarak yerine getiremez. Aletinizi kullanmadan önce hasarlı parçaları onartın.** Birçok iş kazası aletlerin kötü ve yetersiz bakımından kaynaklanır.
- f) **Kesici uçları keskin ve temiz tutun.** İyi bakım görmüş kesici uçlar daha ender sıkışmalar ve daha iyi yönlendirilirler.
- g) **Elektrikli el aletlerini, aksesuarı, uçları ve benzerlerini bu güvenlik talimatına uygun olarak kullanın. Aletinizi kullanırken çalışma koşullarını ve yaptığınız işi daima dikkate alın.** Elektrikli el aletlerini

kendileri için öngörülen işlerin dışında kullanmak tehlikeli durumların ortaya çıkmasına neden olabilir.

- h) **Tutamak ve kavrama yüzeylerini kuru, yağsız ve temiz tutun.** Kaygan tutamak ve kavrama yüzeyleri, aletin beklenmeyen durumlarda güvenli şekilde tutulmasını ve kontrol edilmesini engeller.

5) SERVİS

- a) **Aletinizi sadece uzman bir elemana ve orijinal yedek parçalar kullanılarak onartın.** Böylelikle aletin güvenliğini korumuş olursunuz.

ZİNCİRLİ AĞAÇ KESME TESTERELERİ İÇİN GÜVENLİK TALİMATI

- **Gözetim altında eğitim gören 16 yaş üzerindeki gençler hariç çocuklar ve gençlerin zincirli ağaç kesme testerelerini kullanmalarına müsaade yoktur. Aynı zincirli ağaç kesme testerelerini kullanmayı bilmeyen veya bu konuda yeterli bilgiye sahip olmayan kişiler için de geçerlidir.** Kullanım kılavuzu daima el altında olmalıdır. Aşırı yorgun ve bedensel olarak yeterli güce sahip olmayan kişiler zincirli ağaç kesme testerelerini kullanamaz.
- **Testere çalışırken bütün uzuvlarınızı testere zincirinden uzak tutun. Testereyi çalıştırmadan önce testere zincirinin hiçbir yere temas etmediğinden emin olun.** Zincirli ağaç kesme testeresi ile çalışırken bir anlık dikkatsizlik giysilerinizin veya uzuvlarınızın testere zinciri tarafından tutulmasına neden olabilir.
- **Zincirli ağaç kesme testerelerini kullanırken daima sağ elinizle arka tutamağı, sol elinizle de ön tutamağı kavrayın.** Zincirli ağaç kesme testerelerini ters çalışma pozisyonunda tutarsanız yaralanma tehlikesi artar ve bu pozisyonda aleti kullanmaya müsaade yoktur.
- **Zincirli ağaç kesme testeresi kendi şebeke bağlantı kablosu ile temasa elebileceğinden, elektrikli el aletini izolasyonlu tutamağın altında tutun.** Zincirli ağaç kesme testeresi gerilim ileten kablolarla temasa gelecek olursa aletin metal parçaları gerilime maruz kalır ve elektrik çarpmaya tehlikesi ortaya çıkar.
- **Koruyucu gözlük ve kulaklık kullanın. Başınız, elleriniz, bacaklarınız ve ayaklarınız için de başka koruyucu donanım kullanmanız tavsiye olunur.** Uygun koruyucu giysiler etrafa sıçrayan malzeme parçacıklarının neden olabileceği yaralanma tehlikesine ve testere zincirine tesadüfen temasa karşı koruma sağlar.
- **Zincirli ağaç kesme testeresi ile ağaç üzerinde çalışmayın.** Zincirli ağaç kesme testerelerini ağaç üzerinde çalıştırmak yaralanma tehlikesi yaratır.
- **Duruşunuzun her zaman dengeli olmasına dikkat edin ve zincirli ağaç kesme testerelerini ancak sağlam, düz ve güvenli bir zeminde kullanın.** Kaygan zeminde veya merdiven gibi güvenli olmayan yerlerde dengenizi veya zincirli ağaç kesme testeresinin kontrolünü kaybedebilirsiniz.
- **Gergin durumdaki bir dalı keserken dalın geri yayanacağına hesaba katın.** Ahşap elyaflarındaki gerginlik kuvveti açığa çıkacak olursa, gergin durumdaki dal kullanıcıya çarpabilir ve/veya zincirli ağaç kesme testeresinin kontrolü kaybolabilir.
- **Özellikle bodur ağaçları ve fidanları keserken dikkatli olun.** İnce malzeme testere zinciri tarafından

tutulabilir, size doğru savrulabilir veya dengeyi bozulabilir.

- **Zincirli ağaç kesme testeresini kapalı durumda ön tutamajından tutarak ve testere zincirini bedeninizden yeterli uzaklıkta tutarak taşıyın. Zincirli ağaç kesme testeresini naklederken veya saklarken daima koruyucu muhafazayı takın.** Zincirli ağaç kesme testeresi ile dikkatli biçimde çalışmak hareket halindeki testere zinciri ile yanlışlıkla temasa gelme tehlikesini azaltır.
- **Yağlama, zincir germe ve aksesuar değiştirme talimatı hükümlerine uyun.** Usulüne aykırı gerilmiş veya yağlanmış zincir kopabilir veya geri tepme tehlikesini artırabilir.
- **Tutamakları kuru, temiz ve yağsız tutun.** Yağlı tutamaklar kaygandır ve aletin kontrolünün kaybına neden olurlar.
- **Sadece ağaç (odun) kesin. Zincirli ağaç kesme testeresini kendisi için öngörülmemiş işlerde kullanmayın (örnek: zincirli ağaç kesme testeresini plastikleri, duvarları veya ahşap olmayan yapı malzemelerini kesmek için kullanmayın).** Zincirli ağaç kesme testeresinin kendisi için öngörülmemiş işlerde kullanılması tehlikeli durumların ortaya çıkmasına neden olabilir.

GERİ TEPMENİN NEDENLERİ VE GERİ TEPMEDEN KAÇINMANIN YOLLARI

- Kılavuz ray bir nesneye temas ederse veya kesilen ağaç bükülür ve testere zinciri kesme yerinde sıkırsa geri tepme oluşur
- Rayın ucu bir nesneye temas edebilir olursa, bazı durumlarda arkaya doğru beklenmedik bir reaksiyon meydana gelebilir ve bu esnada kılavuz ray yukarıya ve kullanıcıya doğru kuvvetle itilebilir
- Testere zincirinin kılavuz rayın üst kenarında sıkışması rayın kullanıcıya doğru itilmesine neden olabilir
- Bu reaksiyonların her biri testerenin kontrolünü kaybetmenize ve ağır biçimde yaralanmanıza neden olabilir (sadece zincirli ağaç kesme testeresinde bulunan güvenlik donanımlarına güvenmeyin; zincirli ağaç kesme testeresinin kullanıcı olarak kazasız ve yaralanma tehlikesi olmadan çalışabilmesi için çeşitli güvenlik önlemleri almalısınız)
- Geri tepme, elektrikli el aletinin yanlış veya hatalı kullanımının sonucudur; geri tepme kuvvetleri aşağıda açıklanan uygun güvenlik önlemlerinin alınmasıyla önenebilir:
 - **testereyi başparmağınız ve parmaklarınız tutamakları iyice kavrayacak biçimde iki elinizle sıkıca tutun; bedeninizi ve kollarınızı geri tepme kuvvetlerini karşılayabilecek bir pozisyona getirin** (gerekli önlemler alındığı takdirde kullanıcı geri tepme kuvvetlerini karşılayabilir; zincirli ağaç kesme testeresini hiçbir zaman elinizden bırakmayın)
 - **duruş pozisyonunuzun anormal olmamasına dikkat edin ve omuz hizasının üstünde kesme yapmayın** (bu sayede ray ucu ile istenmeden meydana gelebilecek temasları önlersiniz ve beklenmeyen durumlarda zincirli ağaç kesme testeresini daha iyi kontrol edebilirsiniz)
 - **daima üretici tarafından öngörülen yedek rayları ve testere zincirlerini kullanın** (yanlış yedek raylar

- ve testere zincirleri zincirin kopmasına veya geri tepme kuvvetlerinin oluşmasına neden olabilir)
- **üreticinin testere zincirinin bilenesi ve bakımı için öngördüğü talimata uyun** (çok düşük derinlik sınırlayıcı geri tepme olasılığını artırır)

KİŞİLERİN GÜVENLİĞİ

- Kullanıcının aleti ilk kez kullanmadan önce deneyimli bir uzmandan pratik örneklerle zincirli ağaç kesme testeresinin ve koruyucu donanımın kullanımı hakkında bilgi alması tavsiye olunur; ilk deneyimler bir mengene veya alt takım üzerinde ağaç gövdelerinin kesilmesiyle yapılmalıdır
- **Dönmekte olan testere zincirine dokunmayın**
- **Zincirli ağaç kesme testeresini hiçbir zaman başkalarının, çocukların veya hayvanların yanında**
- **Alkol ve hapların etkisi altında veya uyuşturucu ilaçların etkisi altında iken kullanmayın**
- Çocukların aletle oynamasını engelleyin

ELEKTRİKSEL GÜVENLİK

- Güç geriliminin, aletin özellik plakasında belirtilen voltaj değeriyle aynı olduğunu sık sık kontrol edin
- Aleti en fazla 30 mA tetikleme akımında kesen akım sigortasına (FI) bağlayarak kullanın
- Tamamen kusursuz ve güvenli 16 Amp uzatma kabloları kullanın
- Yalnızca dış ortamlarda kullanılmak üzere tasarlanmış ve su geçirmez bir fişi olan ek prizli uzatma kablosu kullanın
- Sadece en fazla 20 metre (1,5 mm²) veya 50 metre (2,5 mm²) uzunluğa sahip uzatma kabloları kullanın
- Elektrik veya uzatma kablosunun kesilmesi, zarar görmesi veya karışması durumunda aleti kapatın ve fişini elektrik kaynağından çekin (**fişi çekmeden önce kabloya dokunmayın**)
- Kabloyu (uzatma) ısıya, yağa ve sivri cisimlere karşı koruyun
- Kabloyu kendi amacı dışında kullanmayın; örneğin aleti kablodan tutarak taşımayın, aleti kablo ile asmayın veya kablodan çekerek fişi prizden çıkarmayın
- Düzenli aralıklarla kablosunu kontrol edin ve hasar gören kısımlarını yetkili servis personeli tarafından değiştirilmesini sağlayın
- Düzenli aralıklarla uzatma kablosunu inceleyin ve hasar varsa değiştirin (**uygun olmayan uzatma kabloları tehlikeli olabilir**)
- Aletin düğmesi açma veya kapama işlemi gerçekleştiriyorsa aleti kullanmayın; arızalı bir düğmenin daima uzman bir kişi tarafından onarılmasını sağlayın

ALET ÜZERİNDEKİ SİMGELERİN AÇIKLAMASI

- ③ Kullanmadan önce kılavuzu okuyun
- ④ Elektrik veya uzatma kablosunun kesilmesi, zarar görmesi veya karışması durumunda aleti kapatın ve fişini elektrik kaynağından çekin (**fişi çekmeden önce kabloya dokunmayın**)
- ⑤ Aleti yağmura maruz bırakmayın
- ⑥ Koruyucu gözlük ve koruyucu kulaklık giyin
- ⑦ Çift yalıtım (topraklama kablosu gerekli değildir)
- ⑧ Aleti evdeki çöp kutusuna atmayınız

KULLANIM

- Montaj ⑨
- ! **testere zincirini takma işlemi tam olarak sona erdikten sonra akım şebekesine bağlayın**

! testere zinciri ile çalışırken daima koruyucu eldiven kullanın

- testere zincirini düz bir yüzeye yerleştirin
- kilit düğmesini A saat yönünün tersinde çevirerek B kapak plakasını çıkarın
- zincirli ağaç kesme testeresini C palanın D döner oluğuna yatırın

! dönme yönünün doğru olmasına dikkat edin; zinciri dönme yönü sembolü E ile karşılaştırın

- zincir halkalarını zincir çemberine F yerleştirin ve palayı D öyle konumlandırın ki; tespit pimi G ve iki pala kılavuz çıkıntısı H palanın D uzunlamasına deliğini kavrasın ve zincir germe pimi J paladaki D ilgili deliği kavrasın
- eğer gerekliyorsa zincir germe piminin J palanın D deliğinde doğrultmak için zincir germe düğmesini K biraz çevirin
- bütün parçaların yerlerine kusursuz biçimde yerleştirildiğini ve zincirli palanın kusursuz konumda olduğunu kontrol edin
- zincir germe düğmesini K, testere zinciri hafifçe geriyecek ölçüde çevirin
- A kapak plakasını gösterilen şekilde takın
- sabitleme civatası üzerindeki B kilit düğmesini G saat yönünde çevirerek sıkın

• Testere zincirinin gerilmesi ⑩

- testere zincirini düz bir yüzeye yerleştirin
- zincir baklalarının palanın D kılavuz oluğuna doğru olarak oturup oturmadıklarını kontrol edin
- 1) zincir çubuğu tutma konumuna gelene kadar B kilit düğmesini gevşetin (**çıkarmayın**)
- 2) zincir çubuğunu kaldırın ve bu konumda tutun
- 3) en alttaki zincir halkası üste gelene kadar K zincir germe düğmesini çevirin ve SADECE zincir çubuğunun altına dokunun D
- 4) saat yönünde çevirerek kilitleme düğmesini B sıkın
- 5) zincir çubuğunu bırakın
- 6) eğer orta kısımdan yaklaşık olarak 4 mm kaldırılabiliyorsa, testere zinciri doğru olarak gerilmiş demektir

! işe başlamadan önce, ilk kesme işlemlerinden sonra ve kesme işlemi esnasında testere zincirinin gerginliğini her 10 dakikada bir düzenli olarak kontrol edin

- özellikle yeni testere zincirlerinde başlangıçta yüksek genleşme olacağını dikkate alın
- testere zincirinin kullanım ömrü yeterli yağlama ve doğru gerginliğe bağlıdır
- çok ısınan testere zincirini germeyin, çünkü soğuduktan sonra büzülür ve palaya çok sıkı oturur

• Testere zincirinin yağlanması ⑪

- Testere zincirinin kullanım ömrü ve kesme performansı optimum yağlamaya bağlıdır; bu nedenle testere zinciri işletme esnasında yağ nozulu L ② üzerinden otomatik olarak testere zinciri yağı ile yağlanır

! zincirli ağaç kesme testeresi testere zinciri yağlı dolu olarak teslim edilmez; kullanımdan önce yağın doldurulması önemlidir

! zincirli ağaç kesme testeresinin testere zinciri yağlı olmadık veya minimum işareti altında yağ seviyesinde kullanımı zincirli ağaç kesme testeresinde hasara neden olur

- zincirli ağaç kesme testeresini yağ deposu kapağı M yukarı gelecek biçimde uygun bir zemine yerleştirin
- yağ deposu kapağı sökün ve yağ deposunu zinciri yağı (ürünle birlikte verilmez) ile doldurun
- bu esnada yağ deposuna kir kaçmamasına dikkat edin
- yağ deposu kapağını tekrar yerine takın

! çalıştırmadan önce ve çalışma esnasında düzenli olarak yağ seviyesini kontrol edin ve yağ seviyesi işaretin altında ise yeniden doldurun N

- yağ dolumu, işe verilen aralara ve işin yoğunluğuna bağlı olarak yaklaşık 15 dakika yeterlidir
- hiçbir zaman tekrar kazanılmış veya eski yağ kullanmayın

• Kablo tutucu ⑫

- eğer kablo tutucu P üzerine gösterildiği gibi uzatma kablosundaki düğümü bağlayın
- uzatma kablosunu güvenceye almak için sıkı şekilde çekin

• Açma/kapama ⑬

- ilk olarak emniyet svicine basıp Q ardından tetik svici R çekerek aleti açın
- tetiği R bırakarak aleti kapatın

! kesme işleminden sonra testere zincirini ön taraftaki el koruma tertibatı S ② durdurmayın (= geri tepme freni)

• Geri tepme freni ⑭

- Zincir freni, aletin geri tepmesi durumunda ön el koruma tertibatı S ile tetiklenen bir koruma sistemidir -> zincir kısa süre içinde durur

Zaman zaman fonksiyon testi yapın:

- öndeki el koruma tertibatı S öne doğru itin ve zincirli ağaç kesme testeresini kısa süre çalıştırın -> zincir hareket etmemelidir
- geri tepme frenini tekrar boşa almak için tetik svici R bırakın ve öndeki el koruma tertibatı S geri çekin

• Aletin çalıştırılması ⑮

- zincirli ağaç kesme testeresini sol eliniz ön tutamakta T ve sağ eliniz arka tutamakta U olmak üzere sıkıca tutun; hiçbir zaman tek elinizle kesme yapmayın ⑮a
- şebeke kablosunu daima aşağı indirin ve testere zinciri ile kesilen malzemenin uzağında tutun; duruş pozisyonunuzu şebeke kablosu dalları tutmayacak biçimde ayarlayın

! testere zinciri kesilen nesneye temas etmeden önce en yüksek hızda dönmelidir

- zincirli ağaç kesme testeresini kesilen malzemeye dayamak için **metal** kancalı dayamağı V kullanın ⑮a
- kesme işlemi esnasında kancalı dayamağı (*) kaldıraç olarak kullanın ⑮a
- kalın dal veya gövdeleri keserken kancalı dayamağı düşük bir konuma yerleştirin; bunu yapmak için zincirli ağaç kesme testeresini geri çekin, kancalı dayamağı daha düşük konuma yerleştirin; bunu yaparken zincirli ağaç kesme testeresini kesme yerinden çıkarmayın
- kesme yaparken testere zincirine kuvvetle bastırılmayın, kancalı dayamakla V hafif bir kaldıraç etkisi yaratarak zincirin dönmelerini sağlayın
- zincirli ağaç kesme testeresini sadece güvenli duruş pozisyonunda kullanın
- zincirli ağaç kesme testeresini bedeninizin biraz sağında tutun ⑮b

- zincirli ağaç kesme testeresini hiçbir zaman gergin el ve kollarınızla kullanmayın; erişilmesi zor olan yerlerde veya merdiven üzerinde kesme yapmayı denemeyin 15c
- hiçbir zaman omuz yüksekliğinden daha yüksekte kesme yapmayın d
- en iyi kesme sonuçları zincir hızının zorlanma nedeniyle düşmediği durumlarda elde edilir
- ! **kesme sonuna dikkat edin; zincirli ağaç kesme testeresi önündeki malzemeyi kesip boş çıkartıldığında ağırlığı beklenmedik biçimde değişir (bacak ve ayaklarınızın yaralanma tehlikesi vardır)**
- ! **zincirli ağaç kesme testeresini sadece testere zinciri döner durumda iken kesme yerinden çıkarın**
- Kütüklerin kesilmesi
 - kütüğü şekilde görüldüğü gibi yatırın ve kesim yerinin kapanmayacağı, testere zincirinin sıkışmayacağı biçimde destekleyin
 - kısa parçaları kesme işleminden önce doğrultun ve iyi sıkın
 - taş ve çivilere temas etmekten kaçının, çünkü bunlar etrafa savrulabilir, testere zincirine hasar verebilir veya kullanıcıda veya çevrede bulunanlarda ağır yaralanmalara neden olabilirler
 - ! **dönmekte olan testere zincirini tel çitlere veya zemine temas ettirmeyin**
 - kancalı dayamak V 2 kullanılmayacağından uzunlamasına kesme işlerinde çok dikkatli olun; geri tepmeleri önlemek için zincirli ağaç kesme testeresini geniş açıyla kullanın
 - gerilim altında bulunan tahta, dal veya ağaçlar kesilirken büyük bir kaza rizikosu vardır; bu konuda azami dikkati gösterin **(bu gibi işler sadece eğitim görmüş uzman kişiler tarafından yapılmalıdır)**
- Ağaç gövdesinin kısıtlanması (ağacın parçalara ayrılması anlaşılır)
 - eğer gerekiyorsa ağacı dallar, tahtalar veya kamalarla destekleyin
 - duruşunuzun dengeli ve güvenli oluşuna dikkat edin ve beden ağırlığınızı iki ayağınıza dağıtın
 - ağaç gövdesi bütün uzunluğuyla yere yatmışsa kesme işlemine yukarıdan başlayın 16a
 - ağaç gövdesinin bir ucu kaldırılmış durumda ise önce alt taraftan ağaç çapının 1/3'ü kadar kesme yapın ve sonra kalan kısmı yukarıdan alt kesim hizasından bütünüyle kesin 16b
 - ağaç gövdesinin her iki ucu da kaldırılmış durumda ise önce yukarıdan ağaç çapının 1/3'ü kadar kesme yapın, sonra kalan 2/3'lük kısmı alt taraftan üst kesim hizasından kesin 16c
 - meyilli arazide kesme yaparken daima ağaç gövdesinin üst kısmında durun
 - tam kesilme anındaki momenti kontrol edebilmek için zincirli ağaç kesme testeresinin tutamaklarındaki kavrama kuvvetinizi gevşetmeden kesimin sonuna doğru bastırma kuvvetini azaltın
 - ! **testere zincirinin yere deşmemesine dikkat edin**
 - kesme işi bittikten sonra zincirli ağaç kesme testeresini kesim yerinden çıkarmadan önce testere zincirinin durmasını bekleyin
- ağaçtan ağaca geçmeden önce zincirli ağaç kesme testeresinin motorunu daima kapatın
- Ağaçların kesilmesi 17
 - ! **zincirli ağaç kesme testeresi ile sadece gövde çapları pala kalınlığından daha küçük olan ağaçlar kesilebilir**
 - ! **çalışma yerinizi güvenli hale getirin; ağacın devrileceği alanda başkalarının veya hayvanların bulunmadığından emin olun**
 - ! **sıkışan testere zincirini motor çalışır durumda iken kurtarmayı denemeyin; sıkışan testere zincirini kurtarmak için ağaç kamalar kullanın**
 - ! **düşen dallardan korunmak için daima koruyucu kask kullanın**
- KESMEYE BAŞLAMADAN ÖNCE:
 - çok kişi ile çalışılırken, kesme yapan kişi ile ağaç deviren kişi arasında en azından ağacın boyunun iki katı kadar mesafe olmalıdır
 - ağaç devirirken başkalarının tehlikeye girmemesine, ikmal hatlarına rastlanmamasına ve maddi hasara neden olunmamasına dikkat edin (kesilen bir ağaç ikmal hatlarına rastlayacak olursa, enerji ikmal şirketine hemen haber verin)
 - meyilli arazide kesme yaparken zincirli ağaç kesme testeresini kullanan kişinin devrilen ağaçta yukarıda bulunması gerekir, çünkü devrilen ağaç yuvarlanabilir veya kayabilir
 - ağaç kesilmeden önce kullanıcının uzaklaşacağı (kaçacağı) yol planlanmalı ve gerekiyorsa açılmalıdır (bu yol ağacın düşme hattından hareketle arkaya doğru eğimli olmalıdır) 17a
 - ağacın düşme yönünün önceden kestirilebilmesi için ağacın doğal eğimi, büyük dalların durumu ve rüzgarın yönü dikkate alınmalıdır
 - kirlen, taşlar, gevşek bakublar, çiviler, kancalar ve teller ağaçtan çıkarılmalıdır
- KESME İŞLEMİ:
 - düşme yönüne dik olarak ağaç çapının 1/3'ü kadar bir ayna (1 – 2) açın 17b
 - önce alttaki yatay kesimi yapın (bu yolla ikinci ayna açımında testere zincirinin veya kılavuz rayın sıkışması önlenir)
 - yatay ayna kesiminin en azından 50 mm üzerinde bir devirme kesimi (3) yapın (devirme kesimini yatay ayna kesimine paralel olarak yapın) 17b
 - devirme kesimini menteşe işlevi görecektir bir göbek (devrilme çubuğu) kalacak ölçüde yapın (bu göbek ağacın dönmelerini ve yanlış yöne devrilmesini önler; göbeği bütünüyle kesmeyin)
 - ağaç keserken açılan aynaya yaklaştığında ağacın düşmeye başlaması gerekir
 - ağacın istenen yöne doğru düşmediği veya geri kayarak zincirli ağaç kesme testeresini sıkıştırdığı görülürse, kesme işlemini kesin ve zincirli ağaç kesme testeresini kapatın; kesme yerini açmak ve ağacı istediğiniz yöne devirmek için ahsap, plastik veya alüminyum kamalar kullanın 17c
 - ağaç devrilmeye başladığında zincirli ağaç kesme testeresini kesme yerinden çıkarın, kapatın ve elinizden bırakın; tehlike alanını daha önce planladığınız kaçış yolunu kullanarak terkedin (yere düşen dallara dikkat edin ve takılıp tökezlemeyin)

- Budama 18
Budama işleminden yere düşmüş olan ağacın dallarının kesilmesi anlaşılır
- budama yaparken büyük, aşağı doğru olan ve ağacı destekleyen dalları önce yerlerinde bırakın
- küçük dalları şekilde görüldüğü gibi kesin
- testere zincirinin sıkışmaması için gergin olan dalları aşağıdan yukarıya doğru kesin

UYGULAMA

BAKIM / SERVİS

- Bu alet profesyonel kullanıma yönelik değildir
- **Temizleme ve/veya bakım işleminden önce mutlaka şebeke fişini prizden çekin**
- Aleti ve kablосunu daima temiz tutun (özellikle havalandırma yuvalarını W 2)
- testere zincirinin kalıptan çıkma plastik gövdesini yumuşak bir fırça ve temiz bir bezle temizleyin (bu temizlik işleminde su, çözücü madde ve polisaj maddesi kullanmayın)
- 1-3 arasındaki bir kullanım süresinden sonra kapağı, palayı ve zinciri sökerek, bir fırça ile temizleyin
- muhafaza altındaki alanı, zincir çarkını ve pala tespit parçalarını fırça yardımı ile her türlü kir ve yabancı maddelerden temizleyin
- yağ memesini temiz bir bezle temizleyin
- Testere zincirini, gevşeklik, hasar ve aşınma acılarından kusursuz biçimde bulunup bulunmadığını düzenli olarak kontrol edin; ayrıca parçaların gevşemiş olup olmadıklarını ve hasar görüp görmediklerini de kontrol edin
- Gerekli onarım ve bakım çalışmalarını zincirli ağaç kesme testeresini kullanmadan önce yapın
- Testereyi çalıştırıp, ucu ile yerdeki bir karton veya kağıda doğru tutarak otomatik testere zinciri yağlama işlevini kontrol edebilirsiniz
- ! **zinciri zemine temas ettirmeyin** (20 cm'lik güvenli mesafesini mutlaka koruyun)
- bu işlem sırasında gittikçe artan bir yağ izi oluşuyorsa, yağ otomatığı kusursuz işlev görüyor demektir
- yağ tankı dolu ise ve karton veya kağıda bir iz oluşmuyorsa, "SORUN GİDERME" bölümünü okuyun veya satıcınızla geçin
- Dikkatli biçimde yürütülen üretim ve test yöntemlerine rağmen aleti arıza yapacak olursa, onarım SKIL elektrikli aletleri için yetkili bir serviste yapılmalıdır
- aleti ambalajıyla birlikte satın alma belgenizde ekleyerek satıcınıza veya en yakın SKIL servisine ulaştırın (adresler ve aletin servis şemaları www.skil.com adresinde listelenmiştir)
- ! **zincirli ağaç kesme testeresini servise göndermeden önce yağ deposunu mutlaka boşaltın**
- Saklama 19
- testere zinciri uzun süre kullanım dışı kalacak ve bir yerde saklanacaksa, testere zincirini ve palayı temizleyin
- aleti saklarken yağ tankı tam olarak boşaltılmalıdır
- aleti saklarken zincir koruyucu muhafazayı X kullanın

- saklama rayını Y duvara 4 adet vidayla (**ürünle birlikte verilmez**) monte edin ve yatay olarak dengeleyin
- gösterildiği şekilde saklama rayını Y ve saklama çengelini Z kullanın
- saklama çengelini kullanırken yağ sızıntısına dikkat edin Z
- aleti, çocukların erişemeyeceği, **iç mekanlarda** kilitli ve kuru bir yerde saklayın

SORUN GİDERME

- Aşağıdaki liste, sorunların belirtilerini, muhtemel nedenlerini ve düzeltici eylemleri gösterir (bunlar sorunu belirlemez ve düzeltmezse satıcınızla veya servise iletişime geçin)
- ! **sorunu araştırmadan önce aleti kapatın ve fişini prizden çekin**
- ★ Alet çalışmıyor
- geri tepme freni devrede -> el muhafazasını S 2, biçimde kendi pozisyonuna 14a
- elektrik yok -> güç kaynağını kontrol edin (elektrik kablosu, devre kesiciler, sigortalar)
- fiş takılı değil -> fişi takın
- uzatma kablosu hasarlı -> uzatma kablосunu değiştirin
- ★ Alet kesik kesik çalışıyor
- açma/kapama düğmesi arızası -> satıcı/servis merkezimize iletişime geçin
- iç kablo tesiatı arızası -> satıcı/servis merkezimize iletişime geçin
- uzatma kablosu hasarlı -> uzatma kablосunu değiştirin
- ★ Testere zinciri kuru
- yağ haznesinde yağ yok -> hazneye yağ doldurun
- yağ haznesi kapağındaki alma alma yeri tıkalı -> yağ haznesi kapağını temizleyin
- yağ çıkış kanalı tıkalı -> yağ çıkış kanalını açın
- ★ Testere zinciri frenlenmiyor
- geri tepme freni arızalı -> satıcı/servis merkezimize iletişime geçin
- ★ Zincir/kılavuz ray kızgın
- yağ haznesinde yağ yok -> hazneye yağ doldurun
- yağ haznesi kapağındaki hava alma yeri tıkalı -> yağ haznesi kapağını temizleyin
- yağ çıkış kanalı tıkalı -> yağ çıkış kanalını açın
- zincir aşırı derecede gergin -> zincir gerginliğini ayarlayın
- zincir körelmiş -> zinciri bileyin veya yenileyin
- ★ Alet anormal olarak titriyor
- zincir çok gevşek -> zincir gerginliğini ayarlayın
- zincir körelmiş -> zinciri bileyin veya yenileyin
- zincir aşınmış -> zinciri yenileyin
- testere dişleri yanlış yönü gösteriyor -> dişler doğru yönde olmak üzere testere zincirini yeniden takın

ÇEVRE

- **Elektrikli aletlerini, aksesuarları ve ambalajları evdeki çöp kutusuna atmayınız** (sadece AB ülkeleri için)
- kullanılmış elektrikli aletleri, elektrik ve elektrikli eski cihazlar hakkındaki 2012/19/EU Avrupa yönergelerine göre ve bu yönergeler ulusal hukuk kurallarına göre uyarlanarak, ayrı olarak toplanmalı ve çevre şartlarına uygun bir şekilde tekrar değerlendirmeye gönderilmelidir
- sembol 8 size bunu anımsatmalıdır

GÜRÜLTÜ / TİTREŞİM

- Ölçülen EN 60745 göre ses basıncı bu makinanın seviyesi 86 dB(A) ve çalışma sırasındaki gürültü 105 dB(A) (standart sapma: 3 dB), ve titreşim $4,7 \text{ m/s}^2$ (üç yönün vektör toplamı; tolerans $K = 1,5 \text{ m/s}^2$)
 - Titreşim emisyon seviyesi EN 60745'te sunulan standart teste göre ölçülmüştür; bu seviye, bir aleti bir başkasıyla karşılaştırmak amacıyla ve aletin söz konusu uygulamalarda kullanılması sırasında titreşime maruz kalma derecesinin ön değerlendirmesi olarak kullanılabilir
 - aletin farklı uygulamalar için veya farklı ya da bakımı yetersiz yapılmış aksesuarlarla kullanılması, maruz kalma seviyesini belirgin biçimde **arttırabilir**
 - aletin kapalı olduğu veya çalıştığı ancak gerçek anlamda iş yapmadığı zamanlarda, maruz kalma seviyesi belirgin biçimde **azalabilir**
- !** **aletin ve aksesuarlarının bakımını yaparak, ellerinizi sıcak tutarak ve iş modellerinizi düzenleyerek kendinizi titreşimin etkilerinden koruyun**

PL

Piła łańcuchowa

0780

WSTĘP

- Niniejsze elektronarzędzie jest przeznaczone do cięcia drewna, na przykład do piłowania belek drewnianych, desek, gałęzi, pni itp., a także do ścinania drzew; można je używać do cięcia zarówno wzdłuż jak i w poprzek włókien drewna
- Narzędzie nie jest przeznaczone do zastosowań profesjonalnych
- Należy sprawdzić, czy opakowanie zawiera wszystkie części pokazane na rysunku ②
- W razie braku lub uszkodzenia części, skontaktuj się z dealerem
- **Proszę dokładnie przeczytać niniejszą instrukcję przed rozpoczęciem eksploatacji i zachować ją na przyszłość** ③
- **Proszę zwrócić szczególną uwagę na instrukcje i ostrzeżenia odnoszące się do bezpieczeństwa obsługi; ich nieprzestrzeganie może prowadzić do poważnego uszkodzenia**

DANE TECHNICZNE ①

ELEMENTY NARZĘDZIA ②

- A Pokrywa
- B Pokrętko mocujące
- C Łańcuch piły
- D Prowadnica
- E Symbol kierunku biegu i cięcia
- F Koło łańcucha
- G Trzpień mocowania
- H Podstawa prowadząca prowadnicy
- J Trzpień naprężenia łańcucha
- K Pokrętko do napinania łańcucha
- L Rozpylacz oleju

- M Zamknięcie zbiornika oleju
- N Znacznik minimum
- P Ogranicznik przewodu
- Q Wtycznik bezpieczeństwa
- R Włazcznik
- S Wyzwolenie hamulca przeciwozdrutowego (ochrona ręki)
- T Przód uchwyt
- U Tył uchwyt
- V Metalowy oporowy zderzak zębaty
- W Szczeliny wentylacyjne
- X Ochrona łańcucha
- Y Szyna do zawieszania (**śruby nie są dostarczane wraz z narzędziem**)
- Z Hak do zawieszania

BEZPIECZEŃSTWO

OGÓLNE OSTRZEŻENIA DOTYCZĄCE BEZPIECZEŃSTWA UŻYTKOWANIA ELEKTRONARZĘDZIA

! **OSTRZEŻENIE** Należy przeczytać wszystkie ostrzeżenia i wskazówki dotyczące bezpieczeństwa użytkowania oraz przestudiować wszystkie rysunki i parametry techniczne, dostarczone wraz z niniejszym elektronarzędziem. Nieprzestrzeganie poniższych wskazań może stać się przyczyną porażenia prądem elektrycznym, pożaru lub/i poważnych obrażeń ciała. **Wszystkie ostrzeżenia i wskazówki należy zachować do dalszego zastosowania.** Użyte w poniższym tekście pojęcie "elektronarzędzie" odnosi się do elektronarzędzi zasilanych energią elektryczną z sieci (z przewodem zasilającym) i do elektronarzędzi zasilanych akumulatorami (bez przewodu zasilającego).

1) BEZPIECZEŃSTWO MIEJSCA PRACY

- a) **Miejsce pracy należy utrzymywać w czystości i dobrze oświetlone.** Nieporządek lub nie oświetlone miejsce pracy mogą doprowadzić do wypadków.
- b) **Nie należy pracować tym narzędziem w otoczeniu zagrożonym wybuchem, w którym znajdują się np. łatwopalne ciecze, gazy lub pyły.** Elektronarzędzia wytwarzają iskry, które mogą podpalić ten pył lub pary.
- c) **Elektronarzędzie trzymać podczas pracy z daleka od dzieci i innych osób.** Przy nieuwadze można stracić kontrolę nad narzędziem.

2) BEZPIECZEŃSTWO ELEKTRYCZNE

- a) **Wtyczka urządzenia musi pasować do gniazda. Nie wolno modyfikować wtyczki w jakikolwiek sposób. Nie należy używać wtyczek adapterowych razem z uziemionymi narzędziami.** Niezmienione wtyczki i pasujące gniazda zmniejszają ryzyko porażenia prądem.
- b) **Należy unikać kontaktu z uziemionymi powierzchniami jak rury, grzejniki, piece i lodówki.** Istnieje zwiększone ryzyko porażenia prądem, gdy Państwa ciało jest uziemione.
- c) **Urządzenie należy przechowywać zabezpieczone przed deszczem i wilgocią.** Wniknięcie wody do elektronarzędzia podwyższa ryzyko porażenia prądem.
- d) **Nigdy nie należy używać kabla do innych czynności. Nigdy nie używać kabla do noszenia urządzenia za kabel, zawieszania lub do wyciągania wtyczki z**

- gniazda. Kabel należy trzymać z daleka od wysokich temperatur, oleju, ostrych krawędzi lub ruchomych części urządzenia. Uszkodzone lub poplątane kable zwiększają ryzyko porażenia prądem.
- e) **W przypadku, kiedy elektronarzędziem pracuje się na świeżym powietrzu należy używać kabla przedłużającego, który dopuszczony jest do używania na zewnątrz.** Użycie dopuszczony do używania na zewnątrz kabla przedłużającego zmniejsza ryzyko porażenia prądem.
- f) **Jeżeli nie da się uniknąć zastosowania elektronarzędzia w wilgotnym otoczeniu, należy użyć wyłącznika ochronnego różnicowo-prądowego.** Zastosowanie wyłącznika ochronnego różnicowo-prądowego zmniejsza ryzyko porażenia prądem.
- 3) BEZPIECZEŃSTWO OSÓB**
- a) **Należy być uważnym, uważać na to co się robi i pracę elektronarzędziem rozpoczynać z rozsądkiem. Nie należy używać urządzenia gdy jest się zmęczonym lub pod wpływem narkotyków, alkoholu lub lekarstw.** Moment nieuwagi przy użyciu urządzenia może doprowadzić do poważnych urażeń ciała.
- b) **Należy nosić osobiste wyposażenie ochronne i zawsze okulary ochronne.** Noszenie osobistego wyposażenia ochronnego jak maska przeciwpyłowa, nie ślizgające się buty robocze, hełm ochronny lub ochrona słuchu, w zależności od rodzaju i zastosowania elektronarzędzia zmniejsza ryzyko obrażeń ciała.
- c) **Należy unikać niezamierzonego uruchomienia narzędzia. Przed włożeniem wtyczki do gniazdka i/ lub podłączeniem do akumulatora, a także przed podniesieniem lub przeniesieniem elektronarzędzia, należy upewnić się, że elektronarzędzie jest wyłączone.** Trzymanie palca na wyłączniku podczas przenoszenia elektronarzędzia lub podłączenie do prądu włączonego narzędzia, może stać się przyczyną wypadków.
- d) **Zanim urządzenie zostanie włączone należy usunąć narzędzia nastawcze lub klucze.** Narzędzie lub klucz, które znajdują się w ruchomych częściach urządzenia mogą doprowadzić do obrażeń ciała.
- e) **Nie należy przeceniać swoich możliwości. Należy dbać o bezpieczną pozycję pracy i zawsze utrzymywać równowagę.** Przez to możliwa jest lepsza kontrola urządzenia w nieprzewidywanych sytuacjach.
- f) **Należy nosić odpowiednie ubranie. Nie należy nosić luźnego ubrania lub biżuterii. Włosa i ubranie należy trzymać z daleka od ruchomych elementów .Je] Luźne ubranie, biżuteria lub długie włosy mogą zostać pociągnięte przez poruszające się części.**
- g) **W przypadku, kiedy możliwe jest zamontowanie urządzeń odsysających lub podchwytyjących należy upewnić się, czy są one właściwie podłączone i prawidłowo użyte.** Użycie urządzenia odsysającego pył może zmniejszyć zagrożenie pyłami.
- h) **Nie wolno pozwolić, aby rutyna nabyta w wyniku wielokrotnego użycia elektronarzędzia, zastąpiła ściśle przestrzeganie zasad bezpieczeństwa.** Niedbale obsługiwane elektronarzędzie może w ułamku sekundy wyrzucić istotne szkody lub spowodować ciężkie obrażenia.

4) UWAGA! OBCOWANIE ORAZ UŻYCIE ELEKTRONARZĘDZIA

- a) **Nie należy przeciążać urządzenia. Do pracy używać należy elektronarzędzia, które jest do tego przewidziane.** Odpowiednim narzędziem pracuje się lepiej i bezpieczniej w podanym zakresie sprawności.
- b) **Nie należy używać elektronarzędzia, którego włącznik/wyłącznik jest uszkodzony.** Elektronarzędzie, którego nie można włączyć lub wyłączyć jest niebezpieczne i musi zostać naprawione.
- c) **Przed rozpoczęciem jakichkolwiek prac nastawczych, przed wymianą osprzętu lub przed odłożeniem elektronarzędzia należy wyjąć wtyczkę z gniazda sieciowego i/lub usunąć akumulator.** Ten srodek ostrożności zapobiega niezamierzonemu włączeniu się urządzenia.
- d) **Nie używane elektronarzędzia należy przechowywać poza zasięgiem dzieci. Nie należy udostępniać narzędzia osobom, które jego nie umieją lub nie przeczytały tych przepisów.** Używane przez niedoświadczone osoby elektronarzędzia są niebezpieczne.
- e) **Elektronarzędzia i osprzęt należy utrzymywać w nienagannym stanie technicznym. Należy kontrolować, czy ruchome części urządzenia funkcjonują bez zarzutu i nie są zablokowane, czy części nie są pęknięte lub uszkodzone, co mogłoby mieć wpływ na prawidłowe funkcjonowanie urządzenia. Uszkodzone narzędzie należy przed użyciem urządzenia oddać do naprawy.** Wiele wypadków spowodowanych jest przez niewłaściwą konserwację elektronarzędzi.
- f) **Osprzęt tnący należy utrzymywać ostry i czysty.** Starannie pielęgnowany osprzęt tnący z ostrymi krawędziami tnącymi blokuje się rzadziej i łatwiej się używa.
- g) **Elektronarzędzia, osprzęt, narzędzia itd. należy używać odpowiednio do tych przepisów. Uwzględnić należy przy tym warunki pracy i czynność do wykonania.** Użycie elektronarzędzi do innych niż przewidziane prace może doprowadzić do niebezpiecznych sytuacji.
- h) **Uchwyty i powierzchnie chwytowe powinny być zawsze suche, czyste, niezabrudzone olejem ani smarem.** Śliskie uchwyty i powierzchnie chwytowe nie pozwalają na bezpieczne trzymanie narzędzia i kontrolę nad nim w nieoczekiwanych sytuacjach.

5) SERWIS

- a) **Naprawę urządzenia należy zlecić jedynie wykwalifikowanemu fachowcowi i przy użyciu oryginalnych części zamiennych.** To gwarantuje, że bezpieczeństwo użytkowania zostanie zachowane.

INSTRUKCJE BEZPIECZEŃSTWA DOTYCZĄCE PILARKAMI ŁAŃCUCHOWYMI

- **Zabrania się obsługi pily łańcuchowej przez dzieci i młodzież; wyjątek stanowią praktykanci powyżej lat 16, znajdujący się pod nadzorem. Zakaz dotyczy również osób, niezaznajomionych lub niedostatecznie zaznajomionych z obsługą pily łańcuchowej.** Instrukcja eksploatacji powinna zawsze znajdować się w zasięgu ręki. Nie wolno powierzać

- obsługi piły osobom przemęczonym lub niewystarczająco sprawnym fizycznie.
- **Zachować przy włączonym silniku bezpieczną odległość wszystkich części ciała od łańcucha pilarki.** Przed uruchomieniem pilarki należy upewnić się, czy łańcuch niczego nie dotyka. Chwila nieuwagi przy obsłudze pilarki łańcuchowej może spowodować, że ubranie lub części ciała zostaną pochwycone przez łańcuch pilarki.
 - **Podczas pracy pilarką łańcuchową należy zawsze trzymać prawą ręką tylny uchwyt, a lewą przedni.** Trzymanie pilarki w inny niż opisany sposób (odwrotnie) podwyższa ryzyko obrażeń i nie jest dopuszczalne.
 - **Elektronarzędzie należy obsługiwać, trzymając je wyłącznie za izolowaną rękogęść, gdyż łańcuch tnący może natrafić na własny przewód sieciowy.** W wyniku kontaktu łańcucha z przewodem będącym pod napięciem, może dojść do przekazania napięcia na części metalowe elektronarzędzia, co mogłoby spowodować porażenie prądem elektrycznym.
 - **Należy stosować okulary ochronne i środki ochrony słuchu. Zaleca się też stosowanie hełmu ochronnego, środków ochronny rąk, nóg i stóp.** Odpowiednia odzież ochronna zmniejsza niebezpieczeństwo skażenia przez unoszące się w powietrzu opiłki, a także zabezpiecza przed przypadkowym zetknięciem się z łańcuchem pilarki.
 - **Nie wolno pracować pilarką łańcuchową, siedząc na drzewie.** Praca pilarką łańcuchową na drzewie może być przyczyną ciężkich obrażeń.
 - **Należy zawsze dbać o stabilną pozycję przy pracy. Pilarkę łańcuchową wolno stosować tylko stojąc na stabilnym, bezpiecznym i równym podłożu.** Śliskie lub niestabilne podłoże, jak na przykład w przypadku pracy z użyciem drabiny, może doprowadzić do utraty równowagi lub utraty kontroli nad pilarką łańcuchową.
 - **Należy zawsze się liczyć z tym, że podczas cięcia naprężona gałąź może odskoczyć.** Jeżeli naprężenia występujące we włóknach uwolnią się, gałąź może uderzyć operatora pilarki i/lub "wyrwać" pilarkę spod kontroli.
 - **Szpeciólną ostrożność należy zachować tnąc podszycie i młode drzewa.** Cienki materiał może się zakleszczyć w łańcuchu piły i uderzyć osobę obsługującą, lub doprowadzić do utraty równowagi.
 - **Pilarkę łańcuchową można przemieścić jedynie z unieruchomionym łańcuchem; należy trzymać ją za uchwyt przedni prowadnicą skierowaną do tyłu. Na czas transportu i przechowywania pilarki łańcuchowej należy zawsze nakładać osłonę ochronną.** Ostrożne obchodzenie się z pilarką łańcuchową zmniejsza niebezpieczeństwo przypadkowego kontaktu z łańcuchem znajdującym się w ruchu.
 - **Podczas smarowania i naciągania łańcucha oraz wymiany oprzyrządowania należy stosować się do odpowiednich wskazówek.** Nieprawidłowo napięty lub źle nasmarowany łańcuch może ulec zerwaniu albo zwiększyć ryzyko odrzutu.
 - **Zachwyty muszą być zawsze suche, czyste oraz nie zanieczyszczone olejem lub smarem.** Zatluszczone,

zanieczyszczone olejem uchwyty są śliskie i powodują utratę kontroli nad narzędziem.

- **Przecinać można tylko drewno. Nie wolno stosować piły łańcuchowej do prac, do których nie została ona przewidziana (na przykład: nie wolno stosować piły łańcuchowej do cięcia tworzyw sztucznych, muru lub materiałów budowlanych, nie wykonanych z drewna).** Zastosowanie piły łańcuchowej w sposób niezgodny z przeznaczeniem może prowadzić do niebezpiecznych sytuacji.

PRZYCZYNY ODRZUTU I SPOSOBY JEGO UNIKNIĘCIA

- **Zjawisko odrzutu powstaje na skutek zetknięcia się górnej części końcówki prowadnicy z jakimś przedmiotem lub na skutek zakleszczenia się łańcucha pilarki w rzazie spowodowanego wygięciem się przecinanego drewna**
- **Skutkiem zetknięcia się końcówki prowadnicy z jakimś przedmiotem może w niektórych przypadkach być wystąpienie siły popychającej wywieranej przez piłę łańcuchową do tyłu, mogącej wywołać niekontrolowany ruch prowadnicy do góry w kierunku operatora**
- **Zakleszczenie łańcucha pilarki na krawędzi prowadnicy może doprowadzić do gwałtownego odrzutu prowadnicy w kierunku operatora**
- **Każda z tych reakcji może doprowadzić do utraty kontroli nad pilarką i stać się przyczyną ciężkich obrażeń (nie należy zdawać się wyłącznie na zabezpieczenia wbudowane do urządzenia; użytkownik pilarki powinien zastosować różne środki dodatkowe, by praca była wolna od wypadku i obrażeń)**
- **Odrzut jest następstwem niewłaściwego lub błędnego użycia elektronarzędzia; można go uniknąć przez zachowanie opisanych poniżej odpowiednich środków ostrożności:**
 - **pilarkę należy trzymać oburącz, przy czym kciuk i pozostałe palce ręki powinny obejmować uchwyty; ciało i ramiona powinny znajdować się w stabilnej pozycji, tak by wytrzymał ewentualny odrzut (stosując odpowiednie środki osoba obsługująca może zachować odrzutu pod kontrolą; nigdy nie wolno puszczać włączonej pilarki)**
 - **nie należy zajmować niestabilnej pozycji przy cięciu, a także ciąć pilarką na wysokości powyżej ramion (pozwala to uniknąć niezamierzonego kontaktu z górną częścią końcówki prowadnicy i ułatwia zachowanie kontroli nad pilarką w nieoczekiwanych sytuacjach)**
 - **należy używać jedynie zalecanych przez producenta części zamiennych (prowadnic i łańcuchów) (niewłaściwe prowadnice lub łańcuchy mogą stać się przyczyną zerwania łańcucha lub spowodować odrzut)**
 - **ostrzenie i konserwacja pilarki powinna odbywać się zgodnie z zaleceniami producenta (zbyt płytkie ograniczniki głębokości potęgują skłonność do odrzutu)**

BEZPIECZEŃSTWO OSÓB

- **Zaleca się, aby osoba obsługująca pilarkę łańcuchową została przed pierwszym rozruchem przeszkolona przez doświadczonego specjalistę w zakresie obsługi narzędzia, a także użytkownika sprzętu ochronnego na konkretnych przykładach w praktyce; jako ćwiczenie**

wprowadzające przeprowadzić należy pitowanie pni drzew na koźle lub specjalnej podstawie

- **Nie dotykać obracającego się łańcucha piły**
- **Nie wolno pracować piłą łańcuchową, jeżeli w pobliżu znajdują się osoby postronne, dzieci lub zwierzęta**

- **Nie wolno pracować piłą łańcuchową po spożyciu alkoholu, narkotyków lub po zażyciu lekarstw**

- Upewnić się, że dzieci nie bawią się urządzeniem

BEZPIECZEŃSTWO ELEKTRYCZNE

- Każdorazowo należy sprawdzać, czy napięcie zasilania jest zgodne z napięciem podanym na tabliczce znamionowej urządzenia
- Połączyć narzędzie za pośrednictwem wyłącznika prądu zakłóconego (FI) wyzwalanego prądem o natężeniu co najwyżej 30 mA
- W przypadku korzystania z kabla przedłużającego należy zwrócić uwagę, aby był maksymalnie nawinięty na bęben oraz był przystosowany do przewodzenia prądu o natężeniu przynajmniej 16 A
- Należy stosować wyłącznie przedłużacze przystosowane do użycia na dworze, wyposażone w wodoszczelne gniazdo sprzęgające
- Należy używać wyłącznie przedłużaczy o maksymalnej długości 20 m (1,5 mm²) lub 50 m (2,5 mm²)
- Narzędzie należy wyłączyć i wyjąć wtyczkę z gniazda sieciowego, jeśli kabel zasilający lub przedłużacz został przecięty, uszkodzony lub się zaplałat (kabel nie wolno dotykać przed wyjęciem wtyczki)
- Należy trzymać przewód (przedłużacz) z dala od źródeł ciepła, oleju oraz ostrych krawędzi
- Nigdy nie używać kabla do noszenia urządzenia za kabel, zawieszenia lub do wyciągania wtyczki z gniazda
- Regularnie sprawdzać kabel i zleć jego wymianę wykwalifikowanej osobie w przypadku uszkodzenia
- Należy regularnie sprawdzać przedłużacz i wymienić go w razie stwierdzenia uszkodzeń (**wadliwe przedłużacze mogą stwarzać zagrożenie**)
- Z narzędzia nie należy korzystać, jeśli wyłącznik nie powoduje jego włączenia i wyłączenia; uszkodzony wyłącznik należy oddać do naprawy wykwalifikowanej osobie

OBJAŚNIENIE SYMBOLI NA NARZĘDZIU

- ③ Przed użyciem przeczytaj instrukcję obsługi
- ④ Narzędzie należy wyłączyć i wyjąć wtyczkę z gniazda sieciowego, jeśli kabel zasilający lub przedłużacz został przecięty, uszkodzony lub się zaplałat (**kabel nie wolno dotykać przed wyjęciem wtyczki**)
- ⑤ Narzędzia nie należy narażać na działanie opadów atmosferycznych
- ⑥ Należy stosować okulary ochronne i ochraniacze suchu
- ⑦ Podwójna izolacja (brak uziemienia)
- ⑧ Nie wyrzucaj narzędzie wraz z odpadami z gospodarstwa domowego

UŻYTKOWANIE

- Montaż ⑨

! **piłę łańcuchową należy podłączyć do sieci dopiero po całkowitym jej zmontowaniu**

! **podczas montażu łańcucha piły należy stosować rękawice ochronne**

- piłę łańcuchową odłożyć na równej powierzchni

- zdejmij pokrywę A, obracając pokrętło mocowania prowadnicy B w lewo
- łańcuch piły C włożysz w przebiegający na około rowek prowadnicy D

! **uważać na właściwy kierunek biegu; porównać łańcuch z symbolem kierunku biegu E**

- ogniwa łańcucha umieścić wokół koła łańcuchowego F i nałożyć prowadnicę D w taki sposób, aby trzpień mocujący G i oba zęby prowadnicy H znalazły się w otworze podłużnym prowadnicy D, a trzpień napinania łańcucha J zaskoczył w przeznaczonym dla niego otworze na prowadnicy D
- w razie potrzeby należy przekręcić nieco pokrętło napinania łańcucha K, aby wyregulować pozycję trzpienia napinania łańcucha J – ma on dokładnie pasować do otworu
- należy skontrolować, by wszystkie części zostały dobrze osadzone i czy trzymają w tej pozycji prowadnicę z łańcuchem
- przekręć pokrętło napinania łańcucha K tak, aby łańcuch był tylko lekko napięty
- zamocuj pokrywę A, jak pokazano
- dociśnij pokrętło mocowania prowadnicy B na trzpieniu mocowania G, obracając je w prawo

- Naprężanie łańcucha ⑩

- piłę łańcuchową odłożyć na równej powierzchni
- sprawdzić czy ogniwa łańcucha leżą prawidłowo w otworze prowadzącym prowadnicy D
 - 1) poluzuj pokrętło mocowania prowadnicy B, tak aby tylko utrzymywało prowadnicę na miejscu (**nie zdejmuj**)
 - 2) podnieś nieco prowadnicę i przytrzymaj ją w tej pozycji
 - 3) obróć pokrętło do napinania łańcucha K do góry, tak aby najrzsze ogniwo łańcucha podniosło się i tylko DOTKNIĘŁO spodu prowadnicy D
 - 4) dokręć pokrętło mocowania prowadnicy B, obracając je w prawo
 - 5) zwolnij prowadnicę
 - 6) łańcuch piły jest prawidłowo naprężony, gdy można go w środku podnieść o ok. 4 mm

! **naprężenie łańcucha należy kontrolować przed przystąpieniem do pracy, po rozpoczęciu pracy i podczas pracy (regularnie co 10 minut)**

- w szczególności w przypadku nowych pilarek trzeba się liczyć z tym, iż łańcuch się będzie początkowo nadmiernie rozciągał
- żywotność łańcucha pilarki zależy w dużym stopniu od jego naprężenia i częstotliwości smarowania
- nie należy napinać łańcucha, jeżeli jest on mocno rozgrzany, gdyż po ochłodzeniu skurczy się i będzie zbyt ciasno leżał na prowadnicy

- Smarowanie ⑪

Żywotność i wydajność łańcucha pilarki uzależnione są od optymalnego smarowania; dlatego łańcuch pilarki smarowany jest automatycznie podczas pracy olejem konserwującym, wyciekającym z dyszy olejowej L ⑫

! **pilarka łańcuchowa nie jest fabrycznie napełniana olejem konserwującym; przed rozpoczęciem użytkowania należy ją koniecznie napełnić olejem**

! **użytkowanie pilarki łańcuchowej bez oleju konserwującego lub z niedostateczną ilością**

oleju (poniżej znacznika minimum) prowadzi do uszkodzenia pilarki

- ustawić pilarkę łańcuchową na odpowiednim podłożu w taki sposób, aby zamknięcie zbiornika olejowego M znajdowało się na górze
- następnie odkręcić zakrętkę i napełnić zbiornik olejem adhezyjnym dla łańcuchów piły (niedostarczane wraz z narzędziem)
- należy zwrócić szczególną uwagę, by do zbiornika oleju nie przedostały się żadne zanieczyszczenia
- ponownie nałożyć zakrętkę zbiornika olejowego
- ! **przed uruchomieniem i podczas pracy należy sprawdzać poziom oleju; gdy poziom jest poniżej wskaźnika N, należy uzupełnić olej**
- jednorazowe napełnienie zbiornika wystarcza na ok. 15 minut, w zależności od ilości przerw i intensywności pracy
- nie należy używać nigdy oleju po procesie recyklingu lub już zużytego
- Ogranicznik przewodu ⑫
 - należy nałożyć pętlę przedłużacza na ogranicznik P, jak przedstawiono na ilustracji
 - należy mocno dociągnąć, aby stabilnie zamocować przedłużacz
- Włącznik/wyłącznik ⑬
 - włączyć narzędzie, naciskając najpierw przełącznik bezpieczeństwa Q, a następnie pociągając za spust włącznika R
 - wyłączyć narzędzie zwalniając spust R
 - ! **po zakończeniu procesu piłowania nie należy zatrzymywać piły łańcuchowej przez uruchomienie przedniego ochronę ręki S ② (= hamulec przeciwozdrzutowy)**
- Hamulec przeciwozdrzutowy ⑭
 - Hamulec przeciwozdrzutowy jest mechanizmem ochronnym, który zostaje wyzwolony przy odrzucanym urządzeniu przez przednią ochronę ręki S -> łańcuch zatrzymuje się w krótkim czasie
 - Od czasu do czasu należy przeprowadzić test sprawdzający właściwe funkcjonowanie:
 - przesunąć do przodu osłonę przednią S i włączyć na krótko piłę -> łańcuch nie powinien się poruszyć
 - aby ponownie odblokować hamulec przeciwozdrzutowy, należy zwolnić włącznik R i przestawić osłonę przednią S na pierwotną pozycję
- Obsługa narzędzia ⑮
 - pilarkę łańcuchową należy zawsze trzymać oburącz (lewą ręką za uchwyt przedni T, prawą za uchwyt tylni U); nigdy nie pracować, trzymając piłę jedną ręką ⑮a
 - przewód sieciowy zawsze prowadzić z tyłu urządzenia i zwracać uwagę, by znajdował się on poza strefą zasięgu piły i materiału obrabianego; przewód powinien być umieszczony w taki sposób, by nie mógł on się zakleszczyć między gałęziami i konarami
 - ! **pilarkę łańcuchową należy przed kontaktem z drewnem puścić na maksymalne obroty**
 - stosować metalowy oporowy zderzak zębaty V, aby oprzeć pilarkę łańcuchową na ciętym materiale ⑮a
 - podczas cięcia należy stosować oporowy zderzak zębaty jako dźwignię (*) ⑮a
 - podczas cięcia grubszych gałęzi lub pni należy przesunąć oporowy zderzak zębaty na coraz to niższy

- punkt; w tym celu należy odjąć pilarkę łańcuchową, aby zwolnić zderzak i przyłożyć go ponownie nieco niżej; nie należy przy tym wyciągać pilarki z rzazu
- podczas przecinania nie należy używać siły, naciskając na łańcuch; łańcuch powinien sam pracować, po wytworzeniu przez operatora lekkiego nacisku dozwigniewo poprzez oporowy zderzak zębaty V
- pilarkę łańcuchową wolno użytkować tylko, stojąc w bezpiecznej pozycji
- pilarkę łańcuchową należy trzymać z prawej strony ciała ⑮b
- przy pracy z pilarką łańcuchową nie należy mieć wyciągniętych rąk; nie należy próbować ciąć w trudno dostępnych miejscach, nie należy też pracować stojąc na drabinie ⑮c
- nigdy nie ciąć na wysokości powyżej ramion ⑮d
- najlepsza wydajność pilarki osiągnąta jest, gdy prędkość łańcucha nie obniża się przez przeciążenie
- ! **zachować ostrożność przy końcu rzazu; gdy pilarka łańcuchowa przecięła materiał na wylot, siła ciężkości zmienia się w sposób nieoczekiwany (istnieje niebezpieczeństwo skaleczenia nóg i stóp)**
- ! **pilarkę łańcuchową należy wyjmować z rzazu tylko przy włączonym silniku**
- Przecinanie pnia
 - pień podeprzeć w taki sposób, aby rzaz się nie zamykał, a piła nie blokowała w razie
 - krótkie kawałki drewna należy przed przycięciem odpowiednio przygotować i zablokować
 - należy unikać kontaktu z kamieniami i gwoździemi, które mogłyby zostać wyrzucone, uszkodzić łańcuch lub spowodować poważne obrażenia osoby obsługującej lub osób znajdujących się w pobliżu
 - ! **pilarka nie jest przystosowana do cięcia cienkich gałęzek**
 - cięć wzdłużnych należy dokonywać z dużą ostrożnością, gdyż oporowy zderzak zębaty V ② nie może być wówczas stosowany; pilarkę łańcuchową należy prowadzić pod małym kątem, aby uniknąć odrzutu
 - przy piłowaniu będącego pod naprężeniem drewna, konarów lub drzew istnieje podwyższone niebezpieczeństwo wypadku; tutaj należy zachowywać najwyższą ostrożność (**takie prace powinny być wykonywane przez dobrze wycudzonych fachowców**)
- Przerzynka pnia (dzielenie ściętego drewna na odcinki)
 - jeżeli istnieje taka możliwość, należy podeprzeć drzewo konarami, belkami lub klinami
 - należy dbać o stabilną pozycję przy pracy i na równomierne rozłożenie wagi ciała na obie stopy
 - jeżeli drzewo oparte jest równomiernie całą swą długością, należy ciąć od góry ⑮a
 - jeżeli drzewo oparte jest tylko jednym końcem, należy przeciąć najpierw 1/3 średnicy pnia, tnąc od dołu; a następnie dokończyć cięcia, tnąc od góry na wysokości rzazu ⑮b
 - jeżeli drzewo oparte jest oboma końcami, należy przeciąć najpierw 1/3 średnicy pnia, tnąc od góry, a

pozostałe 2/3 przeciąć od dołu, tnąc na wysokości rzazu 16c

- pracując pilarką na zboczach należy zawsze stać powyżej pnia drzewa
- aby zachować pełną kontrolę w momencie "całkowitego przecięcia", należy pod koniec cięcia zredukować nacisk piły na drewno, nadal mocno trzymając oba uchwyty narzędzia
- ! **zwrócić uwagę, aby łańcuch nie dotknął podłoża**
- po zakończeniu cięcia, odczekać, aż łańcuch zatrzyma się całkowicie i dopiero wtedy wyjąć piłę z rzazu
- przed przejściem od jednego drzewa do drugiego, należy zawsze wyłączać silnik piły łańcuchowej

• Ścinanie drzew 17

- ! **za pomocą pilarki łańcuchowej wolno ścinać jedynie drzewa, których średnica pnia mniejsza jest niż długość prowadnicy**
- ! **należy zabezpieczyć miejsce pracy; należy zwrócić uwagę, aby żadne osoby ani zwierzęta nie znajdowały się w zasięgu padającego drzewa**
- ! **nie należy próbować uwolnić zablokowanego łańcucha przy pracującym silniku; aby uwolnić zablokowany łańcuch, należy stosować kliny drewniane**
- ! **należy zawsze nosić hełm ochronny, aby zapewnić sobie ochronę przed spadającymi gałęziami**

PRZED UZUPEŁNIENIEM:

- jeżeli równocześnie pracują dwie lub więcej osób, odstęp między osobą przycinającą gałąź i osobą ścinającą drzewo powinien odpowiadać co najmniej podwójnej wysokości ścinanego drzewa
- podczas ścinania drzew należy zwrócić uwagę, aby nikogo nie zranić, aby nie uszkodzić żadnych kabli zasilających i nie spowodować żadnych strat materialnych (w razie stwierdzenia, że ścinane drzewo miało kontakt z kablem zasilającym, należy niezwłocznie zawiadomić o tym fakcie przedsiębiorstwo energetyczne)
- podczas prac na stokach i zboczach osoba obsługująca piłę powinna znajdować się powyżej ścinanego drzewa, gdyż drzewo po ścięciu stoczy lub ześlizgnie się prawdopodobnie w dół
- przed rozpoczęciem ścinania drzew należy zaplanować i w razie potrzeby utworzyć drogę ewakuacyjną (droga ewakuacyjna powinna prowadzić ukośnie do tyłu, biorąc pod uwagę spodziewany kierunek upadku drzewa) 17a
- aby właściwie ocenić kierunek padania drzewa, należy przed rozpoczęciem ścinania wziąć pod uwagę pochylenie drzewa i położenie jego konarów, a także kierunek wiatru
- należy oczyścić drzewo z zanieczyszczeń, usunąć kamienie, luźno zwisającą korę, gwoździe, kłamy i drut

PROCEDURA UZUPEŁNIANIA:

- w odziomku ścinanego drzewa wykonać rząz od strony, w którą ma spadać drzewo nacięciem klinowe (1 – 2) na głębokość 1/3 średnicy pnia jak pokazano na rysunku 17b

- najpierw należy wykonać dolne nacięcie poziome (w ten sposób nie dojdzie do zakleszczenia się łańcucha lub prowadnicy podczas wykonywania drugiego nacięcia)
- cięcie to (3) powinno zostać wykonane co najmniej 50 mm powyżej poziomego cięcia rzazu podcinającego (powinno ono być równoległe do poziomego cięcia) 17b
- nie należy wykonywać zbyt głębokiego nacięcia – pomiędzy nacięciami z dwóch stron powinien pozostać nieprzecięty fragment pnia (tzw. przegub), który działać będzie jako zawias (przegub ma zapobiec przekręceniu się drzewa lub jego upadkowi w niewłaściwym kierunku; nie przecinać pnia na wylot)
- gdy nacięcie zbliża się do przegubu, drzewo powinno zacząć padać
- gdyby miało się okazać, że drzewo pada w niewłaściwym kierunku albo, że pochyła się do tyłu i blokuje piłę, należy przerwać cięcie i wyłączyć piłę łańcuchową; w celu rozwarcia rzazu, a także dla zmiany kierunku padania drzewa, należy zastosować kliny z drewna, tworzywa sztucznego lub aluminium 17c
- gdy drzewo zacznie się przechylać, należy wysunąć piłę łańcuchową z rzazu, wyłączyć ją i odłożyć; zagrożone miejsce należy opuścić, poruszając się wyznaczoną uprzednio drogą ewakuacyjną (należy zwrócić uwagę na spadające gałęzie i unikać potknięć)

• Okrzesywanie 18

Pod tym pojęciem rozumie się odcinanie gałęzi ściętego uprzednio drzewa

- podczas okrzesywania nie należy odcinać większych, skierowanych ku dołowi konarów, które podtrzymują drzewo
- rozpocząć pracę należy od odcinania mniejszych gałęzi, odcinając je jak pokazano na rysunku
- naprężone gałęzie należy ciąć od dołu ku górze, by uniknąć zakleszczenia się piły

KONSERWACJA / SERWIS

- Narzędzie nie jest przeznaczone do zastosowań profesjonalnych
- **Zawsze wyjąć wtyczkę z gniazdka przed rozpoczęciem czyszczenia/konserwacji urządzenia**
- Zawsze dbać o czystość narzędzia i przewodu zasilającego (a szczególnie otworów wentylacyjnych W 2)
- uformowaną obudowę piły łańcuchowej z tworzywa sztucznego oczyścić miękką szcztotką i czystą szmatką (nie wolno używać wody, rozpuszczalników lub środków polerskich)
- po czasie używania od 1 do 3 godzin zdemontować pokrywę, prowadnicę i łańcuch i oczyścić szcztotką
- obręb pod pokrywą, koto łańcucha i umocowanie prowadnicy należy oczyścić szcztotką i czystą szmatką z wszelkich przylegających zanieczyszczeń
- rozpylaczu oleju oczyścić czystą szcztotką
- Piłę łańcuchową należy regularnie kontrolować na widoczne braki tak, jak luźny czy wyciągnięty lub uszkodzony łańcuch piły, luźne zamocowania, zużyte lub uszkodzone części

- Niezbędne naprawy i prace konserwacyjne należy przeprowadzić przed użyciem piły łańcuchowej
- Funkcjonowanie automatycznego smarowania łańcucha można skontrolować w ten sposób, że włącza się piłę i trzyma się ją końcówką w kierunku kartonu lub papieru na podłożu

! **nie dotykać podłoża łańcuchem** (należy zachować odstęp bezpieczeństwa o 20 cm)

- gdy widoczny jest zwiększający się ślad oleju, automatyka smarowania pracuje bez zarzutu
- gdy, mimo pełnego zbiornika oleju, nie widać śladów oleju należy przeczytać odcinek "ROZWIĄZYWANIE PROBLEMÓW" lub skontaktuj się dealera

- Jeśli narzędzie, mimo dokładnej i wszechstronnej kontroli produkcyjnej ulegnie kiedykolwiek awarii, naprawę powinien przeprowadzić autoryzowany serwis elektronarzędzi firmy SKIL

- odesłać **nierozebrany** narzędzie, wraz z dowodem zakupu, do dealera lub do najbliższego punktu usługowego SKIL (adresy oraz diagram serwisowy narzędzenia znajdują się na stronach www.skil.com)

! **przed przesyłką piły łańcuchowej koniecznie opróżnić zbiornik oleju**

- Przechowywanie (19)
 - w przypadku, gdy piła łańcuchowa ma być dłuższy czas skladowana, należy oczyścić łańcuch piły i prowadnicę
 - przy przechowywaniu narzędzia, należy jednak uprzednio całkowicie opróżnić zbiornik oleju
 - narzędzie należy przechowywać z zamocowaną ochroną łańcucha X
 - należy stabilnie zamocować szynę do zawieszania Y na ścianie przy użyciu 4 śrub (**niedostarczane wraz z narzędziem**) i wypoziomować ją
 - stosować szynę Y i hak do zawieszania Z zgodnie z ilustracją
 - przy używaniu haka do zawieszania należy uważać na wyciek oleju Z
 - przechowywać urządzenia **we wnętrzach w suchym, zamkniętym pomieszczeniu z dala od dzieci**

ROZWIĄZYWANIE PROBLEMÓW

- Podana lista zawiera opis objawów problemów, ich możliwych przyczyn oraz działań naprawczych (jeśli w ten sposób nie można zidentyfikować i usunąć problemu, należy skontaktować się z dystrybutorem lub punktem serwisowym)

! **przed przystąpieniem do rozwiązywania problemu należy wyłączyć narzędzie i wyciągnąć wtyczkę z gniazda sieciowego**

- ★ **Narzędzie nie działa**
 - włączony hamulec przeciwodrzuć -> ochronę ręki S (2) przesuwać z powrotem na pozycję (19)a
 - brak zasilania -> sprawdź zasilanie (kabel zasilający, wyłączniki automatyczne, bezpieczniki)
 - wtyczka nie jest podłączona -> należy podłączyć ją do gniazda sieciowego
 - uszkodzony przedłużacz -> należy go wymienić
- ★ **Narzędzie działa z przerwami**
 - uszkodzenie włącznika -> należy skontaktować się z dystrybutorem lub punktem serwisowym
 - uszkodzenie wewnętrznego okablowania -> należy skontaktować się z dystrybutorem lub punktem serwisowym
 - uszkodzony przedłużacz -> należy go wymienić

- ★ **Łańcuch piły jest suchy**
 - brak oleju w zbiorniku -> napełnić olej
 - odpowietrzenie w zamknięciu zbiornika oleju jest zapchane -> oczyścić zamknięcie zbiornika oleju
 - kanał wypływu oleju zapchany -> zwolnic kanał wypływu oleju
- ★ **Hamowanie łańcucha nie funkcjonuje**
 - uszkodzony hamulec wybiegowy/hamulec przeciwodrzuć -> skontaktuj się ze sprzedawcą/punktem usługowym
- ★ **Łańcuch/szyna przewodnicy gorąca**
 - brak oleju w zbiorniku -> napełnić olej
 - odpowietrzenie w zamknięciu zbiornika oleju jest zapchane -> oczyścić zamknięcie zbiornika oleju
 - kanał wypływu oleju zapchany -> zwolnic kanał wypływu oleju
 - naprężenie łańcucha za mocne -> nastawić naprężenie łańcucha
 - łańcuch tępy -> łańcuch naostrzyć lub wymienić
- ★ **Urządzenie wibruje w nienaturalny sposób**
 - naprężenie łańcucha za małe -> nastawić naprężenie łańcucha
 - łańcuch tępy -> łańcuch naostrzyć lub wymienić
 - łańcuch zużyty -> łańcuch wymienić
 - zęby piły wskazują w nieprawidłowym kierunku -> łańcuch piły zamontować na nowo z zębami w prawidłowym kierunku

ŚRODOWISKO

- **Nie wyrzucaj elektronarzędzi, akcesoriów i opakowania wraz z odpadami z gospodarstwa domowego** (dotyczy tylko państw UE)
 - zgodnie z Europejską Dyrektywą 2012/19/WE w sprawie zużytego sprzętu elektrotechnicznego i elektronicznego oraz dostosowaniem jej do prawa krajowego, zużyte elektronarzędzia należy posegregować i zutylizować w sposób przyjazny dla środowiska
 - w przypadku potrzeby pozbycia się narzędzia, akcesoriów i opakowania - symbol (8) przypomni Ci o tym

HAŁASU / WIBRACJE

- Pomiarów dokonano zgodnie z normą EN 60745 ciśnienie akustyczne narzędzia wynosi 86 dB(A) zaś poziom mocy akustycznej 105 dB(A) (poziom odchylenie: 3 dB), zaś wibracje 4,7 m/s² (suma wektorowa z trzech kierunków; błąd pomiaru K = 1,5 m/s²)
- Poziom emisji wibracji został zmierzony zgodnie z testem standaryzowanym podanym w EN 60745; może służyć do porównania jednego narzędzia z innym i jako ocena wstępna narażenia na wibracje w trakcie używania narzędzia do wymienionych zadań
 - używanie narzędzia do innych zadań, lub z innymi albo źle utrzymanymi akcesoriami, może znacząco **zwiększyć** poziom narażenia
 - przypadki, kiedy narzędzie jest wyłączone lub jest czynne, ale aktualnie nie wykonuje zadania, mogą znacząco **zmniejszyć** poziom narażenia

! **należy chronić się przed skutkami wibracji przez konserwację narzędzia i jego akcesoriów, zakładanie rękawic i właściwą organizację pracy**

UA

Ланцюгова пила

0780

ВСТУП

- Електроприлад призначений для розпилювання деревини, як напр, дерев'яних бальок, дощок, гілок, стовбурів тощо, а також для спилювання дерев; ним можна розпилювати уздовж і поперек деревних волокон
- Цей інструмент не придатний для промислового використання
- Переверте наявність в упаковці всіх частин, показаних на малюнку ②
- У разі відсутності чи пошкодження деталей просимо звертатися в магазин, де було придбано інструмент
- **Перед використанням приладу уважно прочитайте дану інструкцію з експлуатації й збережіть її для подальшого використання ③**
- **Зверніть особливу увагу на правила і попередження з техніки безпеки; їх недотримання може призвести до серйозної травми**

ТЕХНІЧНІ ДАНІ ①

ЕЛЕМЕНТИ ІНСТРУМЕНТА ②

- A Кришка
- B Стопорна ручка
- C Пиляльний ланцюг
- D Пиляльний апарат
- E Символ напрямку ходу і різання
- F Ведуча зірочка
- G Затискний прогонич
- H Водило пиляльного апарата
- J Прогонич для натягування ланцюга
- K Натяжна кнопка ланцюга
- L Форсунка для олії
- M Кришка мастильного бака
- N Мінімальної позначки
- P Обмежувач шнура
- Q Аварійний вимикач
- R Нурковий перемикач
- S Розціплювач гальма для захисту від відскакування (захисний щиток для руки)
- T Передня ручка
- U Задня ручка
- V Металева зубчастий упор
- W Вентиляційні отвори
- X Захисний футляр
- Y Підвіска для зберігання (гвинти у комплект постачання не входять)
- Z Гак для зберігання

БЕЗПЕКА

ЗАГАЛЬНІ ВКАЗІВКИ З ТЕХНІКИ БЕЗПЕКИ ПОВОДЖЕННЯ З ЕЛЕКТРОІНСТРУМЕНТАМИ

⚠ ПОПЕРЕДЖЕННЯ Прочитайте всі вказівки з техніки безпеки, інструкції, ілюстрації та специфікації, надані з цим електроінструментом. Невиконання усіх поданих нижче інструкцій може призвести до ураження електричним струмом, пожежі і/або серйозної травми. **Добре зберігайте на майбутнє ці попередження і вказівки.** Під поняттям "електроприлад" в цих попередженнях мається на увазі електроприлад, що працює від мережі (з електрокабелем) або від акумуляторної батареї (без електрокабелю).

1) БЕЗПЕКА НА РОБОЧОМУ МІСЦІ

- a) **Примайте своє робоче місце в чистоті та прибирайте його.** Безлад або погане освітлення на робочому місці можуть призводити до нещасних випадків.
- b) **Не працюйте з приладом у середовищі, де існує небезпека вибуху внаслідок присутності горючих рідин, газів або пилу.** Електроприлади можуть породжувати іскри, від яких може займатися пил або пари.
- c) **Під час працювання з приладом не підпускайте до робочого місця дітей та інших людей.** Ви можете втратити контроль над приладом, якщо Ваша увага буде відвернута.

2) ЕЛЕКТРИЧНА БЕЗПЕКА

- a) **Штепсель приладу повинен пасувати до розетки. Не дозволяється що-небудь міняти в штепселі. Для роботи з приладами, що мають захисне заземлення, не використовуйте адаптери.** Використання оригінального штепселя та належної розетки зменшує ризик удару електричним струмом.
- b) **Уникайте контакту частей тіла із заземленими поверхнями, як напр., трубами, батареями опалення, печами та холодильниками.** Коли Ваше тіло заземлене, існує збільшена небезпека удару електричним струмом.
- c) **Захищайте прилад від дощу та вологи.** Попадання води в електроінструмент збільшує ризик удару електричним струмом.
- d) **Не використовуйте кабель для перенесення приладу, підвішування або витягування штепселя з розетки. Захищайте кабель від жару, олії, гострих країв та деталей приладу, що рухаються.** Пошкоджений або закручений кабель збільшує ризик удару електричним струмом.
- e) **Для зовнішніх робіт обов'язково використовуйте лише такий подовжувач, що допущений для зовнішніх робіт.** Використання подовжувача, що розрахований на зовнішні роботи, зменшує ризик удару електричним струмом.
- f) **Якщо не можна запобігти використанню електроприладу у вологому середовищі, використовуйте пристрій захисту від витоків у землю.** Використання пристрою захисту від витоків у землю зменшує ризик удару електричним струмом.

3) БЕЗПЕНА ЛЮДЕЙ

- a) **Будьте уважними, слідкуйте за тим, що Ви робите, та розсудливо поведіться під час роботи з електроприладом. Не користуйтеся приладом, якщо Ви стомлені або знаходитесь під дією наркотиків, спиртних напоїв або лік.** Мить неуважності при користуванні приладом може призводити до серйозних травм.
- b) **Вдягайте особисте захисне спорядження та обов'язково вдягайте захисні окуляри.** Вдягання особистого захисного спорядження, як напр., - в залежності від виду робіт - захисної маски, спецвзуття, що не ковзається, каски або навушників, зменшує ризик травм.
- c) **Уникайте ненавмисного вмикання.** Перш ніж вмикати електроприлад в електромережу або встромляти акумуляторну батарею, брати його в руки або переносити, впевніться в тому, що електроприлад вимкнутий. Тримання пальця на вимикачі під час перенесення електроприладу або встромляння в розетку увімкненого приладу може призводити до травм.
- d) **Перед тим, як вмикати прилад, приборіть налагоджувальні інструменти та гайковий ключ.** Знаходження налагоджувального інструмента або ключа в деталі, що обертається, може призводити до травм.
- e) **Не переоцінюйте себе. Зберігайте стійке положення та завжди зберігайте рівновагу.** Це дозволить Вам краще зберігати контроль над приладом у несподіваних ситуаціях.
- f) **Вдягайте придатний одяг. Не вдягайте просторий одяг та прикраси.** Не підставляйте волосся й одяг до деталей, що рухаються. Просторий одяга, прикраси та довге волосся можуть попадати в деталі, що рухаються.
- g) **Якщо існує можливість монтувати пиловідсмоктувальні або пилоуловлювальні пристрої, переконайтеся, щоб вони були добре під'єднані та правильно використовувалися.** Використання пиловідсмоктувального пристрою може зменшити небезпеки, зумовлені пилом.
- h) **Добре знання електроінструментів, отримане в результаті частого їх використання, не повинно призводити до самовпевненості й ігнорування принципів техніки безпеки.** Необережні дія може в одну мить призвести до важкої травми.
- 4) **ПРАВИЛЬНЕ ПОВЕДЖЕННЯ ТА КОРИСТУВАННЯ ЕЛЕКТРОПРИЛАДАМИ**
 - a) **Не перевантажуйте прилад.** Використовуйте такий прилад, що спеціально призначений для певної роботи. З придатним приладом Ви з меншим ризиком отримаєте кращі результати роботи, якщо будете працювати в зазначеному діапазоні потужності.
 - b) **Не користуйтеся приладом з пошкодженим вимикачем.** Прилад, який не можна увімкнути або вимкнути, є небезпечним і його треба відремонтувати.
 - c) **Перед тим, як регулювати що-небудь на приладі, міняти приладдя або ховати прилад, витягніть штепсель із розетки та/або витягніть**

- акумуляторну батарею, якщо вона знімається. Ці попереджувальні заходи з техніки безпеки зменшують ризик ненавмисного запуску приладу.
- d) **Зберігайте електроприлад, якими Ви саме не користуєтесь, далеко від дітей. Не дозволяйте користуватися електроприладом особам, що не знайомі з його роботою або не читали ці вказівки.** У разі застосування недосвідченими особами прилади несуть в собі небезпеку.
 - e) **Старанно доглядайте за електроінструментами і приладдям.** Перевірте, щоб рухомі деталі приладу бездоганно працювали та не заїдали, не були поламаними або настільки пошкодженими, щоб це могло вплинути на функціонування приладу. Пошкоджені деталі треба відремонтувати в авторизованій майстерні, перш ніж ними можна знову користуватися. Велика кількість нещасних випадків спричиняється поганим доглядом за електроприладами.
 - f) **Тримайте різальні інструменти добре нагостреними та в чистоті.** Старанно доглянуті різальні інструменти з гострим різальним краєм менше застряють та їх легше вести.
 - g) **Використовуйте електроприлади, приладдя до них, робочі інструменти т.і. відповідно до цих вказівок.** Беріть до уваги при цьому умови роботи та специфіку виконуваної роботи. Використання електроприладів для робіт, для яких вони не передбачені, може призводити до небезпечних ситуацій.
 - h) **Тримайте рукоятки і поверхні захвату сухими і чистими, слідкуйте, щоб на них не було оливи або густого мастила.** Слизькі рукоятки і поверхні захвату унеможливають безпечно поведіння з електроінструментом та його контролювання в неочікуваних ситуаціях.

5) СЕРВІС

- a) **Віддавайте свій прилад на ремонт лише кваліфікованим фахівцям та лише з використанням оригінальних запчастин.** Це забезпечить безпеку приладу на довгий час.

ПОПЕРЕДЖЕННЯ ДЛЯ ЛАНЦЮГОВИХ ПИЛОК

- **Дітям і підліткам, за винятком учнів віком старше 16 років під доглядом дорослих, не дозволяється працювати з ланцюговою пилою.** Це саме стосується осіб, що не знайомі або погано знайомі з правилами поведіння з ланцюговою пилою. Інструкція з експлуатації завжди має знаходитися поблизу. Не дозволяється працювати з ланцюговою пилою особам, що перевтомлені або мають погану фізичну підготовку.
- **Коли ланцюг рухається, не підставляйте частини тіла під ланцюг.** Перш ніж вмикати пилку, впевніться, що ланцюг не торкається ні до чого. Під час роботи з ланцюговою пилою миті неуважності може бути достатньо, щоб ланцюг захопив одяг або частини тіла.
- **Добре тримайте ланцюгову пилку правою рукою за задню рукоятку і лівою – за передню.** Тримання ланцюгової пилки в іншому положенні

збільшує ризик тілесних ушкоджень і є недопустимим.

- **Тримайте електроприлад за ізольовані рукоятки, оскільки пиляльний ланцюг може зачепити шнур живлення приладу.** Зачеплення пиляльним ланцюгом електропроводки, що знаходиться під напругою, може заряджати також і металеві частини електроприладу та призводити до ураження електричним струмом.
- **Вдягайте захисні окуляри і навушники.** Рекомендується вдягати також захисне спорядження для захисту голови, рук і ніг. Придатний захисний одяг зменшує небезпеку поранення стружкою, що розлітається, та травм внаслідок випадкового торкання до ланцюга.
- **Не працюйте з ланцюговою пилкою на дереві.** При експлуатації ланцюгової пилки на дереві існує небезпека поранення.
- **Завжди слідуйте за стійким положенням і користуйтеся ланцюговою пилкою, лише якщо Ви стоїте на твердій, надійній і рівній основі.** Слизька або нестабільна основа при використанні драбини може призвести до втрати рівноваги і контролю за ланцюговою пилкою.
- **При розпилюванні гілок, що знаходяться у пружному стані, майте на увазі, що гілка може знову розігнутися.** При вивільненні напруги у деревному волокні гілка, що була напружена, може вдарити Вас та/або вивести ланцюгову пилку з-під контролю.
- **Будьте особливо обережними при зрізанні підліска та молодих дерев.** Тонкий матеріал може заплутатися в ланцюзі та вдарити Вас або збити Вас з ніг.
- **Переносьте ланцюгову пилку вимкнутою за передню рукоятку, щоб вона була повернута від Вас.** При транспортуванні та зберіганні ланцюгової пилки завжди вдягайте захисну кришку. Ретельне поводження з ланцюговою пилкою зменшує імовірність випадкового торкання до ланцюга, що рухається.
- **Виконуйте вказівки щодо змачення, натягу ланцюга і заміни приладдя.** Неправильно натягнутий або змачений ланцюг може порватися та збільшує небезпеку сідання приладу.
- **Рукоятки завжди мають бути сухими і не забрудненими олією або мастилом.** Жирні рукоятки вислизують з рук і призводять до втрати контролю над приладом.
- **Розпилюйте лише деревину.** Використовуйте ланцюгову пилку лише для робіт, для яких вона призначена (наприклад: не використовуйте ланцюгову пилку для розпилювання пластмаси, цегляної кладки та не дерев'яних будівельних матеріалів). Використання ланцюгової пилки для робіт, для яких вона не призначена, може призвести до небезпечної ситуації.

ПРИЧИНИ І СПОСОБИ УНИКНЕННЯ СІПАННЯ

- Прилад може сіднутися, якщо кінчик напрямної шини торкнеться чого-небудь або якщо деревина прогнеться і ланцюг застрягне в прорізі

- Торкання кінчиком напрямної шини може в деяких випадках призводити до несподіваної спрямованої назад реакції, при якій напрямна шина відскакує угору і у Вашому напрямку
- Застрягання ланцюга у верхній частині напрямної шини може призводити до відскакування шини у Вашому напрямку
- Всі ці реакції можуть призводити до втрати контролю над пилкою і, не виключено, до важких травм (не полягайтеся на одне лише захисне приладдя, що ним обладнана ланцюгова пилка; при користуванні ланцюговою пилкою Ви повинні вжити різних заходів, щоб під час роботи з пилкою уникнути небезпеки нещасного випадку і травм)
- Сідання – це результат неправильної експлуатації або помилок при роботі з електроприладом. Йому можна запобігти за допомогою належних запобіжних заходів, що описані нижче:
 - **добре тримайте пилку обома руками, великий і вказівний палець також мають обхоплювати рукоятку. Ваше тіло і руки мають знаходитися в такому положенні, в якому Ви зможете витримати сідання приладу** (витримати сідання можна, якщо вжити придатні заходи; ні в якому разі не випускайте ланцюгову пилку з рук)
 - **уникайте неприродних положень тіла і не розпилюйте вище рівня плеча** (цим Ви уникнете ненавмисного торкання чого-небудь кінчиком шини і збудете кращий контроль над ланцюговою пилкою в несподіваних ситуаціях)
 - **завжди використовуйте лише передбачені виготовлювачем запасні шини і ланцюги** (непридатна запасна шина чи непридатний запасний ланцюг можуть призвести до розриву ланцюга чи сідання приладу)
 - **виконуйте вказівки виготовлювача стосовно загострення і технічного обслуговування ланцюга** (занизькі обмежувачі глибини збільшують можливість сідання)

БЕЗПЕКА ЛЮДЕЙ

- Рекомендується, щоб перед першою експлуатацією користувач отримав від досвідченого спеціаліста практичний інструктаж стосовно користування ланцюговою пилкою і захисним спорядженням; в якості першої вправи радимо розпилити стовбур на козлах або на підставці
- **Не торкайтеся ланцюга, що знаходиться в русі**
- **Ні в якому разі не працюйте з ланцюговою пилкою поблизу інших людей, дітей або тварин**
- **Ні в якому разі не працюйте з ланцюговою пилкою після вживання горілчаних напоїв, наркотичних засобів або беззаспокойливих лік**
- Переконайтеся, що діти не мають змоги гратися з інструментом

ЕЛЕКТРИЧНА БЕЗПЕКА

- Перед роботою перевірте відповідність струму в мережі із струмом, позначені на інструменті
- Під час роботи на вулиці, підключайте інструмент через запобіжник короткого замикання (FI) з максимальним пусковим струмом 30 мА

- Використовуйте повністю розгорнений шнур подовжувача, який може витримувати навантаження в 16 Ампер
- Використовуйте тільки подовжувач, який призначено для зовнішніх робіт та обладнано водозахисною штепсельною розеткою
- Не використовуйте подовжувачі завдовжки більше, як 20 м (1,5 мм²) або 50 м (2,5 мм²)
- У разі розрізання, пошкодження або заплутування силового шнура чи подовжувача, вимкніть інструмент і витягніть вилку з розетки (**не торкайтесь шнура, доки вилка вставлена у розетку**)
- Захищайте подовжувач від джерел тепла, оливи та гострих країв
- Не використовуйте кабель для перенесення приладу, підвішування або витягування штепселя з розетки
- Періодично оглядайте шнур та зйого повинен замінити кваліфікований фахівець у випадку пошкодження
- Періодично оглядайте подовжувач та замінити його у разі пошкодження (**використовувати невідповідний подовжувач небезпечно**)
- Не використовуйте інструмент, якщо не працює вимикач; здайте його на ремонт кваліфікованим спеціалістам

ПОЯСНЕННЯ ДО УМОВНИХ ПОЗНАЧОК НА ІНСТРУМЕНТІ

- ③ Перед використанням прочитайте інструкцію із застосування
- ④ У разі розрізання, пошкодження або заплутування силового шнура чи подовжувача, вимкніть інструмент і витягніть вилку з розетки (**не торкайтесь шнура, доки вилка вставлена у розетку**)
- ⑤ Виключіть можливість потрапляння на інструмент дощу
- ⑥ Одягайте захисні окуляри та засоби захисту волосся
- ⑦ Подвійна ізоляція (заземлюючий провід не потрібен)
- ⑧ Не викидайте інструмент разом зі звичайним сміттям

ВИКОРИСТАННЯ

- Монтаж ⑨
 - ! **вмикайте ланцюгову пилку в електромережу лише після її повного монтажу**
 - ! **при роботах з ланцюгом завжди вдягайте захисні рукавиці**
 - покладіть ланцюгову пилку на рівну поверхню
 - щоб зняти кришку А, поверніть ручку фіксації В порти годинникової стрілки
 - покладіть пиляльний ланцюг С в паз пиляльного апарата D
 - ! **порівняйте ланцюг з символом напрямку ходу Е**
 - обведіть ланки ланцюга навкруг ведучої зірочки F і встановіть пиляльний апарат D таким чином, щоб затискний прогонич G і обидва водила пиляльного апарата зайшли в довгастих отвір у пиляльному апараті D і прогонич для натягування ланцюга J зайшов у відповідний отвір у пиляльному апараті D
 - за необхідністю трохи поверніть натягну кнопку ланцюга K, щоб зівставити прогонич для

натягування ланцюга J і отвір у пиляльному апараті D

- перевірте, чи добре встановлені всі деталі та чи добре тримаються в цьому положенні пиляльний апарат і ланцюг
- повертайте натяжну ручку ланцюга K лише настільки, щоб пиляльний ланцюг був лише злегка натягнутий
- встановіть кришку А як показано на малюнку
- затягніть ручку фіксації В на затискному прогоничі G, повернувши за годинниковою стрілкою
- Натягування ланцюга ⑩
 - покладіть ланцюгову пилку на рівну поверхню
 - перевірте, чи правильно лежать ланки ланцюга в напрямному пазі пиляльного апарата D
 - 1) ослабте ручку фіксації В, поки пиляльний апарат не буде утримуватись в положенні (**не знімайте**)
 - 2) трохи підніміть пиляльний апарат та зафіксуйте в цьому положенні
 - 3) поверніть натяжну кнопку ланцюга K догори, поки не з'являться найнижчі ланки і не будуть МАЙЖЕ торкатися нижньої частини пиляльного апарату D
 - 4) затягніть ручку фіксації В, повернувши за годинниковою стрілкою
 - 5) відпустіть пиляльний апарат
 - 6) пиляльний ланцюг натягнутий правильно, якщо посередині його можна підняти, наприбл. на 4 мм
 - ! **натяг ланцюга треба перевіряти перед початком роботи, після перших розпилів і регулярно кожні 10 хвилин під час роботи**
 - особливо коли ланцюг ще новий, на початку треба приймати до уваги сильне розтягування
 - довговічність пиляльного ланцюга в значній мірі залежить від достатнього змащення і правильного натягування
 - не підтягуйте пиляльний ланцюг в дуже розсігрітому стані, оскільки після охолодження він зщулюється і дуже натягується на пиляльному апараті
 - Змащення ⑪
 - Строк служби і різальна здібність ланцюга залежать від оптимального змащення; з цієї причини під час роботи пиляльний ланцюг автоматично змащується через форсунку для олії L ⑫ липною олією
 - ! **ланцюгова пилка постачається без липкої олії для ланцюга в мастильному баку; перед початком експлуатації пилки треба залити олію**
 - ! **робота з ланцюговою пилкою без олії для ланцюга або з рівнем олії нижче мінімальної позначки призводить до пошкодження ланцюгової пилки**
 - встановіть ланцюгову пилку на придатну основу кришкою мастильного бака M догори
 - відкрутіть кришку і залийте в мастильний бак липку олію для пиляльних ланцюгів (не входить до комплекту)
 - слідуйте за тим, щоб в мастильний бак не потрапив бруд
 - знову поставте і закрутіть кришку мастильного бака

- ! **перевіряйте рівень масла перед початком роботи та регулярно під час експлуатації; додайте масла, якщо його рівень опустився нижче позначки N**
- залитої олії – в залежності від перерв у роботі і інтенсивності роботи – вистачає прибл. на 15 хвилин
- нів якому разі не використовуйте вторинну або стару олію
- Обмежувач шнура¹²
 - перекиньте кільце подовжувача через обмежувач, як показано на малюнку P
 - щоб зафіксувати шнур, сильно потягніть
- Вмикання/вимикання¹³
 - вмикайте інструмент спочатку натисканням на вимикач-запобіжник Q, а потім на курок-вимикач R
 - вимкніть інструмент відпустивши тригер R
- ! **після робочої операції не зупиняйте ланцюгову пилку переднім захисним щитком для руки S ² (= гальмо для захисту від відскакування)**
- Гальмо для захисту від відскакування¹⁴

Гальмо для захисту від відскакування це захисний механізм, що спрацьовує через передній захисний щиток S при відскакуванні приладу -> ланцюг зупиняється протягом короткого часу

Час від часу перевіряйте справність:

 - посуньте уперед передній захисний щиток S і коротко увімкніть ланцюгову пилку -> ланцюг не повинен почати рухатися
 - щоб знову розблокувати гальмо для захисту від відскакування, відпустіть курковий перемикач і потягніть передній захисний щиток для руки S назад
- Використання інструменту¹⁵
 - завжди добре тримайте ланцюгову пилку обома руками (ліва рука має знаходитися на передній рукоятці T, права – на задній U); ніколи не тримайте пилку під час розпилювання лише одною рукою^{15a}
 - електрокабель завжди розташовуйте позаду, за межами пиляльного ланцюга і розпилюваного матеріалу; розташовуйте його так, щоб він не міг заплутатися у гілках
- ! **приставляйте ланцюг до деревини лише після того, як він почне працювати на повній швидкості**
- щоб оперти ланцюгову пилку об деревину, використовуйте **металева** зубчастий упор V^{15a}
- під час розпилювання використовуйте зубчастий упор в якості важеля (*)^{15a}
- при розпилюванні товстих гілок або стовбурів час від часу переставляйте зубчастий упор нижче; для цього відведіть ланцюгову пилку назад, щоб вивільнити зубчастий упор, і приставте його нижче; при цьому пилка має залишатися в пропиленій щілині
- під час роботи не натискуйте з силою на пиляльний ланцюг, натомість злегка натискуйте на зубчастий упор V начебто на важіль
- для роботи з ланцюговою пилкою ви маєте зайняти стійке положення
- тримайте ланцюгову пилку трохи праворуч від себе^{15b}
- ніколи не тримайте ланцюгову пилку під час роботи на витягнутих руках, не пробуйте дотягнутися пилкою до важко доступних місць, також і з використанням драбини^{15c}
- ніколи не розпилюйте вище рівня плечей^{15d}
- для досягнення найкращих результатів розпилювання не перевантажуйте пилку настільки, щоб ланцюг рухався повільніше
- ! **обережно в кінці розпилині; тільки-но пилка виїде з деревини, несподіванно міняється її сила ваги (це таїть в собі небезпечу поранення ніг і ступней)**
- ! **витагуйте пилку з розпилу, коли ланцюг ще рухається**
- Розпилювання стовбурів
 - кладіть стовбур і обирайте його так, щоб запобігти закриванню пропиленої щілини і заклинюванню ланцюга
 - короткі дрова треба перед розпилюванням вирівняти і затиснути
 - слідкуйте за тим, щоб не торкнутися каміння і цвяхів, оскільки вони можуть відскочити або пошкодити пиляльний ланцюг, або призвести до серйозних травм користувача або оточуючих осіб
- ! **не торкайтеся пилкою, що працює, дратяних огорож і землі**
- поздовжнє розпилювання треба здійснювати з особливою увагою, оскільки при ньому не використовується зубчастий упор V²; ведіть пилку під плоским кутом, щоб запобігти відскакуванню пилки
- при розпилюванні деревини, гілок і дерев, що знаходяться у пружному стані, існує збільшена небезпека нещасних випадків; при таких роботах треба бути дуже обережними (**такі роботи повинні виконувати лише кваліфіковані фахівці**)
- Розпилювання стовбура (розпилювання спіялого дерева на частини)
 - за можливістю треба підперти стовбур гілками, колодами або клинами
 - слідкуйте за стійким положенням тіла і за рівномірним розподілом ваги тіла на обидві ноги
 - після того, як стовбур буде рівномірно підпертий по всій довжині, як показано, розпилюйте його згори^{16a}
 - якщо стовбур дерева спирається, як показано, на один бік, спочатку зробіть надпил знизу на третину діаметра і потім розпилюйте зверху до висоти нижнього надпилу^{16b}
 - якщо стовбур дерева спирається, як показано, на обидва боки, спочатку зробіть надпил зверху на третину діаметра і потім розпилюйте знизу до висоти верхнього надпилу^{16c}
 - при роботах на схилах стійте, як показано, вище стовбура
 - щоб зберегти контроль над пилкою, коли стовбур майже перепиляний, зменшіть натискування в

кінці пропили, але продовжуйте міцно тримати пилку за рукоятки

! слідуйте за тим, щоб пилна не торкнулася землі

- після того, як стовбур буде перепиляний, зачекайте, поки пилка не зупиниться, перш ніж витягти її з пропили
- завжди вимикайте мотор пилки, коли будете переходити від дерева до дерева

• Спилювання дерев ⑰

! ланцюговою пилкою можна спилювати лише дерева, діаметр стовбура в яких менший за довжину пиляльного апарата

! загородіть зону роботи; слідуйте за тим, щоб в зоні звалювання дерева не було людей або тварин

! ні в якому разі не пробуйте звільнити заклинену пилку при працюючому моторі; щоб звільнити ланцюг, використовуйте дерев'яні клини

! завжди носіть шолом, щоб захистити себе від гілок, що падають

ПЕРЕД ВИРУБАННЯМ:

- якщо розпилюванням та звалюванням дерев займаються дві або більше осіб одночасно, відстань між особами, що звалюють дерева, та особами, що їх розпилюють, має становити щонайменше дві висоти дерева, що валиться
- при звалюванні дерев необхідно слідувати за тим, щоб не наразити на небезпеку інших осіб, не торкатися шнуру живлення і не спричинити пошкодження матеріальних цінностей (якщо дерево торкнеться мережі електропостачання, необхідно негайно повідомити енергопостачальне підприємство)
- при роботах на схилі користувач ланцюгової пилки повинен стояти на місцевості вище дерева, яке він звалює, оскільки після звалювання дерево ймовірно покотиться або зісковзне вниз
- перед звалюванням необхідно спланувати і, якщо необхідно, очистити шлях для відступу (шлях для відступу має проходити косо назад від очікуваної лінії падіння) ⑰а
- перед звалюванням необхідно врахувати природний нахил дерева, розташування великих гілок та напрямку вітру, щоб оцінити напрямку падіння дерева
- прибирайте з дерева бруд, каміння, кору, що відстала, цвяхи, закріпки та дріт

ПРОЦЕДУРА ВИРУБАННЯ:

- зробіть перпендикулярно напрямку, куди буде падати дерево, надпил (1 – 2) глибиною в 1/3 від діаметра стовбура як, це показано на малюнку ⑰b
- спочатку зробіть нижній горизонтальний надпил (таким чином Ви запобіжите заклинюванню ланцюга або напрямної шини, коли робитимете другий надпил)
- зробіть основний пропил (3) на висоті щонайменше 50 мм над горизонтальним надпиллом (зробіть основний пропил паралельно до горизонтального надпилу)

- зробіть основний пропил лише такої глибини, щоб залишилася стояти лише одна перемичка (для звалювання), яка могла б виконувати функцію шарніру (перемичка запобігає обертанню або падінню дерева не в тому напрямку; не перепилюйте перемичку)
 - при наближенні основного пропили до перемички дерево має почати падати
 - якщо стане видно, що дерево може впасти не в бажаному напрямі або відхилиться назад і пиляльний ланцюг застрягне, припиніть основний пропил і використайте клини з деревини, пластмаси або алюмінію, щоб відкрити проріз і повернути дерево у бажаному напрямку падіння ⑰с
 - коли дерево почне падати, витягніть ланцюгову пилку з розрізу, вимкніть, покладіть її і залиште небезпечну зону запланованим шляхом відступу (зважайте на гілки, що падають долу, і не перечіпляйтеся)
- Очищення від сучків ⑱
- Мається на увазі зрізання гілок на спиляному дереві
- при цьому великі, спрямовані донизу гілки, на які спирається дерево, спочатку треба залишити
 - поспіюйте невеликі гілки, як це показано на малюнку
 - гілки, що знаходяться у пружному стані, треба спилювати знизу, щоб запобігти заклинюванню пилки

ДОГЛЯД/ОБСЛУГОВУВАННЯ

- Цей інструмент не придатний для промислового використання
- **Перед очищенням і/або технічним обслуговуванням обов'язково виймайте вилку з мережної розетки**
- Завжди тримайте інструмент та його шнур в чистоті (особливо вентиляційні отвори W ②)
- прочищайте литий пластмасовий корпус ланцюгової пилки м'якою щіткою і чистою ганчіркою (не дозволяється використовувати воду, розчинники і полірувальні засоби)
- після 1 – 3 годин роботи зніміть кришку, пиляльний апарат і ланцюг і прочистіть їх щіткою
- за допомогою щітки і чистих ганчірок зчистіть бруд, що поналипав під кришкою, коло ведучої зірочки і на крипленні пиляльного апарата
- чистою ганчіркою протріть форсунку для олії
- Регулярно перевіряйте ланцюгову пилку на предмет явних недоліків, як напр., провисання, спадання або сильне пошкодження пиляльного ланцюга, послаблення криплення, спрацювання або пошкодження деталей
- Необхідні ремонтні роботи і роботи з технічного обслуговування треба виконувати до початку роботи з ланцюговою пилкою
- Як працює автоматична система змащення, можна перевірити, якщо увімкнути пилку і тримати її над підлогою кінчиком в напрямку картону або паперу **! не торкайтеся ланцюгом підлоги** (відстань має становити 20 см)

- якщо при цьому з'являється і збільшується олійна пляма, автоматична система змащення працює бездоганно
- якщо незважаючи на повний бачок олійна пляма не з'являється, див. розділ "УСУНЕННЯ НЕПОЛАДОН" або зверніться до дилера
- Якщо незважаючи на ретельну технологію виготовлення і перевірки інструмент все-таки вийде з ладу, його ремонт дозволяється виконувати лише в авторизованій сервісній майстерні для електроприладів SKIL
 - надішліть **нерозібраний** інструмент разом з доказом купівлі до Вашого дилера або до найближчого центру обслуговування SKIL (адреси, а також діаграма обслуговування пристрою, подаються на сайті www.skil.com)
- ! **перед відправленням ланцюгової пилки, будь ласка, обов'язково спороніть мастильний бачок**
- Зберігання 19
 - перед тим як заховати ланцюгову пилку на довгий час, прочистіть пиляльний ланцюг і пиляльний апарат
 - при зберіганні інструмент, будь ласка, обов'язково спороніть мастильний бачок
 - на час зберігання інструменту X одягніть захисний футляр
 - надійно закріпіть підвіску Y на стіні за допомогою 4 гвинтів (**не входять у комплект постачання**), вирівнявши їх по горизонталі
 - використовуйте підвіску Y і гак для зберігання Z, як показано на рисунку
 - під час використання гачка для зберігання Z будьте обережні, щоб не вдалось масло
 - зберігати інструмент у приміщенні в сухому, не доступному для дітей місці

УСУНЕННЯ НЕПОЛАДОН

- Нижче наведено перелік несправностей, їх можливих причин і корективних дій (якщо за їх допомогою вирішити проблему не вдається, зверніться до дилера або у сервісний центр)
 - ! **перед тим як шукати несправність, вимкніть інструмент і витягніть вилку**
- ★ Інструмент не працює
 - спрацювало гальмо для захисту від відскакування -> потягніть захисний щиток для руки S 2 в положення 14а
 - відсутнє живлення -> перевірте джерело живлення (силовий кабель, автоматичні переривники, топкі запобіжники)
 - вилку не вставлено у розетку -> вставте вилку
 - пошкоджено продовжувач -> замініть продовжувач
- ★ Інструмент періодично вимикається
 - пошкоджено вимикач живлення -> зверніться до дилера або у сервісний центр
 - пошкоджено внутрішній проводку -> зверніться до дилера або у сервісний центр
 - пошкоджено продовжувач -> замініть продовжувач

- ★ Пиляльний ланцюг сухий
 - в мастильному бачку нема олії -> долийте олію
 - в кришці мастильного бачка забився вентиляційний отвір -> прочистіть кришку мастильного бака
 - забився канал для виходу олії -> прочистіть канал для виходу олії
- ★ Ланцюг не гальмується
 - Гальмо для захисту від відскакування/Гальмо інерційного вибігу -> вибігузверніться до дилера або у сервісний центр
- ★ Ланцюг/напрямна шина переверілися
 - в мастильному бачку нема олії -> долийте олію
 - в кришці мастильного бачка забився вентиляційний отвір -> прочистіть кришку мастильного бака
 - забився канал для виходу олії -> прочистіть канал для виходу олії
 - ланцюг занадто сильно натягнутий -> поправте натягнення ланцюга
 - ланцюг затупився -> загостріть або поміняйте ланцюг
- ★ Інструмент сильно вібрує
 - занадто слабо натягнутий ланцюг -> поправте натягнення ланцюга
 - ланцюг затупився -> загостріть або поміняйте ланцюг
 - ланцюг спрацювався -> поміняйте ланцюг
 - зуби ланцюга дивляться не в той бік -> заново монтуєте пиляльний ланцюг, щоб зуби дивилися в правильному напрямку

ОХОРОНА НАВКОЛИШНЬОЇ СЕРЕДИ

- **Не викидайте електрострумент, приналежності та упакову разом зі звичайним сміттям** (тільки для країн ЄС)
 - відповідно до європейської директиви 2012/19/ЄС щодо утилізації старих електричних та електронних приладів, в залежності з місцевим законодавством, електрострумент, який перебував в експлуатації повинен бути утилізований окремо, безпечним для навколишнього середовища шляхом
 - малюнок 8 нагадає вам про це

ШУМ / ВІБРАЦІЯ

- Зміряний відповідно до EN 60745 рівень тиску звуку даного інструменту 86 дБ(А) і потужність звуку 105 дБ(А) (стандартне відхилення: 3 дБ), і вібрація 4,7 м/с² (векторна сума трьох напрямків; похибка K = 1,5 м/с²)
- Рівень вібрації було виміряно у відповідності зі стандартизованим випробуванням, що міститься в EN 60745; дана характеристика може використовуватися для порівняння одного інструмента з іншим, а також для попередньої оцінки впливу вібрації під час застосування даного інструмента для вказаних цілей
 - при використанні інструмента в інших цілях або з іншими/несправними допоміжними пристосуваннями рівень впливу вібрації може значно підвищуватися

- у періоди, коли інструмент вимикнений або функціонує без фактичного виконання роботи, рівень впливу вібрації може значно **знижуватися**!
- ! захищайте себе від впливу вібрації, підтримуючи інструмент і його допоміжні пристосування в справному стані, підтримуючи руки в теплі, а також правильно організовуючи свій робочий процес**

GR

Аλυσοπρίονο

0780

ΕΙΣΑΓΩΓΗ

- Το ηλεκτρικό εργαλείο προορίζεται για την κοπή ξύλων, π.χ. καδρονιών, σανίδων, κλαδιών, κορμών δένδρων κτλ. καθώς και για το κόψιμο δένδρων - για χρήση μόνο για κοπές κατά μήκος των ινών (των νερών) του ξύλου ή εγκάρσια προς αυτές
- Αυτό το εργαλείο δεν προορίζεται για επαγγελματική χρήση
- Βεβαιωθείτε ότι η συσκευασία περιέχει όλα τα εξαρτήματα που απεικονίζονται στο σχέδιο ②
- Όταν κάποια εξαρτήματα λείπουν ή έχουν φθορές, παρακαλούμε επικοινωνήστε με τον αντιπρόσωπό σας
- **Διαβάστε προσεκτικά τις οδηγίες πριν από τη χρήση και φυλάξτε τις για μελλοντική αναφορά** ③
- **Δώστε ιδιαίτερη προσοχή στις οδηγίες ασφαλείας και στις προειδοποιήσεις - η μη τήρηση αυτών των οδηγιών και προειδοποιήσεων θα μπορούσε να προκαλέσει σοβαρές σωματικές βλάβες**

ΤΕΧΝΙΚΑ ΧΑΡΑΚΤΗΡΙΣΤΙΚΑ ①

ΜΕΡΗ ΤΟΥ ΕΡΓΑΛΕΙΟΥ ②

- A Κάλυμμα
- B Κουμπί ασφάλισης
- C Αλυσίδα πριονιού
- D Σπαθί
- E Σύμβολο βηματισμού και κοπή
- F Τροχός αλυσίδας
- G Πίρος στερέωσης
- H Δεσμός οδήγησης σπαθιού
- J Πίρος σύφιξης αλυσίδας
- K Κουμπί tenτώματος αλυσίδας
- L Ακροφύσιο λαδιού
- M Πάμα ντεπόζιτου λαδιού
- N Σημάδι ελαχίστου
- P Υποδοχή καλωδίου
- Q Διακόπτης ασφαλείας
- R Διακόπτης σκανδάλης
- S Ενεργοποίηση φρένου αλυσίδας (προφυλακτήρας χεριού)
- T Μπροστινή λαβή
- U Πίσω λαβή
- V Μεταλλικό γάντζος οδήγησης
- W Σχισμές αερισμού
- X Προστατευτικό αλυσίδας
- Y Ράγα αποθήκευσης (δεν παρέχονται οι βίδες)
- Z Γάντζος αποθήκευσης

ΑΣΦΑΛΕΙΑ

ΓΕΝΙΚΕΣ ΥΠΟΔΕΙΞΕΙΣ ΑΣΦΑΛΕΙΑΣ ΓΙΑ ΗΛΕΚΤΡΙΚΑ ΕΡΓΑΛΕΙΑ

ΠΡΟΕΙΔΟΠΟΙΗΣΗ Διαβάστε όλες τις υποδείξεις ασφαλείας, οδηγίες, εικονογραφίες και όλα τα τεχνικά στοιχεία, που συνοδεύουν αυτό το ηλεκτρικό εργαλείο. Αμέλειες κατά την τήρηση των ακόλουθων υποδείξεων μπορεί να προκαλέσουν ηλεκτροπληξία, πυρκαγιά και/ή σοβαρούς τραυματισμούς. **Φυλάξτε όλες τις υποδείξεις ασφαλείας και τις οδηγίες για το μέλλον.** Ο ορισμός "ηλεκτρικό εργαλείο" που χρησιμοποιείται στις προειδοποιητικές υποδείξεις αναφέρεται σε ηλεκτρικά εργαλεία που τροφοδοτούνται από το ηλεκτρικό δίκτυο (με ηλεκτρικό καλώδιο) καθώς και σε ηλεκτρικά εργαλεία που τροφοδοτούνται από μπαταρία (χωρίς ηλεκτρικό καλώδιο).

1) ΑΣΦΑΛΕΙΑ ΣΤΟ ΧΩΡΟ ΕΡΓΑΣΙΑΣ

- a) **Διατηρείτε το χώρο που εργάζεσθε καθαρό και καλά φωτισμένο.** Αταξία στο χώρο που εργάζεσθε ή μη φωτισμένες περιοχές εργασίας μπορεί να οδηγήσουν σε ατυχήματα.
- b) **Μην εργάζεσθε με το ηλεκτρικό εργαλείο σε περιβάλλον που υπάρχει κίνδυνος έκρηξης, στο οποίο υπάρχουν εύφλεκτα υγρά, αέρια ή σκόνη.** Τα ηλεκτρικά εργαλεία μπορεί να δημιουργήσουν σπινθηρισμό ο οποίος μπορεί να αναφλέξει τη σκόνη ή τις αναθυμιάσεις.
- c) **Όταν χρησιμοποιείτε το ηλεκτρικό εργαλείο κρατάτε τα παιδιά κι άλλα τυχόν πρόσωπα μακριά από το χώρο που εργάζεσθε.** Σε περίπτωση που άλλα άτομα αποσπάσουν την προσοχή σας μπορεί να χάσετε τον έλεγχο του μηχανήματος.

2) ΗΛΕΚΤΡΙΚΗ ΑΣΦΑΛΕΙΑ

- a) **Το φισ του καλωδίου του ηλεκτρικού εργαλείου πρέπει να ταιριάζει στην αντίστοιχη πρίζα. Δεν επιτρέπεται με κανένα τρόπο η μετασκευή του φισ. Μη χρησιμοποιείτε προσαρμοστικά φισ σε συνδυασμό με ηλεκτρικά εργαλεία συνδεδεμένα με τη γη (γειωμένα).** Αθικτα φισ και κατάλληλες πρίζες μειώνουν τον κίνδυνο ηλεκτροπληξίας.
- b) **Αποφεύγετε την επαφή του σώματος σας με γειωμένες επιφάνειες όπως σωλήνες, θερμαντικά σώματα (καλοριφέρ), κουζίνες και ψυγεία.** Όταν το σώμα σας είναι γειωμένο αυξάνεται ο κίνδυνος ηλεκτροπληξίας.
- c) **Μην εκθέτετε το ηλεκτρικό εργαλείο στη βροχή ή την υγρασία.** Η διείσδυση νερού στο ηλεκτρικό εργαλείο αυξάνει τον κίνδυνο ηλεκτροπληξίας.
- d) **Μη χρησιμοποιείτε το καλώδιο για να μεταφέρετε ή ν'αναρτήσετε το ηλεκτρικό εργαλείο ή για να βγάλετε το φισ από την πρίζα. Κρατάτε το καλώδιο μακριά από υψηλές θερμοκρασίες, λάδια, κοφτερές ακμές ή κινούμενα εξαρτήματα.** Τυχόν χαλασμένα ή μπερδεμένα καλώδια αυξάνουν τον κίνδυνο ηλεκτροπληξίας.
- e) **Όταν εργάζεσθε με το ηλεκτρικό εργαλείο στο ύπαιθρο χρησιμοποιείτε πάντοτε καλώδια επιμήκυνσης (μπαλαντάζες) που έχουν εγκριθεί για χρήση σε εξωτερικούς χώρους.** Η χρήση καλωδίων επιμήκυνσης εγκριμένων για εργασία σε

εξωτερικούς χώρους μειώνει τον κίνδυνο ηλεκτροπληξίας.

- f) Όταν η χρήση του ηλεκτρικού εργαλείου σε υγρό περιβάλλον είναι αναπόφευκτη, τότε χρησιμοποιήστε έναν προστατευτικό διακόπτη διαρροής. Η χρήση ενός προστατευτικού διακόπτη διαρροής ελαττώνει τον κίνδυνο ηλεκτροπληξίας.

3) ΑΣΦΑΛΕΙΑ ΠΡΟΣΩΠΩΝ

- a) Να είστε πάντοτε προσεκτικός/προσεκτική, να δίνετε προσοχή στην εργασία που κάνετε και να χειριζόσθε το ηλεκτρικό εργαλείο με περίσκεψη. Μην κάνετε χρήση του ηλεκτρικού εργαλείου όταν είστε κουρασμένος/κουρασμένη ή όταν βρίσκεσθε υπό την επιρροή ναρκωτικών, οινοπνεύματος ή φαρμάκων. Μια στιγμήα απροσεξία κατά το χειρισμό του ηλεκτρικού εργαλείου μπορεί να οδηγήσει σε σοβαρούς τραυματισμούς.
- b) Φοράτε προστατευτικά ενδύματα και πάντοτε προστατευτικά γυαλιά. Όταν φοράτε ενδύματα ασφαλείας, ανάλογα με το υπό χρήση ηλεκτρικό εργαλείο, όπως προσωπίδα προστασίας από σκόνη, αντιολισθηκά παπούτσια ασφαλείας, κράνη ή ωτασπίδες, μειώνεται ο κίνδυνος τραυματισμών.
- c) Αποφεύγετε την αθέλητη εκκίνηση. Βεβαιωθείτε ότι το ηλεκτρικό εργαλείο έχει αποσυνδεθεί πριν το συνδέσετε με το ηλεκτρικό δίκτυο ή/και με την μπαταρία καθώς και πριν το παραλάβετε ή το μεταφέρετε. Όταν μεταφέρετε το ηλεκτρικό εργαλείο έχοντας το δάχτυλό σας στο διακόπτη ή όταν συνδέσετε το μηχάνημα με την πηγή ρεύματος όταν αυτό είναι ακόμη συζευγμένο, τότε δημιουργείται κίνδυνος τραυματισμών.
- d) Αφαιρείτε από τα ηλεκτρικά εργαλεία πριν τα θέσετε σε λειτουργία τυχόν συναρμολογημένα χρησιμοποιήσιμα εργαλεία ή κλειδιά. Ένα εργαλείο ή κλειδί συναρμολογημένο στο περιστρεφόμενο εξάρτημα ενός ηλεκτρικού εργαλείου μπορεί να οδηγήσει σε τραυματισμούς.
- e) Μην υπερκτιμάτε τον εαυτό σας. Φροντίζετε για την ασφαλή στήριξη του σώματος σας και διατηρείτε πάντοτε την ισορροπία σας. Αυτό σας επιτρέπει τον καλύτερο έλεγχο το ηλεκτρικού εργαλείου σε περιπτώσεις απροσδόκητων καταστάσεων.
- f) Φοράτε κατάλληλη ενδυμασία εργασίας. Μη φοράτε φαρδιά ρούχα ή κοσμήματα. Κρατάτε τα μαλλιά και τα ρούχα σας μακριά από κινούμενα εξαρτήματα. Χαλαρή ενδυμασία, κοσμήματα και μακριά μαλλιά μπορεί να εμπλακούν στα κινούμενα εξαρτήματα.
- g) Αν υπάρχει η δυνατότητα συναρμολόγησης διατάξεων αναρρόφησης ή συλλογής σκόνης, βεβαιώστε αν οι διατάξεις αυτές είναι συνδεδεμένες καθώς κι αν χρησιμοποιούνται σωστά. Η χρήση μιας αναρρόφησης σκόνης μπορεί να ελαττώνει τον κίνδυνο που προκαλείται από τη σκόνη.
- h) Μην εφησυχάζετε σε μια λάθος ασφάλεια και μην αψηφάτε τους κανόνες ασφαλείας για τα ηλεκτρικά εργαλεία, ακόμα και όταν μετά από συχνή χρήση είστε εξοικειωμένοι με το εργαλείο. Ένας απρόσεκτος χειρισμός μπορεί μέσα σε κλάσματα

του δευτερολέπτου να οδηγήσει σε σοβαρούς τραυματισμούς.

4) ΧΡΗΣΗ ΚΙ ΕΠΙΜΕΛΗΣ ΧΕΙΡΙΣΜΟΣ ΤΩΝ ΗΛΕΚΤΡΙΚΩΝ ΕΡΓΑΛΕΙΩΝ

- a) Μην υπερφορτώνετε το ηλεκτρικό εργαλείο. Χρησιμοποιείτε για την εκάστοτε εργασία σας το ηλεκτρικό εργαλείο που προορίζεται γι'αυτήν. Με το κατάλληλο ηλεκτρικό εργαλείο εργάζεσθε καλύτερα και ασφαλέστερα στην αναφερόμενη περιοχή ισχύος.
- b) Μη χρησιμοποιήσετε ποτέ ένα ηλεκτρικό εργαλείο του οποίου ο διακόπτης ON/OFF είναι χαλασμένος. Ένα ηλεκτρικό εργαλείο το οποίο δεν μπορεί να τεθεί πλέον σε ή εκτός λειτουργίας είναι επικίνδυνο και πρέπει να επισκευαστεί.
- c) Τραβήξτε το φισ από την πρίζα και/ή απομακρύνετε μια αποσπώμενη μπαταρία, προτού εκτελέσετε ρυθμίσεις στο ηλεκτρικό εργαλείο, προτού αλλάξετε εξαρτήματα ή φυλάξετε το ηλεκτρικό εργαλείο. Αυτά τα προληπτικά μέτρα ασφαλείας μειώνουν τον κίνδυνο από τυχόν αθέλητη εκκίνηση του ηλεκτρικού εργαλείου.
- d) Διαφυλάγετε τα ηλεκτρικά εργαλεία που δε χρησιμοποιείτε μακριά από παιδιά. Μην αφήνετε άτομα που δεν είναι εξοικειωμένα με το ηλεκτρικό εργαλείο ή δεν έχουν διαβάσει αυτές τις οδηγίες χρήσης να το χρησιμοποιήσουν. Τα ηλεκτρικά εργαλεία είναι επικίνδυνα όταν χρησιμοποιούνται από άπειρα πρόσωπα.
- e) Φροντίζετε τα ηλεκτρικά εργαλεία και τα εξάρτημα με επιμέλεια. Ελέγχετε, αν τα κινούμενα εξαρτήματα λειτουργούν άψογα, χωρίς να μπλοκάρουν, ή μήπως έχουν σπάσει ή φθαρεί τυχόν εξαρτήματα τα οποία επηρεάζουν τον τρόπο λειτουργίας του ηλεκτρικού εργαλείου. Δώστε αυτά τα χαλασμένα εξαρτήματα για επισκευή πριν τα ξαναχρησιμοποιήσετε. Η κακή συντήρηση των ηλεκτρικών εργαλείων αποτελεί αιτία πολλών ατυχημάτων.
- f) Διατηρείτε τα κοπτικά εργαλεία κοφτερά και καθαρά. Τα κοπτικά εργαλεία που συντηρούνται με προσοχή μπορούν να οδηγηθούν εύκολα και να ελεγχθούν καλύτερα.
- g) Χρησιμοποιείτε τα ηλεκτρικά εργαλεία, τα εξαρτήματα, τα χρησιμοποιήσιμα εργαλεία κτλ. σύμφωνα με τις παρούσες οδηγίες καθώς. Λαμβάνετε ταυτόχρονα υπόψη σας τις συνθήκες εργασίας και την υπό εκτέλεση εργασία. Η χρήση του ηλεκτρικού εργαλείου για άλλες εκτός από τις προβλεπόμενες εργασίες μπορεί να δημιουργήσει επικίνδυνες καταστάσεις.
- h) Διατηρείτε τις λαβές και επιφάνειες λαβής στεγνές, καθαρές και ελεύθερες από λάδι και γράσο. Οι ολισθηρές λαβές και επιφάνειες λαβής δεν επιτρέπουν κανέναν ασφαλή χειρισμό και έλεγχο του ηλεκτρικού εργαλείου σε τυχόν απρόβλεπτες καταστάσεις.

5) ΣΕΡΒΙΣ

- a) Δίνετε το ηλεκτρικό σας εργαλείο για επισκευή από άριστα ειδικευμένο προσωπικό, μόνο με γνήσια ανταλλακτικά. Ετσι εξασφαλίζεται η διατήρηση της ασφάλειας του ηλεκτρικού εργαλείου.

ΥΠΟΔΕΙΞΙΣ ΑΣΦΑΛΕΙΑΣ ΓΙΑ ΑΛΥΣΟΠΡΙΟΝΑ

- Παιδιά και έφηβοι, με εξαίρεση των καταρτιζομένων άνω των 16 ετών υπό επιτήρηση, δεν επιτρέπεται να χειρίζονται το αλυσοπρίονο. Το ίδιο ισχύει για άτομα που δεν γνωρίζουν επαρκώς το χειρισμό του αλυσοπρίονου. Οι οδηγίες χρήσης θα πρέπει να είναι πάντοτε προσεχτικές. Δεν επιτρέπεται ο χειρισμός του αλυσοπρίονου από κουρασμένα ή από άτομα σωματικώς μη ανθεκτικά.
- Όταν το πριόνι λειτουργεί να κρατάτε όλα τα μέρη του σώματός σας μακριά από την αλυσίδα του πριονιού. Πριν θέσετε το αλυσοπρίονο σε λειτουργία να βεβαιώνεστε ότι η αλυσίδα του πριονιού δεν αγγίζει πουθενά. Όταν εργάζεστε με το αλυσοπρίονο μια και μόνη στιγμή απροσεξίας μπορεί να γίνει αιτία να εμπλακούν τα ρούχα σας ή/και μέρη του σώματός σας στο αλυσοπρίονο.
- Να κρατάτε το αλυσοπρίονο πάντοτε με το δεξί χέρι από την πριονική και με το αριστερό χέρι από την μπροστινή λαβή. Το κράτημα του αλυσοπρίονου έχοντας διαφορετική στάση εργασίας αυξάνει τον κίνδυνο τραυματισμών και δεν επιτρέπεται να εφαρμόζεται.
- Να πιάνετε το ηλεκτρικό εργαλείο από τις μονωμένες επιφάνειες πιασίματος, επειδή η αλυσίδα του πριονιού μπορεί να έρθει σε επαφή με το ηλεκτρικό καλώδιο του αλυσοπρίονου. Η επαφή της αλυσίδας του πριονιού με μια ηλεκτροφόρα γραμμή μπορεί να θέσει τα μεταλλικά μέρη του μηχανήματος επίσης υπό τάση και να προκαλέσει έτσι ηλεκτροπληξία.
- Να φοράτε προστατευτικά γυαλιά και ωτασπίδες. Σας συμβουλεύουμε να φοράτε επίσης και προστατευτικό εξοπλισμό για το κεφάλι, τα χέρια, τα σκέλη και τα πόδια. Η κατάλληλη προστατευτική ενδυμασία μειώνει τον κίνδυνο τραυματισμών από ανεξέλεγκτα εκσφενδονιζόμενα υλικά κοπής καθώς και από τυχόν αθέλητη επαφή με τη αλυσίδα κοπής.
- Να μην εργάζεστε με το αλυσοπρίονο ανεβασμένος/ανεβασμένη σε ένα δέντρο. Κατά την εργασία με το αλυσοπρίονο πάνω σε ένα δένδρο υπάρχει κίνδυνος τραυματισμών.
- Να φροντίζετε πάντοτε για τη σταθερή στάση του σώματός σας και να εργάζεστε με το αλυσοπρίονο μόνο όταν πατάτε επάνω σε μια σταθερή, ασφαλή και επίπεδη επιφάνεια. Γλιστερές ή/και ασταθείς επιφάνειες, π.χ. επάνω σε μια σκάλα, μπορεί να γίνουν αιτία να χάσετε την ισορροπία σας ή/και τον έλεγχο του αλυσοπρίονου.
- Όταν κόβετε ένα κλαδί που βρίσκεται υπό τάση πρέπει να υπολογίζετε ότι αυτό μπορεί να τιναχτεί πάλι προς τα πίσω. Όταν η τάση που περικλείεται στις ίνες του ξύλου αποδεσμευθεί, τότε το υπό τάση ευρισκόμενο κλαδί μπορεί να χτυπήσει με ορμή το χειριστή ή αυτός να χάσει τον έλεγχο του αλυσοπρίονου.
- Να είστε ιδιαίτερα προσεκτικός/προσεκτική όταν κόβετε θάμνους ή μικρά δέντρα. Το λεπτό υλικό μπορεί να εμπλακεί στην αλυσίδα του πριονιού και ακολουθώντας να σας χτυπήσει ή να σας κάνει να χάσετε την ισορροπία σας.

- Να μεταφέρετε το αλυσοπρίονο πάντοτε όταν αυτό βρίσκεται εκτός λειτουργίας κρατώντας το από την μπροστινή λαβή και με την αλυσίδα του πριονιού να δείχνει μακριά από το σώμα σας. Να τοποθετείτε στο αλυσοπρίονο πάντοτε το προστατευτικό κάλυμμα πριν το μεταφέρετε και/ή πριν το διαφυλάξετε/αποθηκεύσετε. Όταν χειρίζεστε το αλυσοπρίονο προσεκτικά ελαττώνεται η πιθανότητα να έρθετε σε επαφή με την κινούμενη αλυσίδα κοπής.
- Να τηρείτε τις οδηγίες για τη λίπανση, το τέντωμα της αλυσίδας καθώς και για την αλλαγή εξαρτημάτων. Μια αντικανονικά τεντωμένη ή λαδωμένη αλυσίδα μπορεί ή να σας ξεφύγει ή να αυξήσει τον κίνδυνο κλοτσήματος.
- Να διατηρείτε τις λαβές στεγνές, καθαρές και χωρίς λάδια ή λιπαρά. Λιπαρές, λαδωμένες λαβές είναι γλιστερές και οδηγούν στην απώλεια του ελέγχου.
- Να κόβετε μόνο ξύλα. Να μην χρησιμοποιείτε το αλυσοπρίονο για εργασίες που αυτό δεν προορίζεται (παράδειγμα: να μην κόβετε πλαστικά, τοίχους ή δομικά υλικά που δεν είναι από ξύλο). Η χρήση του αλυσοπρίονου για εργασίες που αυτό δεν προορίζεται μπορεί να δημιουργήσει επικίνδυνες καταστάσεις.

ΑΙΤΙΕΣ ΚΑΙ ΑΠΟΦΥΓΗ ΕΝΟΣ ΚΛΟΤΣΗΜΑΤΟΣ

- Ένα κλότσημα μπορεί να εμφανιστεί όταν η αιχμή της ράγας οδήγησης έρθει σε επαφή με ένα αντικείμενο ή όταν το ξύλο λυγίσει και η αλυσίδα του πριονιού σφηνώσει στην τομή
- Μια επαφή με την αιχμή της ράγας μπορεί, σε ορισμένες περιπτώσεις, να προκαλέσει μια αναπάντεχη, προς τα πίσω κατευθυνόμενη αντίδραση, κατά τη διάρκεια της οποίας η ράγα οδήγησης κινείται απότομα προς τα επάνω με φορά προς το χρήστη
- Το σφηνώμα της αλυσίδας του πριονιού στην άνω ακμή της ράγας οδήγησης μπορεί να γυρίσει τη ράγα προς τα πίσω με ορμή και με φορά προς το χρήστη
- Κάθε μια από τις παραπάνω αντιδράσεις μπορεί να σας κάνει να χάσετε τον έλεγχο του πριονιού και ενδεχομένως να τραυματιστείτε σοβαρά (γι' αυτό να μην βασίζεστε μόνο στις διατάξεις προστασίας με τις οποίες είναι εξοπλισμένο το αλυσοπρίονο - σαν χρήστης ενός αλυσοπρίονου θα πρέπει να λαμβάνετε διάφορα μέτρα για να μπορείτε να εργάζεστε χωρίς ατυχήματα και τραυματισμούς)
- Το κλότσημα είναι η συνέπεια ενός λανθασμένου ή ελλιπούς χειρισμού του ηλεκτρικού εργαλείου - μπορείτε να το αποφύγετε όταν πάρετε τα κατάλληλα προφυλακτικά μέτρα, όπως αυτά περιγράφονται παρακάτω:
 - να κρατάτε το αλυσοπρίονο πάντοτε και με τα δυο σας χέρια σφίγγοντας τις λαβές του αλυσοπρίονου με τα δάχτυλά σας και τους αντιχειρές σας - να παίρνετε με το σώμα σας και τα μπράτσα σας θέσεις στις οποίες θα μπορέσετε να αντισταθείτε με επιτυχία σε ενδεχόμενα κλοτσήματα (όταν λαμβάνονται κατάλληλα μέτρα, τότε ο χειριστής είναι σε θέση να ανταπεξέλθει στις αντιδραστικές δυνάμεις - να μην αφήσετε ποτέ να ξεφύγει το αλυσοπρίονο από τα χέρια σας)

- **να αποφεύγετε τις αφύσικες θέσεις του σώματός σας και να μην κόβετε σε ύψος μεγαλύτερο από το ύψος των ώμων σας** (έτσι αποφεύγετε μια τυχόν άβελγητη επαφή με την αιχμή της ράγας και παράλληλα είστε σε θέση να ελέγξετε καλύτερα το αλυσοπρίονο όταν εμφανιστούν τυχόν απροσδόκητες καταστάσεις)
- **να αντικαθιστάτε τις ράγες και τις αλυσίδες κοπής μόνο με προϊόντα που προβλέπει ο κατασκευαστής** (εσφαλμένες ράγες και αλυσίδες κοπής μπορεί να οδηγήσουν σε σπάσιμο της αλυσίδας ή να προκαλέσουν κλότσημα)
- **όταν τροχίζετε και συντηρείτε την αλυσίδα του πριονιού να τηρείτε πάντοτε τις οδηγίες του κατασκευαστή** (πολύ χαμηλοί περιοριστές βάθους αυξάνουν τον κίνδυνο κλοτσήματος)

ΑΣΦΑΛΕΙΑ ΠΡΟΣΩΠΩΝ

- Ζας συμβουλευόμαστε, πριν την πρώτη χρήση του αλυσοπριονο, να εκπαιδευτεί ο χρήστης στο χειρισμό του καθώς και στην επιλογή κατάλληλου προστατευτικού εξοπλισμού από έναν έμπειρο ειδικό, βάσει πρακτικών παραδειγμάτων - σαν πρώτη άσκηση να επιλεγεί το πριόνισμα ενός κορμού δέντρου επάνω σε ένα έδρανο κοπής ή μια κατάλληλη βάση
- **Μην αγγίζετε την περιστρεφόμενη αλυσίδα**
- **Να μην εργαστείτε με το αλυσοπρίονο σε καμία περίπτωση κοντά σε άτομα, παιδιά ή ζώα**
- **Να μην εργαστείτε με το αλυσοπρίονο όταν έχετε καταναλώσει οιινόπνευμα (αλκοόλ), ναρκωτικά ή όταν έχετε πάρει αναισθητικά φάρμακα**

- Βεβαιωθείτε ότι τα παιδιά δεν παίζουν με το εργαλείο

ΗΛΕΚΤΡΙΚΗ ΑΣΦΑΛΕΙΑ

- Βεβαιωθείτε ότι η τάση του παρεχόμενου ρεύματος είναι ίδια με την τάση που υποδεικνύεται στην πινακίδα δεδομένων του εργαλείου
- Συνδέστε το εργαλείο στο ρεύμα χρησιμοποιώντας έναν διακόπτη ασφαλείας με όριο ενεργοποίησης 30 mA
- Χρησιμοποιείτε ασφαλείς, τελείως ξετυλιγμένες προεκτάσεις καλωδίου με χωρητικότητα 16 Amps
- Χρησιμοποιείτε μόνο προέκταση καλωδίου κατάλληλη για υπαίθρια χρήση και εξοπλισμένη με αδιάβροχο φικ και πρίζα σύνδεσης
- Να χρησιμοποιείτε μόνο μπαλαντζές με μέγιστο μήκος 20 μέτρων (1,5 mm²) ή 50 μέτρων (2,5 mm²)
- Πάντα να σβήνετε το εργαλείο και να αποσυνδέετε το φικ από την τροφοδοσία ρεύματος εάν το καλώδιο τροφοδοσίας ρεύματος ή η μπαλαντζά είναι κομμένη, φθαρμένη ή κουβαριασμένη (**μην ακουμπάτε το καλώδιο πριν από την αποσύνδεση του φικ**)
- Προστατέψτε το καλώδιο (προέκτασης) από θερμότητα, τα λάδια και τα αιχμηρά άκρα
- Μην χρησιμοποιείτε το καλώδιο για να μεταφέρετε ή ν' αναρτήσετε το ηλεκτρικό εργαλείο ή για να βγάλετε το φικ από την πρίζα
- Ελέγχετε τακτικά το καλώδιο και σε περίπτωση βλάβης, φροντίστε να αντικατασταθούν από εξειδικευμένο άτομο
- Να επιθεωρείτε κατά διαστήματα τόν καλώδιο προέκτασης και να το αντικαταστήσετε εάν έχει ζημιά (**το ακατάλληλο καλώδιο προέκτασης κρύβει κινδύνους**)

- Μην χρησιμοποιείτε το εργαλείο εάν δεν μπορεί να ανάψει ή σβήσει από το διακόπτη - η επισκευή του χαλασμένου διακόπτη πάντοτε θα πρέπει να γίνεται από εξειδικευμένο τεχνικό

ΕΠΕΞΗΓΗΣΗ ΤΩΝ ΣΥΜΒΟΛΩΝ ΣΤΟ ΕΡΓΑΛΕΙΟ

- ③ Διαβάστε το εγχειρίδιο οδηγιών πριν από τη χρήση
- ④ Πάντα να σβήνετε το εργαλείο και να αποσυνδέετε το φικ από την τροφοδοσία ρεύματος εάν το καλώδιο τροφοδοσίας ρεύματος ή η μπαλαντζά είναι κομμένη, φθαρμένη ή κουβαριασμένη (**μην ακουμπάτε το καλώδιο πριν από την αποσύνδεση του φικ**)
- ⑤ Μην εκθέτετε το εργαλείο στη βροχή
- ⑥ Να φοράτε προστατευτικά γυαλιά και προστατευτικά μέσα ακοής
- ⑦ Διπλή μόνωση (δεν απαιτείται καλώδιο γείωσης)
- ⑧ Μην πετάτε το εργαλείο στον κάδο οικιακών απορριμμάτων

ΧΡΗΣΗ

- Συναρμολόγηση ⑨
 - ! **να συνδέετε το αλυσοπρίονο στο δίκτυο μόνο όταν αυτό είναι εντελώς συναρμολογημένο**
 - ! **όταν χειρίζεστε το αλυσοπρίονο να φοράτε πάντοτε προστατευτικά γάντια**
 - αποθέστε το αλυσοπρίονο επάνω σε μια επίπεδη επιφάνεια
 - αφαιρέστε το κάλυμμα Α περιστρέφοντάς το κουμπι ακινητοποίησης Β προς τα αριστερά
 - εισάγετε την αλυσίδα του πριονιού C στην περιστρεφόμενη εγκοπή του σταθίου D
 - ! **δύστε προσοχή στη σωστή φορά περιστροφής - συγκρίνετε την αλυσίδα και το σύμβολο βηματισμού E**
 - περάστε τους κρίκους της αλυσίδας στον τροχό αλυσίδας F και τοποθετήστε τη λόγχη D κατά τέτοιο τρόπο, ώστε ο πίσος στερέωσης G και τα δυο ράουλα οδήγησης H της λόγχης να εφαρμόσουν στην επιμήκη τρύπα της λόγχης D και ο πίσος τεντώματος αλυσίδας J να "πίσει" στην αντίστοιχη τρύπα της λόγχης D
 - αν χρειαστεί, για να μπορέσετε να εφαρμόσετε τον πίσο τεντώματος αλυσίδας J στην τρύπα της λόγχης D, γυρίστε λίγο το κουμπι τεντώματος αλυσίδας J
 - ελέγξτε, αν έχουν τοποθετηθεί όλα τα εξαρτήματα καλά και κρατήστε το πριόνι με την αλυσίδα σ' αυτήν τη θέση
 - γυρίστε το κουμπι τεντώματος αλυσίδας K μέχρι η αλυσίδα να τεντωθεί μόνο ελαφρά
 - τοποθετήστε το κάλυμμα Α όπως δείχνει η εικόνα
 - σφίξτε το κουμπι ασφάλισης Β επάνω στον πίσο στερέωσης G περιστρέφοντάς τον προς τα αριστερά
- Τέντωμα της αλυσίδας ⑩
 - αποθέστε το αλυσοπρίονο επάνω σε μια επίπεδη επιφάνεια
 - βεβαιωθείτε ότι τα στοιχεία της αλυσίδας βρίσκονται σωστά στη σχισμή οδήγησης της σπάθας D
 - 1) λασκάρτε το κουμπι ασφάλισης Β μέχρι να κρατά ίσα-ίσα το σταθι θήσης (**μην αφαιρείτε**)
 - 2) ανακινήστε λιγάκι το σταθι και κρατήστε το σ' αυτή τη θέση
 - 3) γυρίστε το κουμπι τεντώματος αλυσίδας K προς τα επάνω μέχρι οι κατώτατοι κρίκοι να ανέβουν

- και ΜΟΛΙΣ να ακουμπούν το κάτω μέρος του σπαθιού D
- 4) σφίξτε το κουμπί ασφάλισης B στρέφοντας το αριστερά
- 5) απελευθερώστε το σπαθί
- 6) η αλυσίδα είναι σωστά τεντωμένη όταν μπορεί να ανασηκωθεί στη μέση κατά 4 mm περίπου
- ! **να ελέγχετε το τέντωμα της αλυσίδας πριν την έναρξη της εργασίας σας, μετά τις πρώτες κοπές και κατά τη διάρκεια του πριονίσματος κάθε 10 λεπτά**
- συνήθως, οι καινούριες αλυσίδες διαστελλονται στην αρχή γρηγορότερα
- η διάρκεια ζωής της αλυσίδας εξαρτάται κυρίως από την επαρκή λίπανση και το σωστό τέντωμα
- να μην τεντώνετε την αλυσίδα όταν αυτή είναι ζεσταμένη, επειδή όταν κρυώσει συστέλλεται και ακουμπάει πολύ σφιχτά επάνω στη σπάθα
- Λίπανση ①
 - Η διάρκεια ζωής και η απόδοση κοπής του αλυσοπριονίου εξαρτάται από την άριστη λίπανση - γι'αυτό το αλυσοπρίονο λαδώνεται αυτόματα κατά τη διάρκεια της λειτουργίας του με λάδι αυτοπρόσφυσης αλυσίδας μέσω του ακροφυσίου λαδιού L ②
 - ! **το αλυσοπρίονο παραδίδεται χωρίς λάδι πρόσφυσης της αλυσίδας - είναι σημαντικό να το γεμίσετε λάδι πριν το χρησιμοποιήσετε**
 - ! **η χρήση του αλυσοπριονίου χωρίς λάδι πρόσφυσης οδηγεί σε βλάβη του αλυσοπριονίου**
 - **το ίδιο ισχύει και όταν η στάθμη του λαδιού πέσει κάτω από το σημάδι ελαχίστου**
 - τοποθετήστε το αλυσοπρίονο επάνω σε μια κατάλληλη επιφάνεια με το πόωμα του δοχείου λαδιού M να δείχνει προς τα επάνω
 - ξεβιδώστε το πόωμα και γεμίστε το δοχείο λαδιού με λάδι πρόσφυσης αλυσίδας (δεν παρέχεται)
 - προσέξτε να μην μπουκωθούν βρωμιές στο δοχείο λαδιού
 - βιδώστε πάλι το δοχείο λαδιού
 - ! **ελέγξτε τη στάθμη λαδιού πριν από την εκκίνηση και τακτικά κατά τη λειτουργία - γεμίστε ξανά λάδι εάν η στάθμη του πέσει κάτω από την ένδειξη N**
 - το περιεχόμενο του γεμάτου δοχείου αρκεί για εργασία 15 λεπτών περίπου, ανάλογα με τα διαλείμματα και την εντατικότητα της εκάστοτε εργασίας
 - μη χρησιμοποιείτε ποτέ ανακυκλωμένο ή παλαιό λάδι
- Υποδοχή καλωδίου ⑫
 - κρεμάστε τη θηλιά του καλωδίου προέκτασης επάνω απ' την υποδοχή P όπως εικονίζεται
 - τραβήξτε γερά για να στερεωθεί το καλώδιο προέκτασης
- Εκκίνηση/Σταση ⑬
 - ενεργοποιήστε το εργαλείο πατώντας πρώτα το διακόπτη ασφαλείας Q και τραβώντας στη συνέχεια το διακόπτη σκανδάλης R
 - σβήστε το εργαλείο αφήνοντας τη σκανδάλη R
 - ! **μετά την κοπή μη φρενάρτε το αλυσοπρίονο με πάτημα του μπροστινού προφυλακτήρα χειριού S ② (= το φρένο κλοτσιματος)**
- Φρένο κλοτσιματος ⑭
 - Το φρένο κλοτσιματος αποτελεί έναν προστατευτικό μηχανισμό, ο οποίος ενεργοποιείται μέσω του μπροστινού προφυλακτήρα χειριού S, όταν το μηχανήματα κλοτσισει -> η αλυσίδα σταματά εντός λίγου χρόνου
 - Να διεξάγετε από καιρό σε καιρό δοκιμές λειτουργίας:
 - ωθήστε προς τα εμπρός τον μπροστινό προφυλακτήρα χειριού S και θέστε το αλυσοπρίονο για λίγο σε λειτουργία -> η αλυσίδα κοπής δεν επιτρέπεται να ξεκινήσει
 - για να απασφαλίσετε πάλι το φρένο αντιστροφής αφήστε ελεύθερο το διακόπτη σκανδάλης R και τραβήξτε πίσω τον μπροστινό προφυλακτήρα χειριού S
- Χειρισμός του εργαλείου ⑮
 - να κρατάτε το αλυσοπρίονο πάντοτε και με τα δυο σας χέρια (πιάνοντας με το αριστερό σας χέρι την μπροστινή T και με το δεξιό σας την πίσω U λαβή)
 - μην πριονίζετε ποτέ κρατώντας το πριόνι μόνο με το ένα χέρι ⑮a
 - να οδηγείτε το ηλεκτρικό καλώδιο πάντοτε προς τα πίσω και να το κρατάτε συνεχώς έξω από την περιοχή της αλυσίδας κοπής και του υπό κοπή υλικού - να παίρνετε πάντοτε τέτοια στάση, ώστε το ηλεκτρικό καλώδιο να μην μπορεί να περιπλακεί μέσα στα χοντρά ή τα λεπτά κλαδιά και τα φυλλώματα
 - ! **αφήστε την αλυσίδα κοπής να αποκτήσει την πλήρη ταχύτητά της πριν την ακουμπήσετε στο ξύλο**
 - να χρησιμοποιείτε το γάντζο στερέωσης **μεταλλικό V** για να στηρίξετε το αλυσοπρίονο επάνω στο ξύλο ⑮a
 - κατά τη διάρκεια της κοπής να χρησιμοποιείτε το γάντζο στήριξης σαν μοχλό (*) ⑮a
 - όταν θέλετε να κόψετε χοντρά κλαδιά ή κορμούς δέντρων να ακουμπάτε το γάντζο στερέωσης κάθε τόσο σε ένα χαμηλότερο σημείο - γι'αυτό να τραβάτε το αλυσοπρίονο προς τα πίσω, για να λυγίσει το γάντζο στερέωσης, και στη συνέχεια να το τοποθετείτε πιο χαμηλά χωρίς, όμως, να βγάξετε το αλυσοπρίονο από τη τομή
 - όταν κόβετε να μην πιέζετε δυνατά την αλυσίδα κοπής αλλά να την αφήνετε να εργάζεται από μόνη της ασκώντας ελαφριά πίεση μοχλού επάνω στο γάντζο στερέωσης V
 - να χειρίζεστε το αλυσοπρίονο μόνο όταν έχετε πάρει σταθερή στάση
 - να κρατάτε το αλυσοπρίονο λίγο δεξιά από το σώμα σας ⑮b
 - να μην χειρίζεστε το αλυσοπρίονο ποτέ με τεντωμένα μπράτσα - να μην προσπαθήσετε ποτέ να πριονίζετε σε δυσπρόσιτα σημεία ή αναβρασμένους/ ανεβρασμένους επάνω σε σκάλα ⑮c
 - να μην εργαστείτε ποτέ σε ύψος μεγαλύτερο από το ύψος των ώμων σας ⑮d
 - τα καλύτερα κοπτικά αποτελέσματα επιτυγχάνονται όταν η ταχύτητα της αλυσίδας κοπής δεν μειώνεται λόγω υπερφόρτωσης
 - ! **προσοχή όταν τελειώνει η κοπή - όταν το αλυσοπρίονο παύει να κόβει, αλλάζει**

απροσδόκητα η δύναμη βάρους (υπάρχει κίνδυνος να τραυματιστούν τα σκέλη και τα πόδια σας)

! να βγάξετε το αλυσοπρίονο από την τομή μόνο όταν η αλυσίδα κοπής κινείται

- Κοπή κορμών δέντρων
 - να στηρίζετε τον κορμό κατά τέτοιο τρόπο, ώστε να μην κλείνει η τομή και να μην σφηνώνει η αλυσίδα κοπής
 - όταν πρόκειται να κόψετε μικρά κομμάτια ξύλου να τα τακτοποιείτε κατάλληλα και να τα συσφίγγετε ασφαλώς
 - να αποφεύγετε την επαφή με πέτρες ή/και καρφιά επειδή αυτά μπορεί να εκσφενδονιστούν προς τα επάνω, να προκαλέσουν ζημιές/βλάβες στο αλυσοπρίονο ή να τραυματίσουν σοβαρά το χειριστή ή/και άλλα παρευρισκόμενα άτομα
- ! να μη αγγίζετε με το εν κινήσει ευρισκόμενο αλυσοπρίονο συμμάτιους φράχτες ή το έδαφος**
 - οι επιμηκείς κοπές πρέπει να διεξάγονται με ιδιαίτερη προσοχή επειδή σε τέτοιες κοπές δεν μπορείτε να χρησιμοποιήσετε το γάντζο στερέωσης V (2) - για να αποφύγετε τα κλοστήματα να εργάζεστε με το αλυσοπρίονο υπό αμβλεία γωνία
 - όταν κόβετε ξύλα, κλαδιά ή δένδρα που βρίσκονται υπο τάση αυξάνει ο κίνδυνος τραυματισμών - εδώ απαιτείται ιδιαίτερα μεγάλη προσοχή (**τέτοιες εργασίες πρέπει να εκτελούνται μόνο από ειδικά καταρτισμένο προσωπικό**)
- Τεμαχισμός του κορμού του δέντρου (το κόψιμο του κορμού σε κομμάτια)
 - εάν είναι δυνατό να υποστηρίξετε τον υπό κοπή κορμό τοποθετώντας από κάτω του κλαδιά, δοκάρια ή σφήνες
 - να δίνετε προσοχή στην ασφαλή στάση του σώματός σας και να μοιράζετε το βάρος του και στα δυο σας πόδια
 - να αρχίζετε την κοπή από το επάνω μέρος του κορμού όταν ο αυτός ακουμπάει σε όλο του το μήκος στο έδαφος, όπως φαίνεται στην εικόνα 16a
 - όταν ο κορμός του δέντρου ακουμπάει μόνο σε ένα άκρο, όπως φαίνεται στην εικόνα, κόψτε στην αρχή 1/3 της διαμέτρου του από το κάτω μέρος και ακολουθώντας το υπόλοιπο από το επάνω μέρος, στο ίδιο ύψος που βρίσκεται η κοπή από το κάτω μέρος 16b
 - όταν ο κορμός του δέντρου ακουμπάει και στα δυο του άκρα, όπως φαίνεται στην εικόνα, κόψτε στην αρχή 1/3 της διαμέτρου του από το επάνω μέρος και ακολουθώντας τα υπόλοιπα 2/3 από το κάτω μέρος, στο ίδιο ύψος που βρίσκεται η κοπή από το επάνω μέρος 16c
 - όταν διεξάγετε εργασίες κοπής σε κατηφορίες να παίρνετε θέση πάντοτε πάνω από τον υπό κοπή κορμό δέντρου
 - για να διατηρήσετε τον πλήρη έλεγχο όταν ο κορμός “κόβεται τελείως” να ελαττώνετε την πίεση λίγο πριν τελειώσει η κοπή, χωρίς όμως να χαλαρώνετε το πιάσιμο των λαβών
- ! φροντίστε, να μην έρθει η αλυσίδα κοπής σε επαφή με το έδαφος**

- μόλις η κοπή τελειώσει περιμένετε να ακινητοποιηθεί η αλυσίδα κοπής πριν απομακρύνετε το αλυσοπρίονο
- να θέτετε το αλυσοπρίονο πάντοτε εκτός λειτουργίας όταν πηγαίνετε από το ένα δέντρο στο άλλο

• Κόψιμο δένδρων 17

- ! με το αλυσοπρίονο επιτρέπεται μόνο η κοπή δέντρων με διάμετρο κορμού μικρότερη από το μήκος της σπάθας**
- ! να ασφαλίσετε την περιοχή εργασίας με το αλυσοπρίονο - φροντίστε, να μην υπάρχουν πρόσωπα ή/και ζώα στην περιοχή που πρόκειται να πέσει το υπό κοπή δέντρο**
- ! μην προσπαθήσετε να απελευθερώσετε μια σφηνωμένη αλυσίδα κοπής όσο ο κινητήρας βρίσκεται σε λειτουργία - ξεσφηνώστε τη σφηνωμένη αλυσίδα κοπής με τη βοήθεια μιας ξύλινης σφήνας**
- ! να φοράτε πάντοτε ένα προστατευτικό κράνος για να προστατεύσετε από τα κλαδιά που πέφτουν**

ΠΡΙΝ ΑΠΟ ΤΟ ΓΕΜΙΣΜΑ:

- σε περίπτωση που δυο ή περισσότερα άτομα κόβουν και τεμαχίζουν δέντρα ταυτόχρονα μέσα στην ίδια περιοχή, τότε η απόσταση μεταξύ των ατόμων που τεμαχίζουν και κόβουν πρέπει να είναι τουλάχιστον τόσο μεγάλη όσο το διπλό ύψος του υπό κοπή δέντρου
- όταν κόβετε δέντρα πρέπει να προσέχετε να μην βάξετε άλλα άτομα σε κίνδυνο, τα κομμένα δέντρα να μην πέφτουν επάνω σε ηλεκτρικές ή/και άλλες τροφοδοτικές γραμμές καθώς και να μην προκαλούν άλλες υλικές ζημιές (σε περίπτωση που ένα δέντρο θα έλθει σε επαφή με μια ηλεκτρική γραμμή, τότε πρέπει να ειδοποιηθείτε αμέσως το αρμόδιο εργοστάσιο παροχής ενέργειας)
- όταν διεξάγονται εργασίες κοπής σε κατηφορίες ο χειριστής του αλυσοπρίονου θα πρέπει να στέκεται πιο πάνω από το υπό κοπή δέντρο επειδή σε τέτοιες περιπτώσεις το δέντρο κατά πάσα πιθανότητα θα κυλίσει ή θα γλιστρήσει προς τον κατήφορο
- πριν την κοπή θα πρέπει να έχετε προσχεδιάσει και, αν χρειαστεί, προετοιμάσει ένα δρόμο διαφυγής (ο δρόμος διαφυγής θα πρέπει να οδηγεί, ξεκινώντας από την αναμενόμενη γραμμή πτώσης του δέντρου, λοξά προς τα πίσω) 17a
- πριν κόψετε ένα δέντρο πρέπει να λάβετε υπόψη σας τη φυσική κλίση του, τη θέση των μεγάλων κλάδων καθώς και την κατεύθυνση του ανέμου, για να μπορέσετε έτσι να προσδιορίζετε την κατεύθυνση πτώσης του δέντρου
- να αφαιρέτε από το υπό κοπή δέντρο τυχόν βρωμιάς, πέτρες, χαλαρές φλούδες, καρφιά, λαβίδες και σύρματα

ΔΙΑΔΙΚΑΣΙΑ ΓΕΜΙΣΜΑΤΟΣ:

- διεξάγετε μια σφηνοειδή εντομή κάθετα ως προς την κατεύθυνση πτώσης (1 – 2) με βάθος 1/3 της διατομής του κορμού όπως φαίνεται στην εικόνα 17b
- διεξάγετε πρώτα την κάτω, οριζόντια τομή (έτσι εμποδίζεται το σφήνωμα της αλυσίδα κοπής ή της

ράγας οδήγησης όταν θα διεξάγατε τη δεύτερη εντομή)

- να διεξάγατε την τομή πτώσης (3) τουλάχιστον 50 mm πάνω από την οριζόντια ακμή της σφηνοειδούς εντομής (διεξάγατε την τομή πτώσης παράλληλα προς την οριζόντια ακμή της σφηνοειδούς εντομής) 17b
- το βάθος της τομής πτώσης πρέπει να είναι τόσο, ώστε να παραμείνει ανέπαφη μια λωρίδα (λωρίδα πτώσης) η οποία κατά την πτώση του δέντρου θα δράσει σαν ένα είδος μεντεσέ (η άκοπη λωρίδα εμποδίζει τη στροφή του δέντρου όταν αυτό πέφτει κι έτσι και την πτώση του με λάθος κατεύθυνση - μην κόψετε τη λωρίδα)
- όταν η τομή πτώσης πλησιάζει την λωρίδα το δέντρο πρέπει να αρχίζει να πέφτει
- όταν υπάρχει κίνδυνος το δέντρο να μη πέσει προς την επιθυμητή κατεύθυνση ή όταν κλίνει προς τα πίσω και σφηνώνει το αλυσοπρίονο, τότε διακόψτε τη κοπή και θέστε το αλυσοπρίονο εκτός λειτουργίας - για να ανοίξετε την τομή και για να πέσει το δέντρο προς την επιθυμητή κατεύθυνση χρησιμοποιήστε σφήνες από ξύλο, πλαστικό ή αλουμίνιο 17c
- όταν το δέντρο αρχίζει να πέφτει βγάλετε το αλυσοπρίονο από την τομή - θέστε το εκτός λειτουργίας και αποθεθείτε το - εγκαταλείψτε την επικίνδυνη περιοχή μέσω του προδιαγραμμένου δρόμου διαφυγής (προσέξτε να μην σας χτυπήσουν τα κλαδιά που πέφτουν και να μην σκοντάψετε)
- Αφαίρεση των κλαδιών 18
Αφαίρεση των κλαδιών σημαίνει κόψιμο και απομάκρυνση των κλαδιών του κορμένου δέντρου
 - τα μεγάλα κλαδιά που κατευθύνονται προς τα κάτω, επάνω στα οποία στηρίζεται το δέντρο, πρέπει να κόβονται τελευταία
 - μικρά κλαδιά θα πρέπει να κόβονται "μια κι έξω", όπως φαίνεται στην εικόνα
 - κλαδιά που βρίσκονται υπό τάση πρέπει να κόβονται από κάτω προς τα επάνω για να αποφευχθεί το σφήνωμα της αλυσίδας κοπής

ΣΥΝΤΗΡΗΣΗ / ΣΕΡΒΙΣ

- Αυτό το εργαλείο δεν προορίζεται για επαγγελματική χρήση
- Πάντα να βγάζετε το φιν από την πρίζα πριν από τον καθαρισμό και / ή τη συντήρηση
- Κρατάτε πάντοτε το εργαλείο και το κάλυδο καθαρά (και ιδιαίτερα τις θυρίδες αερισμού W 2)
 - καθαρίστε το διαμορφωμένο πλαστικό περίβλημα του αλυσοπρίονου με τη βοήθεια μιας μαλακής βούρτσας και ενός καθαρού πανιού (δεν επιτρέπεται η χρήση νερού, διαλυτών και σιλικονικών μέσων)
 - μετά από εργασία διάρκειας 1 έως 3 ωρών αποσυναρμολογήστε το κάλυμμα και καθαρίστε το σπαθί και την αλυσίδα με τη βοήθεια μιας βούρτσας
 - καθαρίστε με μια βούρτσα και μ'ένα καθαρό πανί τον τομέα κάτω από το κάλυμμα, τον τροχό αλυσίδας και τη στερέωση του σπαθιού απ' όλα τα προσκολλημένα αντικείμενα
 - καθαρίστε το ακροφύσιο λαδιού μ'ένα καθαρό πανί
- Διεξάγετε τακτικά ένα οπτικό έλεγχο του αλυσοπρίονου για εμφανείς ελλείψεις όπως: χαλαρή,

απαγγιστρωμένη ή χαλασμένη αλυσίδα πριονιού, χαλαρή στερέωση και φθαρμένα ή χαλασμένα εξαρτήματα

- Απαραίτητες επισκευές ή εργασίες συντήρησης πρέπει να εκτελούνται πριν τη χρήση του αλυσοπρίονου
- Η λειτουργία της αυτόματης διάταξης λίπανσης της αλυσίδας μπορεί να ελεγχθεί ως εξής: θέστε το αλυσοπρίονο σε λειτουργία και αναθεθεί το με τη αιχμή του επάνω σ' ένα χαρτόνι ή σ' ένα χαρτί επάνω στο έδαφος
 - ! **μην αγγίζετε το έδαφος με την αλυσίδα** (κρατήστε απόσταση 20 cm)
 - αν, τώρα, εμφανιστεί ένα αυξανόμενο ίχνος λαδιού, η διάταξη αυτόματου λαδόματος λειτουργεί άψογα
 - σε περίπτωση, όμως, που δεν εμφανίζεται κάποιο ίχνος λαδιού, παρ' όλο που το ντεπόζιτο λαδιού είναι γεματο, διαβάστε το κεφάλαιο "ΑΝΤΙΜΕΤΩΠΙΣΗ ΠΡΟΒΛΗΜΑΤΩΝ" ή επικοινωνήστε με τον αντιπρόσωπό σας
- Αν παρ' όλες τις επιμελημένες μεθόδους κατασκευής κι ελέγχου το εργαλείο σταματήσει κάποτε να λειτουργεί, τότε η επισκευή του πρέπει να αναθεθεί σ' ένα εξουσιοδοτημένο συνεργείο για ηλεκτρικά εργαλεία της SKIL
 - στείλτε το εργαλείο **χωρίς να το αποσυναρμολογήσετε** μαζί με την απόδειξη αγοράς στο κατάστημα από το οποίο το αγοράσατε ή στον πλησιέστερο σταθμό τεχνικής εξυπηρέτησης της SKIL (θα βρείτε τις διευθύνσεις και το διάγραμμα συντήρησης του εργαλείου στην ιστοσελίδα www.skil.com)
- ! **πριν την αποστολή των του αλυσοπρίονου παρακαλούμε να αδειάσετε οπωσδήποτε το δοχείο λαδιού**
- Αποθήκευση 19
 - σε περίπτωση που το αλυσοπρίονο πρέπει να αποθηκευθεί για ένα σχετικά μεγάλο χρονικό διάστημα, καθαρίστε την αλυσίδα πριονιού και το σπαθί
 - κατά την αποθήκευση του εργαλείου, πρέπει να αδειάσετε πρώτα το δοχείο λαδιού
 - χρησιμοποιήστε το προστατευτικό αλυσίδας X κατά την αποθήκευση του εργαλείου
 - να στερεώστε καλά στον τοίχο τη ράγα αποθήκευσης Y με 4 βίδες (**δεν παρέχονται**) και να την οριζοντιώσετε
 - χρησιμοποιήστε τη ράγα αποθήκευσης Y και το γάντζο αποθήκευσης Z όπως εικονίζεται
 - προσέξτε για τυχόν διαρροή λαδιού κατά τη χρήση του γάντζου αποθήκευσης Z
 - αποθηκεύστε το εργαλείο **σε εσωτερικούς χώρους** σε μέρος δροσερό και κλειδωμένο, μακριά από παιδιά

ΑΝΤΙΜΕΤΩΠΙΣΗ ΠΡΟΒΛΗΜΑΤΩΝ

- Στον παρακάτω κατάλογο παρατίθενται συμπτώματα βλαβών, πιθανές αιτίες και επανορθωτικές ενέργειες (εάν με αυτά δεν εντοπιστεί και αποκατασταθεί το πρόβλημα, επικοινωνήστε με τον αντιπρόσωπο ή το κέντρο σέρβις)
 - ! **πριν από τη διερεύνηση του προβλήματος, κλείστε το διακόπτη του εργαλείου και βγάλετε το από την πρίζα**

- ★ Το εργαλείο δε λειτουργεί
 - ενεργοποιήθηκε το φρένο αλυσίδας -> τραβήξτε τον προφυλακτήρα χεριού S ② στη θέση ⑭a
 - δεν υπάρχει τροφοδοσία ρεύματος -> ελέγξτε την τροφοδοσία ρεύματος (καλώδιο ρεύματος, αυτόματοι διακόπτες, ασφάλειες)
 - το φως δεν έχει συνδεθεί -> συνδέστε το φως
 - το καλώδιο προέκτασης έχει ζημιά -> αντικαταστήστε το καλώδιο προέκτασης
- ★ Το εργαλείο κάνει διακοπές
 - ελαττωματικός διακόπτης on/off -> επικοινωνήστε με τον αντιπρόσωπο ή το κέντρο σέρβις
 - ελαττωματική εσωτερική καλωδίωση -> επικοινωνήστε με τον αντιπρόσωπο ή το κέντρο σέρβις
 - το καλώδιο προέκτασης έχει ζημιά -> αντικαταστήστε το καλώδιο προέκτασης
- ★ Στεγνίστε αλυσίδα πριονιού
 - άδειο ντεποζίτο λαδιού -> βάλτε λάδι
 - βουλωμένος εξαερισμός στο πώμα του ντεπόζιτου λαδιού -> καθαρίστε το πώμα του ντεπόζιτου λαδιού
 - βουλωμένο σωληνάκι εκροής λαδιού -> καθαρίστε το σωληνάκι εκροής λαδιού
- ★ Η αλυσίδα κοπής δεν φρενάρει
 - χαλασμένο το δραστικό φρένο ασφαλείας/φρένο εκκίνησης -> επικοινωνήστε με τον αντιπρόσωπο ή το κέντρο σέρβις
- ★ Καυτή αλυσίδα/ράγα οδήγησης
 - άδειο ντεποζίτο λαδιού -> βάλτε λάδι
 - βουλωμένος εξαερισμός στο πώμα του ντεπόζιτου λαδιού -> καθαρίστε το πώμα του ντεπόζιτου λαδιού
 - βουλωμένο σωληνάκι εκροής λαδιού -> καθαρίστε το σωληνάκι εκροής λαδιού
 - υπερβολικό τέντωμα της αλυσίδας -> ρυθμίστε το τέντωμα της αλυσίδας
 - μη κοφτερή αλυσίδα -> επανατροχήστε ή αντικαταστήστε την αλυσίδα
- ★ Το εργαλείο παρουσιάζει αντικοινωνικές δονήσεις
 - χαλαρή αλυσίδα -> ρυθμίστε το τέντωμα της αλυσίδας
 - μη κοφτερή αλυσίδα -> επανατροχήστε ή αντικαταστήστε την αλυσίδα
 - φθαρμένη αλυσίδα -> αντικαταστήστε την αλυσίδα
 - τα δόντια της αλυσίδας δείχνουν προς την εσφαλμένη κατεύθυνση -> συναρμολογήστε εκ νέου την αλυσίδα πριονιού με τα δόντια προς τη σωστή κατεύθυνση

ΠΕΡΙΒΑΛΛΟΝ

- Μην πετάτε τα ηλεκτρικά εργαλεία, εξαρτήματα και συσκευασία στον κάδο οικιακών απορριμμάτων (μόνο για τις χώρες της ΕΕ)
 - σύμφωνα με την ευρωπαϊκή οδηγία 2012/19/ΕΚ περί ηλεκτρικών και ηλεκτρονικών συσκευών και την ενσωμάτωσή της στο εθνικό δίκαιο, τα ηλεκτρικά εργαλεία πρέπει να συλλέγονται ξεχωριστά και να επιστρέφονται για ανακύκλωση με τρόπο φιλικό προς το περιβάλλον
 - το σύμβολο ③ θα σας το θυμήσει αυτό όταν έλθει η ώρα να πετάξετε τις

ΘΟΡΥΒΟΣ / ΚΡΑΔΑΣΜΟΣ

- Μετρημένη σύμφωνα με EN 60745 η στάθμη ακουστικής πίεσης αυτού του εργαλείου ανέρχεται σε 86 dB(A) και η στάθμη ηχητικής ισχύος σε 105 dB(A) (κοινή απόκλιση: 3 dB), και ο κραδασμός σε 4,7 m/s² (άθροισμα ανυσομάτων τριών κατευθύνσεων - ανασφάλεια K = 1,5 m/s²)
- Το επίπεδο παραγωγής κραδασμών έχει μετρηθεί σύμφωνα με μια τυποποιημένη δοκιμή που αναφέρεται στο πρότυπο EN 60745 - μπορεί να χρησιμοποιηθεί για τη σύγκριση ενός εργαλείου με ένα άλλο, καθώς και ως προκαταρκτική αξιολόγηση της έκθεσης στους κραδασμούς όταν το εργαλείο χρησιμοποιείται για τις εφαρμογές που αναφέρονται
 - η χρήση του εργαλείου για διαφορετικές εφαρμογές ή με διαφορετικά ή κακοσυντηρημένα εξαρτήματα μπορεί να αυξήσει σημαντικά το επίπεδο έκθεσης
 - όταν το εργαλείο είναι απενεργοποιημένο ή δουλεύει αλλά δεν εκτελεί την εργασία, το επίπεδο έκθεσης μπορεί να μειωθεί σημαντικά
- ! **προστατευτείτε από τις επιδράσεις των κραδασμών συντηρώντας σωστά το εργαλείο και τα εξαρτήματά του, διατηρώντας τα χέρια σας ζεστά και οργανώνοντας τον τρόπο εργασίας σας**

RO

Ferăstrău cu lanț

0780

INTRODUCERE

- Scula electrică este destinată debitării lemnului ca de ex. grinzi de lemn, scânduri, crengi, bușteni etc. cât și tăierii copacilor; ea poate fi folosită pentru tăieri longitudinale și transversale față de direcția fibrei lemnoase
- Această sculă nu este destinată utilizării profesionale
- Verificați dacă ambalajul conține toate componentele așa cum se ilustrează în desenul ②
- În cazul în care lipsesc piese sau acestea sunt deteriorate, contactați distribuitorul
- **Citiți cu atenție acest manual de instrucțiuni înainte de utilizare și păstrați-l pentru consultare ulterioară** ③
- **Acordați o atenție specială instrucțiunilor de securitate și avertizare; neglijarea acestora poate duce la vătămări grave**

DATE TEHNICE ①

ELEMENTELE SCULEI ②

- A Capac
- B Buton de blocare
- C Lanț de ferăstrău
- D Lamă
- E Simbol al direcției de funcționare și al direcției de tăiere
- F Roată de lanț
- G Bolț de fixare
- H Reglet de ghidare lamă
- J Bolț de pretensionare a lanțului

- K Buton de întindere lanț
- L Duză de ulei
- N Bușon de închidere rezervor ulei
- M Reperul minim
- P Clemă de prindere cablu
- Q Întrerupător de siguranță
- R Întrerupător trăgaci
- S Declanșare frâna de siguranță (apărătoare de mână)
- T Mâner anterior
- U Mâner posterior
- V Opritor cu gheare metalică
- W Fantele de ventilație
- X Apărătoare de lanț
- Y Șină de depozitare (nu se furnizează împreună cu șuruburile)
- Z Cârlig de depozitare

SIGURANȚA

INSTRUCȚIUNI GENERALE DE SIGURANȚĂ PENTRU SCULE ELECTRICE

AVERTISMENT Citiți toate avertizările, instrucțiunile, ilustrațiile și specificațiile puse la dispoziție împreună cu această sculă electrică. Nerespectarea instrucțiunilor menționate mai jos poate duce la electrocutare, incendiu și/ sau vătămări corporale grave. **Păstrați toate avertizările și instrucțiunile în vederea consultării ulterioare.** Termenul de "sculă electrică" folosit în indicațiile de avertizare se referă la sculele electrice alimentate de la rețea (cu cablu de alimentare) și la sculele electrice cu acumulator (fără cablu de alimentare).

1) SIGURANȚA LA LOCUL DE MUNCĂ

- a) **Păstrați-vă locul de muncă curat și bine iluminat.** Dezordinea la locul de muncă sau existența unor sectoare de lucru neiluminate poate duce la accidente.
- b) **Nu folosiți mașina în medii cu pericol de explozie, acolo unde există lichide, gaze sau pulberi inflamabile.** Sculele electrice pot produce scântei care să aprindă pulberile sau vaporii.
- c) **Nu permiteți accesul copiilor și al altor persoane în timpul lucrului cu mașina.** Dacă vi se distrage atenția puteți pierde controlul asupra mașinii.

2) SECURITATE ELECTRICĂ

- a) **Ștecherul de racordare a mașinii trebuie să se potrivească cu priza de alimentare. Nu este permisă în nici-un caz modificarea ștecherului. Nu folosiți adaptoare pentru ștechere la mașinile legate la pământ.** Ștecherele nemodificate și prizele de curent adecvate acestora reduc riscul de electrocutare.
- b) **Evitați contactul corporal cu suprafețe legate la pământ ca țevi, radiatoare, plite electrice și frigider.** Există un risc crescut de electrocutare atunci când corpul dv. este și el legat la pământ.
- c) **Nu lăsați mașina afară în ploaie sau în mediu umed.** Riscul de electrocutare crește atunci când într-o sculă electrică pătrunde apă.
- d) **Nu trageți niciodată mașina de cordonul de alimentare pentru a o transporta, a o atârna sau a scoate ștecherul din priza de curent. Feriți cordonul de alimentare de căldură, ulei, micii ascuțite sau**

de subsamblate aflate în mișcare. Un cordon de alimentare deteriorat sau înfășurat mărește riscul de electrocutare.

- e) **Atunci când lucrați cu scula electrică în aer liber, folosiți numai cordoane prelungitoare autorizate pentru exterior.** Întrebuințarea unui cordon prelungitor adecvat utilizării în aer liber reduce riscul de electrocutare.
 - f) **Atunci când nu poate fi evitată utilizarea sculei electrice în mediu umed, folosiți un întrerupător de circuit cu împământare** reduce riscul de electrocutare.
- ### 3) SECURITATEA PERSOANELOR
- a) **Fiți vigilenți, fiți atenți la ceea ce faceți și procedați rațional atunci când lucrați cu scula electrică. Nu folosiți mașina dacă sunteți oboșiți sau vă aflați sub influența drogurilor, alcoolului sau a medicamentelor.** Un moment de neatenție în timpul lucrului cu mașina poate duce la răni grave.
 - b) **Purtați echipament de protecție personală și întotdeauna ochelari de protecție.** Folosirea echipamentelor de protecție a persoanei ca mască de protecție împotriva prafului, încălțăminte antiderapantă, cască de protecție sau aparat de protecție auditivă, în funcție de tipul și domeniul de folosire al sculei electrice, reduce riscul rănilor.
 - c) **Evitați o punere în funcțiune involuntară. Înainte de a introduce ștecherul în priză și/sau de a introduce acumulatorul în scula electrică, de a o ridica sau de a o transporta, asigurați-vă că aceasta este oprită.** Dacă atunci când transportați scula electrică țineți degetul pe întrerupător sau dacă porniți scula electrică înainte de a o racorda la rețeaua de curent, puteți provoca accidente.
 - d) **Înainte de a pune mașina în funcțiune scoateți afară cheile reglabile și fixe.** O cheie reglabilă sau fixă, aflată într-o componentă de mașină care se rotește, poate provoca răni.
 - e) **Nu vă supraapreciați. Asigurați-vă o poziție stabilă și păstrați-vă întotdeauna echilibrul.** Astfel veți putea controla mai bine mașina în situații neașteptate.
 - f) **Purtați îmbrăcăminte de lucru adecvată. Nu purtați haine largi sau podoabe. Feriți părul și îmbrăcăminte de piesele aflate în mișcare.** Îmbrăcăminte largă, podoabele și părul lung pot fi prinse de piesele aflate în mișcare.
 - g) **Dacă există posibilitatea montării de echipamente și instalații de aspirare și colectare a prafului, asigurați-vă că acestea sunt conectate și folosite corect.** Folosirea unei instalații de aspirare a prafului poate duce la reducerea poluării cu praf.
 - h) **Nu vă lăsați amăgiți de ușurința în operare dobândită în urma folosirii frecvente a sculelor electrice și nu ignorați principiile de siguranță ale acestora.** Neglijența poate provoca, într-o fracțiune de secundă, vătămări corporale grave
- ### 4) MANEVRĂȚI ȘI FOLOȘIȚI CU GRIJĂ SCULELE ELECTRICE
- a) **Nu suprasolicitați mașina. Folosiți scula electrică destinată executării lucrării dumneavoastră.** Cu scula electrică potrivită lucrați mai bine și mai sigur în domeniul de putere specificat.

- b) **Nu folosiți scula electrică dacă are întrerupătorul defect.** O sculă electrică, care nu mai poate fi pornită sau oprită este periculoasă și trebuie reparată.
 - c) **Scoateți ștecherul afară din priză și/sau îndepărtați acumulatorul dacă este detașabil, înainte de a executa reglaje, a schimba accesoriul sau a depozita scula electrică.** Această măsură preventivă reduce riscul unei porniri involuntare a mașinii.
 - d) **În caz de nefolosire păstrați mașinile la loc inaccesibil copiilor. Nu permiteți persoanelor care nu sunt familiarizate cu mașina sau care n-au citit prezentele instrucțiuni, să folosească mașina.** Sculele electrice sunt periculoase atunci când sunt folosite de persoane fără experiență.
 - e) **Întrețineți sculele electrice și accesoriile acestora. Controlați dacă componentele mobile funcționează corect și dacă nu se blochează, dacă nu există piese defecte sau deteriorate, care să afecteze funcționarea mașinii. Înainte de a repune în funcțiune mașina, duceți-o la un atelier de asistență service pentru repararea sau înlocuirea pieselor deteriorate.** Multe accidente s-au datorat întreținerii defectuoase a sculelor electrice.
 - f) **Păstrați accesoriile bine ascuțite și curate.** Accesoriile atent întreținute, cu muchii tăietoare bine ascuțite se blochează mai greu și pot fi conduse mai ușor.
 - g) **Folosiți sculele electrice, accesoriile, dispozitivele de lucru etc. conform prezentelor instrucțiuni. Țineți seama de condițiile de lucru și de lucrarea care trebuie executată.** Întrebuințarea unor scule electrice destinate altor utilizări decât cele preconizate, poate duce la situații periculoase.
 - h) **Mențineți mânerul și zonele de prindere uscate, curate și ferii-le de ulei și unsoare.** Mânerul și zonele de prindere alunecoase nu permit manevrarea și controlul sigur al sculei electrice în situații neașteptate.
- 5) SERVICIU**
- a) **Permiteți repararea mașinii dumneavoastră numai de către un specialist calificat și numai cu piese de schimb originale.** În acest mod este garantată menținerea siguranței de exploatare a mașinii.

INSTRUCȚIUNI DE SIGURANȚĂ PENTRU FERĂSTRAIELE CU LANȚ

- **Este interzis copiilor și adolescenților, cu excepția unecilor cu vârsta de peste 16 ani aflați sub supraveghere, să folosească ferăstrăul cu lanț.** Același lucru este valabil pentru persoanele care nu sunt familiarizate suficient sau deloc cu manevrarea ferăstrăului cu lanț. Instrucțiunile de folosire trebuie ținute întotdeauna la îndemână. Persoanele surmenate sau care nu pot efectua efort fizic, nu au voie să lucreze cu ferăstrăul cu lanț.
- **În timpul funcționării ferăstrăului țineți-vă toate părțile corpului departe de lanțul de ferăstrău. Înainte de a porni ferăstrăul asigurați-vă că lanțul de ferăstrău nu atinge vre-un obiect.** În timpul lucrului cu un ferăstrău cu lanț, într-un moment de neatenție, îmbrăcămintea sau părți ale corpului pot fi prinse de lanțul de ferăstrău.

- **Prindeți ferăstrăul cu lanț ținându-vă întotdeauna mâna dreaptă pe mânerul posterior iar mâna stângă pe mânerul anterior.** Fixarea ferăstrăului cu lanț în poziție corporală inversă mărește pericolul de accidente și de aceea nu este permisă.
 - **Prindeți scula electrică de mânerul izolat, deoarece lanțul de ferăstrău poate atinge propriul cablu de alimentare.** Contactul lanțului de ferăstrău cu un conductor aflat sub tensiune poate pune sub tensiune componentele metalice ale sculei electrice și duce la electrocutare.
 - **Purtați ochelari de protecție. Se recomandă și utilizarea unor echipamente de protecție pentru cap, mâini, gambe și picioare.** Îmbrăcămintea de protecție potrivită reduce pericolul de rănire provocată de așchile aflate în zbor și de atingerea involuntară a lanțului de ferăstrău.
 - **Nu lucrați cu ferăstrăul cu lanț direct pe un copac.** În cazul utilizării ferăstrăului cu lanț direct pe un copac există pericol de rănire.
 - **Asigurați-vă întotdeauna o poziție stabilă și folosiți ferăstrăul cu lanț numai atunci când stați pe o suprafață tare, sigură și netedă.** Un teren alunecos sau suprafețe de sprijin instabile, cum ar fi o scară, pot duce la pierderea echilibrului sau a controlului asupra ferăstrăului cu lanț.
 - **Țineți seama de faptul că, în momentul tăierii unei crengi tensionate, aceasta poate fi azvârlită înapoi.** Atunci când tensiunea acumulată în fibrele lemnoase este eliberată, creanga întinsă poate lovi operatorul și/sau smulge de sub controlul acestuia ferăstrăul cu lanț.
 - **Fiți extrem de precauți la tăierea desigurului și a arborilor tineri.** Materialul subțire se poate incurca în lanțul de ferăstrău și vă poate lovi sau vă poate face să vă pierdeți echilibrul.
 - **Transportați ferăstrăul cu lanț în stare oprită, ținându-l de mânerul frontal iar lanțul de ferăstrău să fie îndreptat în direcție opusă corpului dumneavoastră.** În vederea transportului sau al depozitării ferăstrăului cu lanț placa de protecție trebuie să fie întotdeauna montată. Manevrarea atentă a ferăstrăului cu lanț reduce probabilitatea unei atingeri accidentale a lanțului de ferăstrău aflat în mișcare.
 - **Respectați instrucțiunile privind ungerea, întinderea lanțului de ferăstrău și schimbarea accesoriilor.** Un lanț de ferăstrău întins sau uns necorespunzător riscă să se rupă sau să genereze recul.
 - **Mențineți mânerul uscat, curate și ferii-le de ulei și unsoare.** Mânerul unsuros, murdărit de ulei, alunecă din mână și duc la pierderea controlului.
 - **Tăiați numai lemn. Folosiți ferăstrăul cu lanț numai pentru acele operații pentru care este destinat (exemplu: nu folosiți ferăstrăul cu lanț pentru a tăia material plastic, zidărie sau materiale de construcții care nu sunt confecționate din lemn).** Utilizarea ferăstrăului cu lanț pentru executarea operațiilor neconforme destinației poate duce la situații periculoase.
- CAUZELE ȘI EVITAREA UNUI RECOL**
- **Reculul se poate produce, când vârful șinei de ghidare atinge un obiect sau când lemnul se încovoie iar lanțul de ferăstrău se blochează în tăietură**

- În anumite cazuri, o atingere cu vârful șinei poate provoca o reacție neașteptată, direcționată spre spate, la care șina de ghidare să fie aruncată în sus și spre operator
- Blocarea lanțului de ferăstrău la marginea superioară a șinei de ghidare poate arunca rapid înapoi șina, spre operator
- Orice astfel de reacție vă poate face să pierdeți controlul asupra ferăstrăului și eventual să vă răniți grav (nu vă bazați exclusiv pe dispozitivele de siguranță montate pe ferăstrăul cu lanț; în calitate de utilizator al unui ferăstrău cu lanț ar trebui să luați anumite măsuri, pentru a putea lucra fără accidente și fără a vă răni)
- Recul este consecința utilizării necorespunzătoare sau greșite a sculei electrice; el poate fi împiedicat prin măsuri preventive adecvate, asemenea celor descrise în cele ce urmează:
 - **apucați ferm ferăstrăul cu ambele mâni, cuprinzând cu toate degetele mânerle ferăstrăului cu lanț; aduceți-vă corpul și brațele într-o astfel de poziție încât să puteți contracara forțele de recul** (dacă se adoptă măsuri adecvate, operatorul poate stăpâni forțele de recul; nu lăsați niciodată din mână ferăstrăul cu lanț)
 - **evitați adoptarea unei poziții corporale anormale și nu tăiați la o înălțime care depășește nivelul umerilor** (astfel veți evita contactul involuntar cu vârful șinei și veți putea controla mai bine ferăstrăul cu lanț în situații neașteptate)
 - **folosiți întotdeauna șinele de schimb și lanțurile de ferăstrău prescrise de producător** (șinele și lanțurile de ferăstrău de schimb necorespunzătoare pot duce la ruperea lanțului sau la recul)
 - **respectați instrucțiunile producătorului privitoare la ascuțirea și întreținerea lanțului de ferăstrău** (limitatoarele de adâncime prea joase măresc probabilitatea de producere a recului)

SECURITATEA PERSOANELOR

- Se recomandă ca înainte de prima punere în funcțiune, utilizatorul să fie inițiat de către un specialist experimentat prin câteva probe practice, asupra manevrării ferăstrăului cu lanț și asupra utilizării echipamentului de protecție; ca prim exercițiu ar trebui să se taie bușteni pe o capră de ferăstrău sau pe un cadru de susținere
- **Nu atingeți lanțul de ferăstrău care se rotește**
- **Nu folosiți în niciun caz ferăstrăul cu lanț în apropierea persoanelor, copiilor sau animalelor**
- **Nu folosiți în niciun caz ferăstrăul cu lanț după ce ați consumat alcool, droguri sau după ce ați luat calmante**
- Asigurați-vă că copiii nu se joacă cu scula

SECURITATE ELECTRICĂ

- Verificați întotdeauna dacă tensiunea de alimentare este aceeași cu tensiunea indicată pe plăcuța de identificare a sculei
- Conectați sculă prin intermediul unui întrerupător de curent de defect cu un curent de declansare de maximum 30mA
- Folosiți cabluri de prelungire derulate complet, protejate/izolate, cu o capacitate de 16 amperi
- Folosiți doar un cablu prelungitor destinat utilizării în aer liber echipat cu un ștecher și o priză protejate contra stropirii

- Utilizați numai cabluri prelungitoare cu o lungime maximă de 20 de metri (1,5 mm²) sau 50 de metri (2,5 mm²)
- Opriti întotdeauna instrumentul și decuplați ștecherul de la sursa de alimentare în cazul în care cablul de alimentare sau cablul prelungitor este tăiat, deteriorat sau încurcat (**nu atingeți cablul înainte de a decupla ștecherul**)
- Protejați cablul prelungitor de căldură, ulei și contactul cu muchii ascuțite
- Nu trageți niciodată scula de cordonul de alimentare pentru a o transporta, a o atârna sau a scoate ștecherul din priza de curent
- Verificați periodic cordonul și dacă este deteriorat cereți unei persoane calificate să le înlocuiască
- Verificați periodic cablul prelungitor și înlocuiți-l dacă este deteriorat (**cordoanele de record necorespunzătoare pot fi periculoase**)
- Nu utilizați instrumentul dacă nu îl puteți porni/opri de la comutator; un comutator deteriorat trebuie reparat întotdeauna de o persoană calificată

EXPLICAȚIA SIMBOLURILOR DE PE INSTRUMENT

- 3 Citiți manual de instrucțiuni înainte de utilizare
- 4 Opriti întotdeauna instrumentul și decuplați ștecherul de la sursa de alimentare în cazul în care cablul de alimentare sau cablul prelungitor este tăiat, deteriorat sau încurcat (**nu atingeți cablul înainte de a decupla ștecherul**)
- 5 Nu expuneți instrumentul la ploaie
- 6 Purtați ochelari de protecție și căști antifonice
- 7 Izolație dublă (nu este necesar fir de împământare)
- 8 Nu aruncați instrumentul direct la pubelele de gunoi

UTILIZAREA

- Montarea ⑨
 - ! **racordați ferăstrăul cu lanț la rețeaua de curent numai după ce l-ați montat complet**
 - ! **manevrarea lanțului de ferăstrău purtați întotdeauna mănuși de protecție**
 - așezați ferăstrăul cu lanț pe o suprafață dreaptă
 - desfaceți capacul A rotind butonul de fixare B în sens invers acelor de ceasornic
 - introduceți lanțul de ferăstrău C în canelura circulară a lamei D
 - ! **respectați direcția corectă de rulare comparați lanțul cu simbolul direcției de rulare E**
 - puneți astfel zalele lanțului pe roata de lanț F și montați astfel lama D încât bolțul de fixare G și cele două ghidaje ale lamei H să se angreneze în gaura longitudinală a lamei D iar bolțul de întindere a lanoului J, în gaura corespunzătoare a lamei D
 - dacă este necesar, întoarceți puțin butonul de întindere a lanțului K, pentru a potrivi bolțul de întindere a lanțului J în gaura lamei D
 - verificați dacă toate componentele sunt bine așezate și țineți lama împreună cu lanțul în această poziție
 - întoarceți butonul de întindere a lanțului K până când lanțul de ferăstrău mai este doar puțin întins
 - montați capacul A în modul indicat în figură
 - strângeți butonul de fixare B pe bolțul de fixare G rotindu-l în sensul acelor de ceasornic

- **Întinderea lanțului de ferăstrău ⑩**
 - așezați ferăstrăul cu lanț pe o suprafață dreaptă
 - verificați dacă elementele dințate ale lanțului sunt așezate corect în canalul de ghidare al lamei D
 - 1) slăbiți butonul de fixare B atât cât este posibil fără a elibera din poziție lama (**nu îndepărtați**)
 - 2) ridicați puțin lama și țineți-o în poziție
 - 3) rotiți butonul de întindere a lanțului K în sus până ce zalele inferioare ale lanțului se ridică și ating UȘOR partea de jos a lamei D
 - 4) strângeți butonul de fixare B rotindu-l în sensul acelor de ceasornic
 - 5) eliberați lama
 - 6) lanțul de ferăstrău este întins corect, atunci când poate fi ridicat din mijloc cu aprox. 4 mm

! verificați întinderea lanțului înaintea începerii lucrului, după primele operații de tăiere și regulat (la fiecare 10 minute) în timpul debitării

- în special la lanțurile de ferăstrău noi, la început este posibilă o lăsară mai accentuată a lanțului
- durabilitatea lanțului de ferăstrău depinde în mod decisiv de lubrifierea corespunzătoare și de întinderea corectă
- nu întindeți lanțul de ferăstrău cât timp este foarte încălzit, deoarece după răcire acesta se contractă și se încordează prea tare pe lamă
- **Lubrifierea ⑪**

Durabilitatea și randamentul de tăiere a lanțului depind de o lubrifiere optimă; de aceea, în timpul funcționării, lanțul de ferăstrău este lubrifiat automat cu ulei special pentru lanț de ferăstrău, prin duza de ulei L]

! ferăstrăul cu lanț nu se livrează cu rezervor completat cu ulei special pentru lanț de ferăstrău; înainte de folosire este important să umpleți rezervorul cu ulei

! utilizarea ferăstrăului cu lanț fără ulei special pentru lanț de ferăstrău sau cu nivelul uleiului sub reperul minim duce la deteriorarea ferăstrăului cu lanț

 - așezați ferăstrăul cu lanț cu dopul de închidere a rezervorului de ulei M îndreptat în sus, pe o suprafață adecvată
 - deșurubați dopul și umpleți rezervorul cu ulei special pentru lanțuri de ferăstrău (nu este furnizat)
 - aveți grijă să nu întindeți murdărie în rezervorul de ulei
 - înșurubați din nou la loc dopul de închidere al rezervorului de ulei

! verificați nivelul uleiului înainte de utilizare și la intervale regulate în timpul utilizării; adăugați ulei atunci când nivelul acestuia scade sub indicatorul N

 - doza de ulei ajunge pentru aprox. 15 minute, în funcție de pauze și de intensitatea lucrului
 - nu folosiți niciodată ulei reciclat sau ulei uzat
- **Clemă de prindere cablu ⑫**
 - fixați bucla cablului prelungitor în clemă de prindere a cablului P, conform ilustrației
 - trageți ferm pentru a fixa cablul prelungitor
- **Pornit/oprit ⑬**
 - porniți scula apăsând mai întâi întrerupătorul de siguranță Q și apoi apăsând întrerupătorul trăgaci R
 - opriți scula prin eliberarea pârghiei R

! după procesul de tăiere nu opriți ferăstrăul cu lanț acționând apăritoarea de mână frontală S ② (= frână de siguranță)

- **Frână de siguranță ⑭**

Frână de siguranță este un mecanism de protecție care se declanșează prin apăritoarea de mână frontală S atunci când mașina are recul -> lanțul se oprește în scurt timp

Periodic, executați o probă de funcționare:

- împingeți înainte apăritoarea de mână anterioară S și conectați pentru scurt timp ferăstrăul cu lanț -> lanțul nu trebuie să pornească
- pentru a debloca din nou frâna de siguranță, eliberați întrerupătorul trăgaci R și trageți înapoi apăritoarea de mână frontală S

- **Utilizarea sculei ⑮**

- țineți întotdeauna strâns cu ambele mâini ferăstrăul cu lanț (mâna stângă pe mânerul frontal T iar mâna dreaptă pe mânerul posterior U); nu tăiați niciodată cu o singură mână ⑮a
- țineți întotdeauna cablul de curent în spatele mașinii, în afara zonei lanțului de ferăstrău și a materialului de lucru

! înainte de a veni în contact cu lemnul lanțul trebuie să ruleze cu viteză maximă

- pentru sprijinirea ferăstrăului cu lanț pe lemnul de tăiat folosiți opritorul cu gheare **metalică** V ⑮a
- în timpul tăierii folosiți opritorul cu gheare drept pârghie (★) ⑮a
- la tăierea crengilor sau buștenilor mai groși ajustați opritorul cu gheare pentru o adâncime mai mare de tăiere în acest scop trageți înapoi ferăstrăul cu lanț pentru a desprinde opritorul cu gheare și reajustați-l din nou la o adâncime mai mare; nu scoateți ferăstrăul afară din tăietură
- la debitare nu apăsați cu putere lanțul de ferăstrău ci lăsați-l să lucreze, exercitând o ușoară presiune de pârghie prin opritorul cu gheare V
- lucrați cu ferăstrăul cu lanț numai dacă aveți o poziție stabilă
- țineți ferăstrăul cu lanț puțin mai la dreapta față de corpul dumneavoastră ⑮b
- nu țineți niciodată brațele întinse atunci când lucrați cu ferăstrăul nu încercați să tăiați în locurile greu accesibile, sau stând pe o scară ⑮c
- nu tăiați niciodată deasupra înălțimii umerilor ⑮d
- cele mai bune rezultate de tăiere se obțin atunci când viteza lanțului nu scade ca urmare a suprasolicitării

! atenție la terminarea debitării cu ferăstrăul; de îndată ce ferăstrăul iese din linia de tăiere, simțiți în mod neașteptat greutatea acestuia (există pericol de accidentare pentru gambe și picioare)

! îndepărtați ferăstrăul din tăietură numai cu lanțul de ferăstrău în funcțiune

- **Tăierea buștenilor**
 - sprijiniți buștenul astfel încât tăietura să nu se închidă iar lanțul de ferăstrău să nu se blocheze
 - pegătiți și fixați bucățile de lemn mai scurte în vederea tăierii
 - evitați atingerea pietrelor sau cuielor, deoarece acestea vor fi azvârlite și vor putea deteriora lanțul de

ferăstrău sau provoca răni grave utilizatorului sau persoanelor aflate în preajmă

! nu atingeți cu lanțul în funcțiune garduri din sârmă sau solul

- executați cu deosebită grijă tăierile longitudinale, deoarece opritorul cu gheare V ② nu poate fi folosit; conduceți ferăstrăul într-un unghi plan pentru a evita reculul la debitare
- la tăierea lemnului, crengilor sau copacilor aflați sub tensiune există pericol crescut de accidentare; în acest caz se recomandă multă precauție **(astfel de lucrări ar trebui executate numai de către specialiști instruiți în acest scop)**

• Debitarea trunchiului de copac (sectionarea copacului doborât în mai multe părți)

- dacă este posibil, ar trebui să sprijiniți trunchiul de copac punând dedesubt crengi, grinzi sau pene
- asigurați-vă o poziție stabilă și aveți grijă să vă repartizați uniform greutatea corporală pe ambele picioare
- dacă trunchiul de copac este sprijinit uniform de toată lungimea sa, tăiați pornind de sus ⑩a
- dacă trunchiul de copac este sprijin la un capăt, tăiați mai întâi 1/3 din diametrul trunchiului începând din partea inferioară; apoi tăiați restul de sus în jos, până la nivelul tăieturii executate de jos în sus ⑩b
- dacă trunchiul de copac este sprijinit la ambele capete, tăiați mai întâi 1/3 din diametrul trunchiului începând din partea de sus; apoi tăiați 2/3 plecând din partea inferioară, până la nivelul tăieturii executate de sus în jos ⑩c
- la lucrările de debitare cu ferăstrăul în pantă, staționați întotdeauna în amonte de trunchiul de copac
- pentru a deține pe deplin controlul în momentul debitării complete, spre sfârșitul tăieturii reduceți presiunea de apăsare, fără a slăbi prinderea fermă a mânerelor ferăstrăului cu lanț

! aveți grijă ca lanțul de ferăstrău să nu atingă solul

- după finalizarea tăierii așteptați ca lanțul de ferăstrău să se oprească complet înainte de a îndepărta ferăstrăul din locul de tăiere
- opriți întotdeauna motorul ferăstrăului cu lanț, înainte de a trece la copacul următor

• Doborârea copacilor ⑪

! cu ferăstrăul cu lanț pot fi tăiați numai copaci cu diametrul trunchiului mai mic decât lungimea lamei

! asigurați sectorul de lucru; aveți grijă ca în sectorul de cădere să nu staționeze persoane sau animale

! nu încercați niciodată să eliberați un ferăstrău blocat cât timp motorul este pornit; folosiți pene de lemn pentru a elibera lanțul de ferăstrău blocat

! purtați întotdeauna cască pentru a vă proteja de crengile care cad

ÎNAINTE DE A TĂIA UN COPAC:

- dacă în zonă există două sau mai multe persoane, care simultan debitează bușteni și doboară copaci, distanța dintre persoanele care debitează bușteni și care doboară copaci ar trebui să fie cel puțin de două

ori mai mare decât înălțimea copacului care trebuie doborât

- la doborârea copacilor aveți grijă să nu puneți în pericol alte persoane, să nu atingeți linii electrice și să nu produceți pagube materiale (dacă un copac atinge o linie electrică, trebuie înștiințată neîntârziat asupra acestui fapt întreținerea furnizoare de energie)
- la lucrările de tăiere în pantă operatorul ferăstrăului cu lanț trebuie să staționeze în amonte de copacul care trebuie doborât, pentru că, după tăiere, copacul se va rostogoli sau va aluneca probabil în aval
- înainte de tăiere trebuie stabilită o cale de retragere iar dacă este necesar, acestea se va elibera de obstacole (calea de retragere ar trebui să plece de la linia de tăiere dorită și să ducă oblic înapoi) ⑪a
- în scopul determinării direcției de cădere a copacului, înainte de tăierea acestuia trebuie avute în vedere înclinarea naturală a copacului, poziția crengilor mai mari și direcția vântului
- trebuie îndepărtate din copac murdăria, pietrele, scoarța care s-a desprins, cuiele, clemele și sârma

PROCEDURA DE TĂIERE A COPACILOR:

- faceți o creastătură (1 – 2) perpendicular pe direcția de cădere, având o adâncime de 1/3 din diametrul trunchiului, cum este ilustrat în figură ⑪b
- executați mai întâi creștătura orizontală inferioară (astfel veți evita blocarea lanțului de ferăstrău sau a șinei de ghidare la executarea celei de a doua creștături)
- fixați tăierea de doborâre (3) la cel puțin 50 mm deasupra tăieturii de creștere orizontale (executați tăierea de doborâre paralel cu tăietura de creștere orizontală) ⑪b
- nu tăiați prea adânc, pentru ca, la căderea arborelui, să mai rămână încă în picioare o proptea (stinghie de doborâre) care să acționeze ca o balama (propteaua împiedică arborele să cadă într-o direcție greșită; nu rețezați propteaua)
- atunci când tăietura de doborâre se apropie de proptea, arborele trebuie să înceapă să cadă
- în cazul în care se pare că, eventual copacul nu va cădea în direcția dorită sau se înclină înapoi iar lanțul de ferăstrău se blochează, întrerupeți efectuarea tăieturii de cădere și deconectați ferăstrăul cu lanț; pentru deschiderea creștăturii și pentru doborârea copacului pe linia de cădere dorită; introduceți o pană din lemn, material plastic sau aluminiu în creștătura orizontală ⑪c
- în cazul în care copacul începe să cadă, extrageți ferăstrăul cu lanț din creștătură, deconectați-l și puneți-l jos; părăsiți zona periculoasă folosind calea de retragere planificată (fiiți atenți la crengile care cad și nu vă împiedicați)

• Tăierea crengilor ⑫

- Prin tăierea crengilor se înțelege tăierea de separare a crengilor copacului doborât
- la tăierea crengilor, în primă etapă evitați crengile mai mari, îndreptate în jos, care sprijină copacul
- tăiați crengile mai mici conform figurii, dintr-o singură tăietură
- crengile tensionate trebuie tăiate de jos în sus, pentru a evita prinderea și blocarea ferăstrăului

ÎNȚREȚINERE / SERVICE

- Această sculă nu este destinată utilizării profesionale
- **Deconectați întotdeauna ștecherul de la sursa de curent electric înaintea curățării și/sau întreținerii**
- Păstrați aparatul și cablul curat (mai ales fantele de ventilație W ②)
 - curățați carcasa profilată din plastic a ferăstrăului cu lanț cu o perie moale și o lavetă curată (nu este permis să folosiți apă, solvent și ceară de lustruit)
 - după o durată de utilizare de 1 la 3 ore demontați placa de acoperire, lama și lanțul și curățați-le cu o perie
 - îndepărtați cu o perie moale și o lavetă curată toate depunerile aderente din zona de sub placa de acoperire, roata de lanț, și dispozitivul de fixare a lamei
 - curățați cu o lavetă curată duza de ulei
- Controlați regulat ferăstrăul cu lanț cu privire la defectele vizibile, cum ar fi un lanț de ferăstrău slăbit, care atârână sau care prezintă deteriorări, slăbirea fixării și componente uzate sau deteriorate
- Înainte de folosirea ferăstrăului cu lanț trebuie executate reparațiile sau lucrările de întreținere necesare
- Funcționarea sistemului de lubrifiere automată a lanțului poate fi verificată pornind ferăstrăul și ținându-l cu vârful îndreptat în direcția unui carton sau a unei hârtii de pe sol
 - ! **nu atingeți solul cu lanțul** (păstrați o distanță de siguranță de 20 cm)
 - dacă apare o dără crescândă de ulei atunci rezultă că lubrifierea automată funcționează impecabil
 - dacă nu apare nici-o dără de ulei cu toate că rezervorul este plin, citiți paragraful "DEPANAREA" sau contactați distribuitorul
- Dacă în ciuda procedeeilor de fabricație și control riguroase scula are totuși o pană, repararea acesteia se va face numai la un atelier de asistență service autorizat pentru scule electrice SKIL
 - trimiteți scula **în totalitatea lui** cu bonul de cumpărare la distribuitorul sau la centrul de service SKIL cel mai apropiat (adrese și diagrame de service se găseasc la www.skil.com)
 - ! **înainte de expedierea ferăstraielelor cu lanț vă rugăm să goliți neapărat rezervorul de ulei**
- Depozitare ⑩
 - în cazul în care ferăstrăul cu lanț urmează a fi depozitat o perioadă mai îndelungată, curățați lanțul de ferăstrău și lama
 - în cazul păstrării mașinii, rezervorul de ulei trebuie golit complet
 - instalați apărătoarea de lanț X înainte de a depozita instrumentul
 - fixați bine șina de depozitare Y pe perete folosind 4 șuruburi (**nu se furnizează cu instrumentul**), pe orizontală
 - utilizați șina de depozitare Y și cârligul de depozitare Z în modul indicat în imagine
 - verificați dacă apar scurgeri de ulei atunci când utilizați cârligul de depozitare Z
 - depozitați scula **în interior**, într-un loc uscat și încluiat, la care copiii să nu aibă acces

DEPANAREA

- Următoarea listă prezintă simptomele problemelor, cauzele posibile și operațiunile de corectare (dacă acestea nu pot fi identificate și problema nu poate fi corectată, contactați furnizorul sau centrul de service)
 - ! **opriți și deconectați instrumentul de la priză înainte de investigarea problemei**
- ★ Instrumentul nu funcționează
 - frâna de siguranță activată -> retrageți apărătoarea de mână S ② în poziția ⑭a
 - nu este alimentat -> verificați sursa de alimentare (cablul de alimentare, întrerupătoarele, siguranțele)
 - ștecherul nu este conectat -> conectați ștecherul
 - cablul prelungitor este deteriorat -> înlocuiți cablul prelungitor
- ★ Instrumentul funcționează intermitent
 - comutator de pornire/oprire defect -> contactați furnizorul/centrul de service
 - cabluri interne defecte -> contactați furnizorul/centrul de service
 - cablul prelungitor este deteriorat -> înlocuiți cablul prelungitor
- ★ Lanț de ferăstrău uscat
 - nu există ulei în rezervor -> completați cu ulei
 - aerisirea bușonului rezervorului de ulei înfundată -> curățați bușonul rezervorului de ulei
 - canalul de scurgere a uleiului înfundat -> desfundați canalul de scurgere a uleiului
- ★ Lanțul de ferăstrău nu este frânat
 - frână de siguranță/frână de întrerupere defectă -> contactați distribuitorul/centrul de service
- ★ Lanțul/șina de ghidare fierbinte
 - nu există ulei în rezervor -> completați cu ulei
 - aerisirea bușonului rezervorului de ulei înfundată -> curățați bușonul rezervorului de ulei
 - canalul de scurgere a uleiului înfundat -> desfundați canalul de scurgere a uleiului
 - lanțul este întins prea tare -> reglați întinderea lanțului
 - lanțul este toxic -> reascuțiți sau înlocuiți lanțul
- ★ Instrumentul vibrează anormal
 - lanțul nu este întins suficiente -> reglați întinderea lanțului
 - lanțul este toxic -> reascuțiți sau înlocuiți lanțul
 - lanț uzat -> înlocuiți lanțul
 - dinții de ferăstrău sunt îndreptați în direcția greșită -> montați din nou lanțul de ferăstrău, cu dinții îndreptați în direcția corectă

MEDIUL

- **Nu aruncați sculele electrice, accesoriile sau ambalajele directe la pubelele de gunoi** (numai pentru țările din Comunitatea Europeană)
 - Directiva Europeană 2012/19/EC face referire la modul de aruncare a echipamentelor electrice și electronice și modul de aplicare a normelor în conformitate cu legislația națională; sculele electrice în momentul în care au atins un grad avansat de uzură și trebuie scurte aruncate, ele trebuie colectate separat și reciclate într-un mod ce respectă normele de protecție a mediului înconjurător
 - simbolul ⑧ vă va reaminti acest lucru

ZGOMOT / VIBRAȚII

- Мăсурат в конформитатe cu EN 60745 нивелул де presiune a sunetului generat de acest instrument este de 86 dB(A) iar нивелул де putere a sunetului 105 dB(A) (abaterea standard: 3 dB), iar нивелул вибраțiilor 4,7 m/s² (suma vectorială a trei direcții; incertitudine K = 1,5 m/s²)
 - Nivelul emisiilor de vibrații a fost мăсурат в конформитатe cu un test standardizat precizat в EN 60745; poate fi folosit pentru a compara o sculă cu alta și ca evaluare preliminară a expunerii la vibrații atunci când folosiți scula pentru aplicațiile мeнționатe
 - utilizarea sculei pentru aplicații diferite sau cu accesorii diferite și prost întreținute poate **crește** semnificativ нивелул де expunere
 - momentele в care scula este oprită sau când funcționează dar nu execută nicio lucrare, pot **reduce** semnificativ нивелул де expunere
- !** **protejați-vă împotriva efectelor vibrațiilor prin întreținerea sculei și a accesoriiilor sale, păstrând mâinile calde și organizând procesele de lucru**

BG

Вериген трион

0780

УВОД

- Електрoинструментът е предназначен за рязане на дървен материал, напр. дървени греди, дъски, клони, трупи и т.н., както и за събаряне на дървета; може да се използва за рязане по или напречно на дървесните влакна
- Този инструмент не е предназначен за професионална употреба
- Проверете дали в опаковката се намират всички части, както е показано на чертежа ②
- Когато има липсващи или повредени части, моля, свържете се с Вашия дилър
- **Прочетете внимателно това ръководство преди употреба и го запазете за справки в бъдеще** ③
- **Обърнете специално внимание на инструкциите за безопасност и предупрежденията; неспазването им може да доведе до сериозно увреждане**

ТЕХНИЧЕСКИ ДАННИ ①

ЕЛЕМЕНТИ НА ИНСТРУМЕНТА ②

- A Капак
- B Заклучващ ключ
- C Режеща верига
- D Меч
- E Стрелка, указваща посоката на движение и на рязане
- F Верижно коле
- G Застопоряващ болт
- H Направляваща на меча
- J Щифт за обтягане на веригата
- K Бутон за обтягане на веригата
- L Маслена дюза

- M Капак на резервоара за машинно масло
- N Марката за минимум
- P Ограничител на кабела
- Q Предпазен изключвател
- R Спусъкoв включвател
- S Задействащ механизъм за аварийната спирачка (предната ръкохватка)
- T Предна ръчка
- U Задна ръчка
- V Метална зъбчатa опора
- W Вентилационните отвори
- X Предпазител за веригата
- Y Конзола за съхранение (в комплекта не са включени винтове)
- Z Кука за съхранение

БЕЗОПАСНОСТ

ОБЩИ УКАЗАНИЯ ЗА БЕЗОПАСНА РАБОТА С ЕЛЕКТРОИНСТРУМЕНТИ

! **ВНИМАНИЕ** Прочетете всички предупреждения, указания, запознайте се с фигурите и техническите характеристики, приложени към електрoинструмента. Пропуски при спазването на указанията по-долу могат да предизвикат токов удар и/или тежки травми. **Запазете всички предупреждения и указания за ползване в бъдеще.** Използваният по-долу термин "електрoинструмент" се отнася до захранвани от електрическата мрежа електрoинструменти (със захранващ кабел) и до захранвани от акумулаторна батерия електрoинструменти (без захранващ кабел).

1) БЕЗОПАСНОСТ НА РАБОТНОТО МЯСТО

- Поддържайте работното си място чисто и подредено.** Безпорядъкът или недостатъчното осветление могат да спомогнат за възникването на трудова злополука.
- Не работете с електрoинструмента в среда с повишена опасност от възникване на експлозия, в близост до леснозапалими течности, газове или прахообразни материали.** По време на работа в електрoинструментите се отделят искри, които могат да възпламенят прахообразни материали или пари.
- Дръжте деца и странични лица на безопасно разстояние, докато работите с електрoинструмента.** Ако вниманието Ви бъде отклонено, може да загубите контрола над електрoинструмента.

2) БЕЗОПАСНОСТ ПРИ РАБОТА С ЕЛЕКТРИЧЕСКИ ТОК

- Щепселът на електрoинструмента трябва да е подходящ за ползвания контакт. В никакъв случай не се допуска изменение на конструкцията на щепсела. Когато работите със занулени електроуреди, не използвайте адаптери за щепсела.** Ползването на оригинални щепсели и контакти намалява риска от възникване на токов удар.

- b) Избягвайте допира на тялото Ви до заземенни тела, напр. тръби, отоплителни уреди, пещи и хладилници. Когато тялото Ви е заземено, рискът от възникване на токов удар е по-голям.
- c) **Предпазвайте електроинструмента си от дъжд и влага.** Проникването на вода в електроинструмента повишава опасността от токов удар.
- d) **Не използвайте храняващия кабел за цели, за които той не е предвиден, напр. за да носите електроинструмента за кабела или да извадите щепсела от контакта. Предпазвайте кабела от нагриване, омасляване, допир до остри ръбове или до подвижни звена на машини.** Повредени или усукани кабели увеличават риска от възникване на токов удар.
- e) **Когато работите с електроинструмент навън, използвайте само удължителни кабели, предназначени за работа на открито.** Използването на удължител, предназначен за работа на открито, намалява риска от възникване на токов удар.
- f) **Ако се налага използването на електроинструмента във влажна среда, използвайте предпазен прекъсвач за утечни токове.** Използването на предпазен прекъсвач за утечни токове намалява опасността от възникване на токов удар.
- 3) БЕЗОПАСЕН НАЧИН НА РАБОТА**
- a) **Бъдете концентрирани, следете внимателно действията си и постъпвайте предпазливо и разумно. Не използвайте електроинструмента, когато сте уморени или под влиянието на наркотични вещества, алкохол или упойващи лекарства.** Един миг разсеяност при работа с електроинструмент може да има за последствие изключително тежки наранявания.
- b) **Работете с предпазващо работно облекло и винаги с предпазни очила.** Носенето на подходящи за ползвания електроинструмент и извършваната дейност лични предпазни средства, като дихателна маска, здрави плътнотзатворени обувки със стабилен грайфер, защитна каска или шумозаглушители (антифони), намалява риска от възникване на трудова злополука.
- c) **Избягвайте опасността от включване на електроинструмента по невнимание. Преди да включите щепсела в храняващата мрежа или да поставите акумулаторната батерия, се уверявайте, че пусковият прекъсвач е в положение изключено.** Ако, когато носите електроинструмента, държите пръста си върху пусковия прекъсвач, или ако подавате храняващо напрежение на електроинструмента, когато е включен, съществува опасност от възникване на трудова злополука.
- d) **Преди да включите електроинструмента, се уверявайте, че сте отстранили от него всички помощни инструменти и гаечни ключове.** Помощен инструмент, забравен на въртящо се звено, може да причини травми.
- e) **Не надценявайте възможностите си. Работете в стабилно положение на тялото и във всеки момент поддържайте равновесие.** Така ще можете да контролирате електроинструмента по-добре и по-безопасно, ако възникне неочаквана ситуация.
- f) **Работете с подходящо облекло. Не работете с широки дрехи или украшения. Дръжте косата и дрехите си на безопасно разстояние от движещи се звена.** Широките дрехи, украшенията, дългите коси могат да бъдат захванати и увлечени от въртящи се звена.
- g) **Ако е възможно използването на външна аспирационна система, се уверявайте, че тя е включена и функционира изправно.** Използването на аспирационна система намалява рисковете, дължащи се на отделящата се при работа прах.
- h) **Доброто познаване на електроинструмента вследствие на честа работа с него не е повод за намаляване на вниманието и пренебрегване на мерките за безопасност.** Едно невнимателно действие може да предизвика тежки наранявания само за части от секундата.
- 4) ВНИМАТЕЛНО ОТНОШЕНИЕ КЪМ ЕЛЕКТРОИНСТРУМЕНТИ**
- a) **Не претоварвайте електроинструмента. Използвайте електроинструментите само съобразно тяхното предназначение.** Ще работите по-добре и по-безопасно, когато използвате подходящия електроинструмент в зададения от производителя диапазон на натоварване.
- b) **Не използвайте електроинструмент, чиито пусков прекъсвач е повреден.** Електроинструмент, който не може да бъде изключван и включван по предвидения от производителя начин, е опасен и трябва да бъде ремонтиран.
- c) **Преди да извършвате каквито и да е дейности по електроинструмента, напр. настройване, смяна на работен инструмент, канто и когато го прибирате, изключвайте щепсела от контакта, респ. изваждайте батерията, ако е възможно.** Тази мярка премахва опасността от задействане на електроинструмента по невнимание.
- d) **Съхранявайте електроинструментите на места, където не могат да бъдат достигнати от деца. Не допускайте те да бъдат използвани от лица, които не са запознати с начина на работа с тях и не са прочели тези инструкции.** Когато са в ръцете на неопитни потребители, електроинструментите могат да бъдат изключително опасни.
- e) **Поддържайте добре електроинструментите си и аксесоарите им. Проверявайте дали подвижните звена функционират безукорно, дали не заклиняват, дали има счупени или повредени детайли, които нарушават или изменят функциите на електроинструмента. Преди да използвате електроинструмента, се погрижете повредените детайли да бъдат ремонтирани.** Много от трудовите злополуки се дължат на недобре поддържани електроинструменти и уреди.
- f) **Поддържайте режещите инструменти винаги добре заточени и чисти. Добре поддържаните**

режещи инструменти с остри ръбове оказват по-малко съпротивление и се водят по-леко.

g) **Използвайте електроинструментите, допълнителните приспособления, работните инструменти и т.н., съобразно инструкциите на производителя. С дейности и процедури, евентуално предписани от различни нормативни документи.** Използването на електроинструменти за различни от предвидените от производителя приложения повишава опасността от възникване на трудови злополуки.

h) **Поддържайте дръжките и ръкохватните сухи, чисти и неомаслени.** Хлъзгавите дръжки и ръкохватки не позволяват безопасна работа и доброто контролиране на електроинструмента при възникване на неочаквана ситуация.

5) ПОДДЪРЖАНЕ

a) **Допускайте ремонтът на електроинструментите Ви да се извършва само от квалифицирани специалисти и само с използването на оригинални резервни части.** По този начин се гарантира съхраняване на безопасността на електроинструмента.

УКАЗАНИЯ ЗА БЕЗОПАСНА РАБОТА С ВЕРИЖНИ ТРИОНИ

- **Не се допуска деца и младежи да работят с верижния трион, изключение се допуска само при обучение на лица над 16 години и при непрекъснат пряк надзор. Същото се отнася и до лица, които не са запознати или не познават достатъчно добре начина на работа с верижния трион.** Ръководството за експлоатация трябва да бъде достъпно винаги. Не се допуска с верижния трион да работят лица, които са преуморени или в недобро физическо състояние.
- **При работещ верижен трион дръжте режещата верига на разстояние от всички части на тялото си. Преди да включите верижния трион се уверете, че веригата не допира нийъде.** Един миг невнимание при работа с верижен трион може да доведе до увличане от веригата на облеклото Ви или части от тялото.
- **Дръжте здраво верижния трион с дясната ръка за задната ръкохватка и с лявата Ц за предната.** Захващането на верижния трион по друг начин увеличава опасността от травми и е забранено.
- **Допирайте електроинструмента само до изолираните повърхности на ръкохватките, тъй като веригата може да влезе в съприкосновение със захранващия кабел.** При контакт на веригата с проводници под напрежение то може да се предаде по металните елементи на електроинструмента и да предизвика токов удар.
- **Работете с предпазни очила и шумозаглушители (антифони).** Препоръчва се използването и на други лични предпазни средства за главата, ръцете и краката. Носенето на подходящо защитно облекло намалява опасността от нараняване от отхвърчащи частички и случайно допиране до режещата верига.

- **Не работете с верижния трион, качени на дърво.** При работа с верижен трион на дърво съществува опасност от нараняване.
- **Внимавайте винаги да сте в стабилно положение на тялото и разрязвайте само ако сте стъпили на здрава, сигурна и равна повърхност.** При използване на стълби хлъзгава и нестабилна повърхност може да предизвика загуба на равновесие и на контрол над верижния трион.
- **При рязане на клон, който е напрегнат, съобразявайте, че ще отскочи в определена посока.** Когато напрегнатите влакна на дървото се освободят, клонът може да Ви удари или да предизвика загубата на контрол над верижния трион.
- **При рязане на млади дървета бъдете особено внимателни.** Тънкото дърво може да се усуче в режещата верига и да Ви удари или да Ви изкара от равновесно положение.
- **Пренасяйте верижния трион само когато е изключен, като дръжте веригата от обратната на тялото Ви страна. При транспортиране или прибиране на верижния трион за съхраняване винаги поставяйте предпазния капак.** Внимателното боравене с верижния трион намалява вероятността за допиране по невнимание до движещата се верига.
- **Спазвайте указанията за смазване, обтягане на веригата и смяна на допълнителните приспособления.** Неправилно опъната или недостатъчно смазвана верига може или да се скъса, или да повиши значително опасността от откат.
- **Поддържайте ръкохватките сухи, чисти и неомаслени.** Омаслени ръкохватки приплъзват в ръцете и водят до загуба на контрол над електроинструмента.
- **Разрязвайте само дървен материал. Използвайте верижния трион само за дейностите, за които той е предвиден (например: не използвайте верижния трион за разрязване на пластмаса, зидария или строителни елементи, които не са от дърво).** Използването на верижния трион за дейности, за които не е предназначен, може да доведе до опасни ситуации.

ПРИЧИНИ ЗА ВЪЗНИКВАНЕ НА ОТКАТ И НАЧИНИ ЗА ИЗБЯГВАНЕТО МУ

- Откат може да възникне, когато върха на водещата шина допре някъде или ако разрязаното дърво се огъне и блокира веригата в разрязваната междина
- Понякога допир до предмет с върха на водещата шина може да предизвика неочаквана реакция, насочена назад, при която водещата шина отскача нагоре и по посока на оператора
- Заклинването на режещата верига в горната част на водещата шина може рязко да измести шината по посока на оператора вземете комплекс от различни предпазни мерки, за да работите без трудови злополуки)
- Всяка от тези реакции може да предизвика загуба на контрол над верижния трион и евентуално тежки

- травми (не се осланяйте единствено на защитните съоръжения на верижния трион; при работа с верижен трион трябва да
- Откачът е следствие на неправилно използване на електроинструмента; той може да бъде предотвратен с подходящи предпазни мерки, както е описано по-долу:
 - **държте верижния трион здраво с двете ръце, като обхващате хубаво ръкохватките му с палците и показалците; заемайте позицията на тялото и ръцете, при която ще можете да предотвистите на евентуално възникнали реакции** (ако се вземат подходящи предпазни мерки, при възникване на откат операторът може да овладее възникващите сили на реакцията; в никакъв случай не пускайте верижния трион)
 - **не работете в неудобна позиция на тялото и не разрязвайте на височина над раменете си** (така предотвратявате докосването по невнимание на предмети с върха на водещата шина и имате по-добър контрол над верижния трион при внезапно възникване на неочаквани ситуации)
 - **винаги използвайте само предписани от производителя водещи шини и ренжери вериги** (неподходящи шини или вериги могат да предизвикат скъсване на веригата или възникване на откат)
 - **придържайте се към указанията на производителя за заточване и съхраняване на веригата** (твърде ниски ограничители на дълбочината увеличават склонността за възникване на откат)

БЕЗОПАСЕН НАЧИН НА РАБОТА

- Препоръчва се преди първата употреба потребителят да бъде запознат с начина на работа с машината и използването на предпазните й съоръжения от опитен квалифициран специалист; като първо практическо упражнение би трябвало да се изпълни разрязване на дървени трупи на стенд
- Не допирайте движещата се верига**
- В никакъв случай не работете с верижния трион в близост до други лица, до деца или животни**
- В никакъв случай не работете с верижния трион и след консумиране на алкохол, под влиянието на упойващи медикаменти или наркотични вещества**

БЕЗОПАСНОСТ ПРИ РАБОТА С ЕЛЕКТРИЧЕСКИ ТОК

- Преди включване на инструмента в контакта се уверете, че мрежовото напрежение отговаря на напрежението, обозначено на фирмената табелка на инструмента
- Включете инструмента с помощта на електрически прекъсвач (FI) с максимален ток 30 mA
- Използвайте напълно развити и обезопасени разклонители с капацитет 16 A
- Използвайте само удължители, предназначени за употреба на открито и снабдени с водоустойчиви щепсели и контакти

- Ползвайте само удължители с дължина до 20 метра (1,5 mm²) или до 50 метра (2,5 mm²)
 - Изключете инструмента и извадете щепсела от контакта, ако захранващият кабел или удължителът бъде срянз, повреден или заплетен (**не пипайте кабела преди да извадите щепсела от контакта**)
 - Пазете кабела (удължителя) от горещи предмети, масло и остри ръбове
 - Не използвайте захранващия кабел за цели, за които той не е предвиден, напр. за да носите инструмента за кабела или да извадите щепсела от контакта
 - Периодично проверявайте връзките на кабела и в случай, че са повредени, се обърнете към квалифициран специалист за подмяна
 - Периодично проверявайте удължителя и го подменете, ако е повреден (**неподходящите удължители може да са опасни**)
 - Не ползвайте инструмента, ако не можете да го включите и изключите от бутона; повреденият бутон трябва да се поправи от квалифициран техник
- ## ОБЪСНЕНИЕ НА СИМВОЛИТЕ ПО ИНСТРУМЕНТА
- 3 Преди употреба прочетете ръководството с указания
 - 4 Изключете инструмента и извадете щепсела от контакта, ако захранващият кабел или удължителът бъде срянз, повреден или заплетен (**не пипайте кабела преди да извадите щепсела от контакта**)
 - 5 Не излагайте инструмента на дъжд
 - 6 Носете защитни очила и тапи за уши
 - 7 Двойна изолация (не се изисква кабел за заземяване)
 - 8 Не изхвърляйте инструмента заедно с битови отпадъци

УПОТРЕБА

- Монтиране ⑨
 - ! **включвайте верижния трион към захранващата мрежа едва след пълното приключване на всички монтажни операции**
 - ! **при работа с веригата бъдете винаги с предпазни ръкавици**
 - поставете верижния трион на равна повърхност
 - свалете капака А чрез завъртане на ръкохватката за застопоряване В в посока, обратна на часовниковата стрелка
 - поставете веригата С във водещия канал на меча D
 - ! **при това внимавайте за правилната посока на движение; обърнете внимание на стрелката за посоката на движение Е на веригата**
 - сложете звената на веригата около верижното колело F и поставете меча D така, че застопоряващият щифт G и двете направляващи на меча H да захванат продълговатия отвор на меча D, а обтягащият щифт J да попадне в предвидения за целта отвор на меча D
 - ако е необходимо, завъртете малко бутона за обтягане на меча K, за да подравните обтягащия щифт J спрямо отвора на меча D

- уверете се, че всички детайли са разположени добре и задържат в тази позиция меча с поставената върху него верига
- завъртете бутона за обтягане К, докато веригата се опъне леко
- монтирайте капачка А, както е показано на илюстрацията
- затегнете заключващия ключ В на застопоряващия болт G, като я завъртите по посока на часовниковата стрелка
- Обтягане на веригата ⑩
 - поставете верижния трион на равна повърхност
 - проверете дали звената на веригата са легнали правилно във водещия канал на меча D
 - 1) развийте заключващия ключ В толкова, колкото е нужно, за да държи меча на мястото му (**не сваляйте заключващия ключ**)
 - 2) повдигнете малко меча и го задръжте в това положение
 - 3) завъртете бутона за обтягане на веригата К нагоре, докато най-долните звена на веригата се повдигнат и ЕДВА се допрат до долната част на меча D
 - 4) затегнете заключващия ключ В, като я завъртите в посока, обратна на часовниковата стрелка
 - 5) освобождаване на меча
 - 6) веригата е обтегната правилно, ако може да бъде повдигната по средата на дължината на меча приблизително на 4 mm
- ! **винаги преди започване на работа, след първите стъпки и периодично на всеки 10 минути по време на работа обтягането на веригата трябва да се проверява**
- интензивно разтягане следва да се очаква особено в началния период на експлоатация на нови вериги
- дълготрайността на веригата зависи основно от достатъчното смазване и правилното ѝ обтягане
- не обтягайте веригата, когато е силно нагрята, тъй като при охлаждане тя се свива и стяга меча твърде силно
- Смазване ⑪

Дълготрайността и производителността на работа на веригата зависи главно от оптималното смазване; затова по време на работа веригата се смазва автоматично с нужното количество верижно масло през маслената дюза L ②

! **верижният трион се доставя, без в него да е силно масло за веригата; изключително е важно преди употреба да налеете масло**

! **използването на верижния трион без масло за веригата или при ниво на маслото, по-ниско от маркировката за минимално количество, води до увреждане на триона**

 - поставете верижния трион с отвора М на резервоара за масло нагоре върху подходяща стабилна основа
 - развийте капачката и налейте се верижно масло (не се доставя с машината)
 - внимавайте в резервоара за масло да не попаднат замърсявания
- отново навийте капачката на резервоара и я заключете
- ! **винаги проверявайте нивото на маслото преди започване на работа и периодично по време на работа; добавете масло, когато нивото на маслото е под индикатора N**
- едно запълване стига припл. за 15 минути работа, в зависимост от паузите и интензивността на работа
- никога не използвайте рециклирано или отработило машинно масло
- Ограничител на кабела ⑫
 - закачете извивката на удължителя на ограничителя Р както е показано на фигурата
 - дръпнете здраво, за да закрепите удължителя
- Включване/изключване ⑬
 - включете инструмента, като първо натиснете предпазен изключвател Q и след това спусъкът включвател R
 - изключете инструмента с натискане на бутон R
- ! **след приключване на работа не спирайте движението на веригата, като задействате предпазителя за предната ръкохватка S ② (= аварийна спирачка)**
- Аварийна спирачка ⑭

Аварийна спирачка е предпазен механизъм, който се задейства от предпазителя на предната ръкохватка S при възникване на откат на инструмента -> веригата спира бързо

Периодично извършвайте функционална проверка:

 - придвижете предния предпазен екран S напред и включете краткотрайно верижния трион -> веригата не трябва да се движи
 - за да освободите спирачката за обратен откат, отпуснете спусъквия включвател R и издърпайте предния предпазен екран S назад
- Работа с инструмента ⑮
 - дръжте верижния трион винаги здраво с двете ръце (с лявата ръка предната ръкохватка Т, а с дясната ръка задната U); никога не режете само с едната ръка ⑮а
 - отвеждайте захранващия кабел винаги назад и извън зоната на работа с режещата верига и разрязвания предмет; прекарвайте го така, че да не бъде захванат от клоните на дървото
- ! **преди докосване на обработвания детайл веригата трябва да е достигнала пълната си скорост на празен ход**
- при първото съприкосновение използвайте задължително **метална** зъбчатата опора V като опорна точка върху разрязвания детайл ⑮а
- по време на рязане използвайте зъбчатата опора като опорна точка на лост (*) ⑮а
- при разрязване на дебели клони или дънери в хода на работа премествайте зъбчатата опора в по-вътрешна точка; за целта изтеглете верижния трион, за да освободите зъбчатата опора, и да я поставите на по-вътрешна точка; при това не изваждайте верижния трион от среза
- по време на рязане не притискайте силно верижния трион, а го оставете да се връзва самостоятелно, като упражнявате само лек

натиск, използвайки зъбчатата опора V като опорна точка на лост

- докато работите с верижния трион, постоянно поддържайте стабилно положение на тялото
- дръжте верижния трион леко вдясно от тялото си **15b**
- никога не работете с верижния трион с изпънати напред ръце; не се опитвайте да разрязвате на труднодостъпни места; не режете, стъпили на стълба **15c**
- никога не разрязвайте над нивото на раменете си **15d**
- най-добри резултати се постигат, когато скоростта на веригата не намалява вследствие на претоварване

! бъдете особено внимателни към края на среза; при пълно разрязване положението на верижния трион може да се промени рязко под действие на силата на тежестта (съществува опасност да нараните краката си) ! изваждайте верижния трион от среза само при движение с верига

• Разрязване на дънери

- подпрете дънера така, че при разрязване срезът да не се затваря и да не блокира веригата
- преди да разрязвате къси дървени детайли, ги застопорявайте
- избягвайте допира до камъни и пирони, тъй като те могат да бъдат увлечени и ускорени, да повредят режещата верига или да предизвикат сериозни травми на опериращия с верижния трион или на намиращи се наблизо хора

! внимавайте да не допрете с работещ трион тел или жици, както и земята

- надлъжни срезове трябва да се изпълняват с изключително внимание, тъй като зъбчатата опора V **2** не може да бъде използвана; водете верижния трион под тъп ъгъл, за да предотвратите възникването на откат
- при рязане на предмети под натоварване, напр. клони или дървета, съществува повишена опасност от възникване на трудова злополука **(такива дейности трябва да се извършват само от обучени за целта специалисти)**

• Отрязване на дънера по дължина (нарязването на събореното дърво на къси дънери)

- ако е необходимо, дънерът трябва да бъде подпрян с клони, греди или клинове
- внимавайте за стабилното си положение и равномерно разпределение на тежестта на тялото Ви върху двата крака
- ако дървото е легнало по цялата си дължина, както е показано на фигурата, режете отгоре надолу **16a**
- ако дървото е подпряно само в единия си край, както е показано на фигурата, първо разрежете прил. 1/3 от диаметъра му от долната страна, след това другата част отгоре надолу **16b**
- ако дървото е подпряно в двата края, както е показано на фигурата, първо разрежете прил. 1/3 от диаметъра му от горната страна, след това другата част отдолу нагоре **16c**

- когато режете по наклонен терен, стойте винаги от горната страна на дънера
- за да запазите пълен контрол над инструмента в момента, когато разрежете дънера напълно, малко преди това намалете силата на натиск, като продължете да държите верижния трион здраво
- след приключване на среза изчакайте спирането на верижния трион, преди да го извадите от зоната на рязане
- при преминаване към друго дърво винаги изключвайте двигателя на верижния трион

• Събаряне на дървета **17**

- **! с верижния трион се допуска събарянето на само на дървета, чиито диаметър е по-малък от дължината на мечата**
- **! обезопасявайте работната зона; бъдете изключително внимателни в зоната на падане на дървото да няма други лица или животни**
- **! никога не се опитвайте да освободите заклинен верижен трион чрез включване на електродвигателя; за да освободите верижния трион, използвайте дървени клинове**
- **! работете винаги с наска, за да се предпазите от падащи клони**

ПРЕДИ СЪБАРЯНЕТО НА ДЪРВЕТА:

- ако двама души извършват паралелно надреза и събарянето на дърветата, разстоянието между тях трябва да бъде най-малко два пъти по-голямо от височината на събаряните дървета
- при събаряне на дървета трябва да се внимава да не бъдат застрашени други лица, електропроводи, водопроводи, газопроводи и др.п., както и да не бъдат нанесени материални щети (ако падащо дърво засегне съоръжение на инфраструктурата, незабавно трябва да бъде уведомена съответната стопанисваща организация)
- при събаряне на дървета на склон работещият с триона трябва да застане над събаряното дърво, тъй като след падането си то може да се търколи или плъзне надолу
- преди събарянето трябва да бъде набелян и при необходимост разчистен път за напускане на работната площадка (пътят трябва да води косо назад от линията на очакваното падане на дървото) **17a**
- преди събарянето трябва да бъдат отчетени естествените наклон на дървото, позицията на по-тежките клони и посоката на вятъра, за да бъде преценена възможно най-точно линията на падане на дървото
- от дървото трябва да бъдат отстранени замърсяванията, камъни, откъртвачи се кори, пирони, скоби, телове и др.п.

ПРОЦЕДУРА ЗА СЪБАРЯНЕ НА ДЪРВЕТА:

- прорезете под прав ъгъл спрямо посоката на падане надрез (1 – 2), дълбок 1/3 от диаметъра на дървото, както е показано на фигурата **17b**
- първо извършете долния, хоризонтален срез (така избягвате заклиняването на верижния трион

или на водещата шина при прорязване на втория срез на надреза)

- срезът за събаряне (3) трябва да бъде прорязан най-малко 50 mm над равнището на хоризонталния срез на надреза (изпълнете среза за събаряне успоредно на хоризонталния срез на надреза) 17b
- изпълнете среза за събаряне така, че да остане плоско неразрязано ребро, което действа като шарнир (реброто предотвратява завъртането и падането на дървото в неправилната посока; не прерязвайте това ребро)
- при доближаване на среза за събаряне до реброто дървото трябва да започне да пада
- ако дървото започне да се накланя не в желаната посока или дори в противоположната и да блокира верижния трион, прекъснете разрязването и използвайте клинове от дърво, пластмаса или алуминий за разтваряне на среза и накланяне на дървото в желаната посока 17c
- когато дървото започне да пада, извадете верижния трион от среза, изключете го, оставете го и напуснете работната площадка по предварително набелязания път (внимавайте за падащи клони, както и да не се препънете)
- Окастрияне на дървета
По-долу става въпрос за отрязване на клони от съборено дърво
 - при отрязването на големи, насочени надолу клони, които подпират дървото, първо го подпрете
 - отрязвайте малки клони с един срез, както е показано на фигурата
 - клони, които са под напрежение, трябва да бъдат отрязвани отдолу нагоре, за да се предотврати заклиняването на верижния трион

ПОДДРЪЖКА / СЕРВИЗ

- Този инструмент не е предназначен за професионална употреба
- **Винаги изваждайте щепсела от захранващия източник преди почистване и/или поддръжка на тримера**
- Поддържайте винаги електроинструмента и захранващия кабел чисти (особено вентилационните отвори W 2)
 - почиствайте пластмасовия корпус на верижния трион с мека четка и чиста кърпа (не се допуска използването на вода, разтворители или средства за полиране)
 - след време на работа от 1 до 3 часа демонтирайте капака, меча и веригата и ги почистете с помощта на четка
 - почистете зоната под капака, верижното колело и мястото за захващане на меча от всички отложени замърсявания
 - почистете маслената дюза с чиста кърпа
- Периодично проверявайте верижния трион за видими дефекти, напр. разхлабена, провиснала или повредена верига, развити винтове, както и износени или повредени детайли

- Преди използване на верижния трион трябва да бъдат извършени всички необходими ремонти или техническо обслужване
- Можете да проверите функционирането на механизма за автоматично смазване, като включите верижния трион и го подържите известно време неподвижно над картон или хартия
 - ! **внимание, не допирайте земята с верижния трион** (спазвайте минимално разстояние от 20 cm)
 - ако на хартията се образува все по-плътна следа от маслени пръски, механизмът за автоматично смазване работи изрядно
 - ако въпреки пълния с масло резервоар следа не се образува, прочетете раздела "ОТКРИВАНЕ И ОТСТРАНЯВАНЕ НА ПРОБЛЕМИ" или обърнете се към дистрибутора
- Ако въпреки прецизното производство и внимателно изпитване възникне повреда, инструмента да се занесе за ремонт в оторизиран сервиз за електроинструменти на SKIL
 - занесете инструмента в неразглобен вид заедно с доказателство за покупката му в търговския обект, откъдето сте го закупили, или в най-близкия сервиз на SKIL (адресите, както и схемата за сервизно обслужване на електроинструмента, можете да намерите на адрес www.skil.com)
 - ! **преди изпращане на верижни триони, моля, непременно изпразнете резервоара за масло**
- Съхранение 19
 - ако дълго време няма да използвате верижния трион, почистете веригата и меча
 - при съхраняване инструмента, резервоарът за масло трябва да се изпразни напълно
 - поставяйте предпазителя за веригата X, когато съхранявате уреда
 - закрепете здраво конзолата за съхранение Y на стената с 4 винта (**не са включени**) хоризонтално нивелирана
 - използвайте поставката за съхранение Y и куката за съхранение Z, както е илюстрирано
 - внимавайте да няма изтичане на масло, когато използвате куката за съхраняване Z
 - съхранявайте инструмента **на закрито** в сухи и сигурни помещения, недостъпни за деца
- **ОТКРИВАНЕ И ОТСТРАНЯВАНЕ НА ПРОБЛЕМИ**
 - В следващия списък са включени признаците за проблеми, вероятните причини и начините за отстраняване (ако това не помогне за откриване и отстраняване на проблема, се обърнете към Вашия дистрибутор или сервиз)
 - ! **изключете инструмента и извадете щепсела от контакта преди да проучвате проблема**
- ★ Инструментът не работи
 - аварийната спирачка е задействана -> върнете предпазителя на предната ръкохватка S 2 в позиция 14a
 - няма захранване -> проверете захранването (захранващ кабел, прекъсвачи, предпазители)
 - щепселът не е включен -> включете щепсела
 - повреден удължител -> сменете удължителя

- ★ Инструментът работи с прекъсване
 - повреден бутон за включване/изключване -> обърнете се към дистрибутора/сервиз
 - повредени вътрешни кабели -> обърнете се към дистрибутора/сервиз
 - повреден удължител -> сменете удължителя
- ★ Веригата е суха
 - няма масло в резервоара -> добавете масло
 - вентилационният отвор на резервоара е запушен -> почистете капачката на резервоара за масло
 - изходящият канал за масло е запушен -> отпушете изходящия канал за масло
- ★ Веригата не се спира
 - спирачката срещу откат/спирачката за движение по инерция е повредена -> обърнете се към дистрибутора/сервиз
- ★ Веригата/водещата шина се нагряват
 - няма масло в резервоара -> добавете масло
 - вентилационният отвор на резервоара е запушен -> почистете капачката на резервоара за масло
 - изходящият канал за масло е запушен -> отпушете изходящия канал за масло
 - веригата е обтегната твърде силно -> регулирайте обтягането на веригата
 - веригата е затъпена -> заточете или заменете веригата
- ★ Инструментът вибрира необичайно
 - веригата е разхлабена -> регулирайте обтягането на веригата
 - веригата е затъпена -> заточете или заменете веригата
 - веригата е износена -> заменете веригата
 - зъбите са обърнати в неправилната посока -> демонтирайте и отново монтирайте веригата правилно

ОПАЗВАНЕ НА ОКОЛНАТА СРЕДА

- **Не изхвърляйте електроуредите, приспособленията и опаковките заедно с битови отпадъци** (само за страни от ЕС)
 - съобразно Директивата на ЕС 2012/19/EG относно износени електрически и електронни уреди и отразяването ѝ в националното законодателство износените електроуреди следва да се събират отделно и да се предават за рециклиране според изискванията за опазване на околната среда
 - за това указва символът ⑧ тогава когато трябва да бъдат унищожени

ШУМ / ВИБРАЦИИ

- Измерено в съответствие с EN 60745 нивото на звуково налягане на този инструмент е 86 dB(A) а нивото на звукова мощност е 105 dB(A) (стандартно отклонение: 3 dB), а вибрациите са 4,7 m/c² (векторната сума по трите направления; неопределеност K = 1,5 m/c²)
- Нивото на предадените вибрации е измерено в съответствие със стандартизирания тест, определен в EN 60745; то може да се използва за сравнение на един инструмент с друг и като предварителна оценка

- на подлагането на вибрации при използването на инструмента за посочените приложения
- използването на инструмента за различни от тези приложения или с други, или лошо поддържани аксесоари може значително **да повиши** нивото на което сте подложени
 - периодите от време, когато инструментата е изключен или съответно включен, но с него не се работи в момента могат значително **да намалят** нивото на което сте подложени
- ! предпазвайте се от ефектите от вибрациите, като поддържате инструмента и аксесоарите му, пазите ръцете си топли и организирате вашите модели на работа**

SK

Ret'azová píla

0780

ÚVOD

- Toto ručné elektrické náradie je určené na rezanie dreva, ako sú napr. drevené brvná, dosky, konáre, kmene a pod. ako aj na stínanie stromov; dá sa používať so zreteľom na smer vlákien dreva na rezanie v pozdĺžnom aj priečnom smere
- Tento nástroj nie je vhodný pre profesionálne použitie
- Skontrolujte, či balenie obsahuje všetky súčasti podľa obrázka ②
- Ak sú niektoré súčasti poškodené, alebo chýbajú, obráťte sa na svojho predajcu
- **Pred použitím si dôkladne prečítajte tento návod a uchovajte ho pre prípad potreby v budúcnosti** ③
- **Zvlášť venujte pozornosť bezpečnostným pokynom a upozorneniam; nedodržanie týchto pokynov môže spôsobiť vážne zranenie**

TECHNICKÉ ÚDAJE ①

ČASTI NÁSTROJA ②

- A Kryt
- B Uzamykací krúžok
- C Pílová reťaz
- D Čepel'
- E Symbol smeru chodu a smeru rezania
- F Reťazové koleso
- G Upevňovacia skrutka
- H Vodiaci výstupok čepele
- J Napínací čap reťaze
- K Gombík na napínanie reťaze
- L Olejová dýza
- M Úzáver olejovej nádržky
- N Značka minima
- P Príchytka sieťového kábla
- Q Bezpečnostný spínač
- R Prepínač
- S Iniciovanie brzdy spätného rázu (ochrana rúk)
- T Predná rukoväť
- U Zadná rukoväť
- V Kovový drapakový doraz
- W Vetracie štrbiný

- X Chránič reťaze
- Y Držiak na uskladnenie (skrutky nie sú súčasťou dodávky)
- Z Úložný háčik

BEZPEČNOSŤ

VŠEOBECNÉ BEZPEČNOSTNÉ UPOZORNENIA TÝKAJÚCE SA ELEKTRICKÉHO NÁRADIA

⚠ POZOR Prečítajte si všetky bezpečnostné upozornenia, pokyny, ilustrácie a špecifikácie dodané s týmto elektrickým náradím. Zanedbanie dodržiavania všetkých uvedených pokynov texte môže mať za následok zásah elektrickým prúdom, spôsobiť požiar a/alebo ťažké poranenie. **Všetky upozornenia a pokyny si odložte na ďalšie použitie.** Pojem ručné "elektrické náradie" používaný v nasledujúcim texte sa vzťahuje na ručné elektrické náradie napájané zo siete (s prírodnou šnúrou) a na ručné elektrické náradie napájané akumulátorovou batériou (bez prírodnej šnúry).

1) BEZPEČNOSŤ NA PRACOVISKU

- a) **Udržiavajte svoje pracovisko čisté a upratané.** Neporiadok na pracovisku alebo neosvetlené časti pracoviska môžu viesť k úrazom.
- b) **Neppracujte elektrickým náradím v prostredí ohrozenom výbuchom, v ktorom sa nachádzajú horľavé kvapaliny, plyny alebo prach.** Elektrické náradie produkuje iskry, ktoré môžu prach alebo pary zapáliť.
- c) **Deti a iné osoby udržiavajte počas práce od ručného elektrického náradia v dostatočnej vzdialenosti.** V prípade odpútania Vašej pozornosti by ste mohli stratiť kontrolu nad náradím.

2) ELEKTRICKÁ BEZPEČNOSŤ

- a) **Zástrčka prírodnej šnúry sa musí hodiť do napájacej zásuvky. Zástrčka sa v žiadnom prípade nesmie meniť. Pri uzemnených spotrebičoch nepoužívajte spolu s nimi žiadne adaptéry.** Nezmenená zástrčka a vhodná zásuvka znižujú riziko zásahu elektrickým prúdom.
- b) **Vyhýbajte sa telesnému kontaktu s povrchovými plochami uzemnených spotrebičov, ako sú elektrické rúry, vyhrievacie telesá, sporáky a chladničky.** Keď je Vaše telo uzemnené, riziko zásahu elektrickým prúdom je vyššie.
- c) **Chráňte ručné elektrické náradie pred dažďom a vlhkom.** Vniknutie vody do ručného elektrického náradia zvyšuje riziko zásahu elektrickým prúdom.
- d) **Nepoužívajte prírodnú šnúru na prenášanie náradia, na jeho vešanie, ani za ňu nevyťahujte zástrčku zo zásuvky. Prírodnú šnúru chráňte pred horúčavou, olejom, ostrými hranami alebo pohybujúcimi sa časťami náradia.** Poškodené alebo zauzlené šnúry zvyšujú riziko zásahu elektrickým prúdom.
- e) **Ak pracujete s ručným elektrickým náradím vonku, používajte len také predlžovacie šnúry, ktoré sú schválené pre používanie vo vonkajších priestoroch.** Používanie predlžovacej šnúry určenej do

vonkajšieho prostredia znižuje riziko zásahu elektrickým prúdom.

- f) **Ak sa nedá vyhnúť použitiu ručného elektrického náradia vo vlhkom prostredí, použite prerušovač uzemňovacieho obvodu.** Používanie prerušovača uzemňovacieho obvodu znižuje riziko zásahu elektrickým prúdom.

3) BEZPEČNOSŤ OSÔB

- a) **Buďte pozorní, dávajte pozor na to, čo robíte a k práci s elektrickým náradím pristupujte rozumne. Nepoužívajte elektrické náradie, keď ste unavení alebo keď ste pod vplyvom drog, alkoholu alebo liekov.** Chvíľa nepozornosti pri používaní náradia môže viesť k vážnym poraneniam.
 - b) **Noste osobné ochranné pomôcky, ochranný odev a vždy majte nasadené ochranné okuliare.** Nosenie pracovného odevu a používanie ochranných pomôcok ako ochrannej dýchacej masky, bezpečnostných protišmykových topánok, prilby alebo chrániča sluchu, podľa druhu elektrického náradia, znižuje riziko poranenia.
 - c) **Vyhýbajte sa neúmyselnému uvedeniu ručného elektrického náradia do činnosti. Pred zasunutím zástrčky do zásuvky a/alebo pred pripojením akumulátora, pred chytením alebo prenášaním ručného elektrického náradia sa vždy presvedčte sa, či je ručné elektrické náradie vypnuté.** Ak budete mať pri prenášaní ručného elektrického náradia prst na vypínači, alebo ak ručné elektrické náradie pripojíte na elektrickú sieť zapnutú, môže to mať za následok nehodu.
 - d) **Skôr ako ručné elektrické náradie zapnete, odstráňte nastavovacie a montážne nástroje.** Nástroj alebo kľúč, ktorý sa nachádza v pohyblivej časti náradia, môže spôsobiť poranenie.
 - e) **Nepreceňujte sa. Zabezpečte si pevný postoj a neprestajne udržiavajte rovnováhu.** Taktó budete môcť ručné elektrické náradie v neočakávaných situáciách lepšie kontrolovať.
 - f) **Pri práci noste vhodný pracovný odev. Nenoste široké odevy a nemajte na sebe šperky. Vyvarujte sa toho, aby sa vaše vlasy a odev dostali do blízkosti pohyblivých častí.** Voľný odev, dlhé vlasy alebo šperky môžu byť zachytené rotujúcimi časťami ručného elektrického náradia.
 - g) **Ak možno namontovať zariadenie na odsávanie alebo zachytávanie prachu, presvedčte sa, či je pripojené a správne používané.** Používanie odsávacieho zariadenia a zariadenia na zachytávanie prachu znižuje riziko ohrozenia zdravia prachom.
 - h) **Nepodliehajte falošnému pocitu istoty získanej z častého používania náradia a nekonajte v rozpore s princípmi bezpečného používania náradia.** Nepozorná práca môže v priebehu zlomkov sekundy viesť k ťažkému poraneniu.
- #### 4) STAROSTLIVÉ ZAOBCHÁDZANIE S ELEKTRICKÝM NÁRADÍM A JEHO POUŽÍVANIE
- a) **Náradie nepreťažujte. Pre svoju prácu používajte určené elektrické náradie.** Pomocou vhodného ručného elektrického náradia budete môcť v uvedenom rozsahu výkonu pracovať lepšie a bezpečnejšie.

- b) **Nepoužívajte žiadne ručné elektrické náradie, ktoré má pokazený vypínač.** Ručné elektrické náradie, ktoré sa už nedá zapínať alebo vypínať, je nebezpečné a treba ho dať opraviť.
 - c) **Skôr ako začnete náradie nastavovať alebo prestavovať, vymieňať príslušenstvo alebo ako odložiť náradie, vždy vytiahnite koncovku sieťovej šnúry zo zásuvky a/alebo vyberte akumulátor, ak sa dá vybrať.** Toto preventívne opatrenie zabraňuje neúmyselnému spusteniu ručného elektrického náradia.
 - d) **Nepoužívajte ručné elektrické náradie uschovávané mimo dosahu detí. Nedopusťte, aby ručné elektrické náradie používali osoby, ktoré s ním nie sú dôkladne oboznámené, alebo ktoré si neprečítali tento Návod na používanie.** Ak ručné elektrické náradie používajú neskúsené osoby, stáva sa nebezpečným nástrojom.
 - e) **Ručné elektrické náradie a príslušenstvo starostlivo ošetrte. Skontrolujte, či pohyblivé súčiastky náradia bezchybne fungujú a neblukujú a či nie sú zlomené alebo poškodené niektoré súčiastky, ktoré by mohli negatívne ovplyvniť fungovanie ručného elektrického náradia. Pred použitím ručného elektrického náradia dajte poškodené súčiastky opraviť.** Nejednen úraz bol spôsobený zle udržiavaným náradím.
 - f) **Používané nástroje udržiavajte ostré a čisté.** Starostlivo ošetrované nástroje s ostrými reznými hranami sa menej často zablokujú a ich vedenie je podstatne ľahšie.
 - g) **Používajte ručné elektrické náradie, príslušenstvo, pracovné nástroje a pod. podľa týchto pokynov. Zohľadnite pritom konkrétne pracovné podmienky a činnosť, ktorú máte vykonať.** Používanie ručného elektrického náradia na iné ako určené účely môže viesť k nebezpečným situáciám.
 - h) **Rukováti a úchopové povrchy udržiavajte suché, čisté a bez oleja alebo mazacieho tuku.** Šmykľavé rukováti a úchopové povrchy neumožňujú bezpečnú manipuláciu a ovládanie náradia v neočakávaných situáciách.
- 5) SERVIS**
- a) **Ručné elektrické náradie zverte do opravy len kvalifikovanému personálu a používajte len originálne náhradné súčiastky.** Tým sa zabezpečí zachovanie bezpečnosti ručného elektrického náradia.

BEZPEČNOSTNÉ POKYNY PRE REŤAZOVÉ PÍLY

- **Deti ani mládež nesmú reťazovú pílu používať, výnimku tvorí mládež od 16 rokov v učebnom pomere pod dozorom dospelých osoby. To isté platí pre osoby, ktorým nie je známe alebo nie je dostatočne známe zaobchádzanie s reťazovou pílou.** Návod na obsluhu by mal byť pri náradí vždy poruke. Osoby, ktoré sú príliš unavené, alebo ktoré nie sú schopné fyzickej námahy, nesmú reťazovú pílu obsluhovať.
- **Keď píla beží, nepribližujte sa k pílovej reťazi žiadnou časťou tela. Pred spustením reťazovej píly sa vždy presvedčte, či sa pílová reťaz niečoho nedotýka.** Pri práci s reťazovou pílou môže jediný okamih nepozornosti mať za následok to, že Vám pílová reťaz zachytí odev alebo niektorú časť tela.

- **Reťazovú pílu držte vždy pevne pravou rukou za zadnú rukoväť a ľavou rukou za prednú rukoväť.** Držanie reťazovej píly pri práci nesprávnym spôsobom – v opačnej pracovnej polohe – zvyšuje riziko poranenia a nesmie sa používať.
- **Ručné elektrické náradie držte za izolované plochy rukováti, pretože pílová reťaz sa môže dostať do kontaktu s vlastnou sieťovou šnúrou.** Kontakt pílovej reťaze s elektrickým vedením, ktoré je pod prúdom, môže dostať pod prúd aj kovové súčiastky náradia a spôsobiť zásah elektrickým prúdom.
- **Používajte ochranné okuliare a chrániče sluchu. Odporúčame používať aj ďalšie ochranné pomôcky na ochranu hlavy, rúk, nôh a chodidiel.** Vhodné ochranné pracovné oblečenie znižuje nebezpečenstvo poranenia odletujúcimi trieskami a následky náhodného dotyku reťaze píly.
- **Nepracujte s reťazovou pílou na strome.** Pri práci s reťazovou pílou na strome Vám hrozí nebezpečenstvo poranenia.
- **Dávajte pozor na to, aby ste mali vždy pevný postoj a reťazovú pílu používajte len vtedy, keď stojíte na spevnenom, bezpečnom a rovnom podklade.** Klzký podklad stanoviska alebo nestabilné plochy na státie ako napríklad práca na rebriku môžu spôsobiť stratu rovnováhy alebo viesť k strate kontroly nad reťazovou pílou.
- **Pri rezaní konára, ktorý je napnutý, rátajte s tým, že sa odpruží smerom späť.** Keď sa toto napätie vláskien dreva uvoľní, môže napnutý konára trafiť obsluhujúcu osobu a/alebo jej vytrhnúť reťazovú pílu spod kontroly.
- **Mimoriadne opatrne postupujte pri rezaní krovín a mladých stromčekov.** Tento tenký materiál by sa mohol v reťazovej píle zachytiť a udrieť Vás, alebo Vás dostať z rovnovážnej polohy.
- **Reťazovú pílu neprešajte držaním za prednú rukoväť a vždy vypnutú tak, aby bola pílová reťaz odvrátená od Vašho tela. Pri prevážaní alebo počas úschovy reťazovej píly vždy navlečte ochranný kryt.** Starostlivé zaobchádzanie s reťazovou pílou znižuje pravdepodobnosť neúmyselného dotyku s bežiacou pílovou reťazou.
- **Dodržiavajte pokyny pre masenie, napnutie reťaze a výmenu príslušenstva.** Neodborne napnutá alebo namastená reťaz sa môže buď pretrhnúť alebo môže zvýšiť riziko spätného rázu náradia.
- **Rukováte udržiavajte suché a čisté a postarajte sa o to, aby na nich nebol olej ani tuk.** Mastné, zaolejované rukováte sú šmykľavé a spôsobujú stratu kontroly nad náradím.
- **Používajte len na pílenie dreva. Reťazovú pílu nepoužívajte nikdy na také práce, na ktoré nie je určená (príklad: nepoužívajte reťazovú pílu na rezanie plastov, muriva ani takých stavebných materiálov, ktoré nie sú vyrobené z dreva).** Použitie reťazovej píly na také práce, na ktoré nie je určená, môže vyvolať vznik nebezpečných situácií.

DŮVODY SPÄTNÝCH RÁZOV A PREDCHÁDZANIE SPÄTNÝM RÁZOM

- Spätňý ráz (spätňý úder) sa môže vyskytnúť vtedy, keď sa hrot vodiacej lišty dotkne nejakého predmetu, alebo keď sa drevo ohne a reťazová píla sa v reze zablokuje

- Dotyk hrotom vodiacej lišty môže mať v mnohých prípadoch za následok neočakávanú reakciu smerujúcu dozadu, pri ktorej sa vodiaca lišta vymršťí smerom hore a udrie smerom k obsluhujúcej osobe
- Zablokovanie pílovej reťaze na hornej hrane vodiacej lišty môže lištu prudko vymršťiť smerom k obsluhujúcej osobe
- Každá z týchto reakcií môže mať za následok stratu Vašej kontroly nad pilou, následkom čoho by ste sa mohli ťažko zraniť (nespoliehajte sa výlučne iba na tie bezpečnostné prvky, ktoré sú súčasťou konštrukcie reťazovej pily; ako používateľ reťazovej pily by ste mali vykonať rozličné opatrenia, aby ste mohli pracovať bez úrazov a zranení)
- Spätňý ráz je následkom nesprávneho a chýbného používania ručného elektrického náradia; vhodnými preventívnymi opatreniami, ktoré popisujeme v nasledujúcom texte, mu možno zabrániť:
 - **drzte reťazovú pilu pevne oboma rukami, pričom palce a prsty obopínajú rukoväť reťazovej pily; svoje telo a ruky dajte do takej polohy, v ktorej budete môcť najlepšie odolať silám spätného rázu** (v prípade uskutočnenia vhodných opatrení môže obsluhujúca osoba sily spätného rázu zvládnuť; reťazovú pilu nikdy nepúšťajte z rúk)
 - **vyhýbajte sa abnormálnym polohám tela a nepíľte vo väčšej výške, ako sú Vaše ramená** (tým sa zabráni neúmyselnému dotyku s hrotom vodiacej lišty a umožní sa lepšia kontrola reťazovej pily v neočakávaných situáciách)
 - **používajte výlučne iba výrobcom predpísané náhradné vodiace lišty a pílove reťaze** (nesprávne náhradné vodiace lišty a pílove reťaze môžu mať za následok roztrhnutie reťaze lebo vyvolať spätný ráz)
 - **dodržiavajte pokyny výrobcu pre brúsenie a údržbu pílovej reťaze** (príliš nízke obmedzovacie hĺbky zvyšujú možnosť vzniku spätného rázu)

BEZPEČNOSŤ OSÔB

- Odporúčame, aby používateľ náradia pred prvým uvedením reťazovej pily do prevádzky zaslátil do jej obsluhy a do používania ochranných pomôcok na základe praktických ukážok skúsený odborník; ako prvé cvičenie by sa malo uskutočniť rezanie kmeňov stromov na kozlíku alebo na podstavci na rezanie
- **Nedotýkajte sa rotujúcich súčiastok reťazovej pily**
- **Nepoužívajte v žiadnom prípade reťazovú pilu v blízkosti iných osôb, detí alebo zvierat**
- **Nepoužívajte v žiadnom prípade reťazovú pilu, ak ste požíli alkoholický nápoj, drogu alebo lieky s omamujúcim účinkom**
- Uistite sa, že sa deti s nástrojom nehrajú

ELEKTRICKÁ BEZPEČNOSŤ

- Vždy skontrolujte či je napájacie napätie rovnaké ako napätie uvedené na štítku nástroja
- Pripojte nástroj cez stykačový istič poruchového prúdu (FI) s maximálnym spúšťacím prúdom 30 mA
- Používajte úplne odmotanú a bezpečnú predlžovaciu šnúru s kapacitou 16 A
- Používajte len také predlžovacie sieťové káble, ktoré sú určené na vonkajšie použitie a majú vodotesnú spojovaciu zásuvku
- Používajte len predlžovacie sieťové káble s maximálnou dĺžkou 20 metrov (1,5 mm²) alebo 50 metrov (2,5 mm²)

- Vždy vypnite nástroj a odpojte zástrčku zo zásuvky, ak je napájací sieťový kábel alebo predlžovací sieťový kábel prerezaný, poškodený alebo zamotaný (**nedotýkajte sa sieťového kábla pred odpojením zástrčky**)
- Chráňte (predlžovací) sieťový kábel pred teplom, olejom a ostrými hranami
- Nepoužívajte prírodnú šnúru na prenášanie nástroja, na jeho vešanie, ani za ňu nevyťahujte zástrčku zo zásuvky
- Pravidelne kontrolujte šnúru a ak je poškodená, šnúru musí vymeniť kvalifikovaná osoba
- Pravidelne kontrolujte predlžovací sieťový kábel a vymeňte ho, ak je poškodený (**nevhodné predlžovacie sieťové káble môžu byť nebezpečné**)
- Nepoužívajte nástroj, ak ho vypínač nezapína a nevypína; poškodený vypínač vždy dajte opraviť kvalifikovanej osobe

VYSVETLENIE SYMBOLOV NA NÁSTROJI

- 3 Pred použitím si prečítajte návod na obsluhu
- 4 Vždy vypnite nástroj a odpojte zástrčku zo zásuvky, ak je napájací sieťový kábel alebo predlžovací sieťový kábel prerezaný, poškodený alebo zamotaný (**nedotýkajte sa sieťového kábla pred odpojením zástrčky**)
- 5 Nástroj nevystavujte dažďu
- 6 Používajte ochranné okuliare a tlmiče hluku na uši
- 7 Dvojité izolácia (nevyžaduje sa uzemňovací kábel)
- 8 Nástroj nevyhadzujte do komunálneho odpadu

POUŽITIE

- **Montáž ③**
 - ! **reťazovú pilu pripojte na elektrickú sieť až vtedy, keď ste ju kompletne zmontovali**
 - ! **pri manipulácii s reťazovou pilou používajte vždy vhodné pracovné rukavice**
 - reťazovú pilu postavte na rovnú plošku
 - odstráňte kryt A otočením aretačného gombíka B proti smeru pohybu hodinových ručičiek
 - pílový reťaz C zložte do obežnej drážky čepele D
- **! porovnajte polohu reťaze so symbolom smeru chodu reťaze E**
 - články reťaze zložte okolo reťazového kolesa F a čepeľ D nasad'te tak, aby upevňovací čap G a oba vodiace výstupky čepele H zasahovali do pozdĺžneho otvoru čepele D a napínací čap reťaze J zasahoval do príslušného otvoru na čepeľi D
 - v prípade potreby gombík na napínanie reťaze K trochu pootočte, aby ste nastavili potrebnú polohu napínacieho čapu reťaze J k otvoru na čepeľi D
 - skontrolujte, či sa všetky súčiastky nachádzajú na správnom mieste a či čepeľ s pílovou reťazou v tejto polohe dobre držia
 - gombík na napínanie reťaze K otočte len do takej miery, aby bola pílová reťaz iba mierne napnutá
 - namontujte kryt A podľa obrázka
 - utiahnite aretačný gombík B na upevňovacej skrutke G jeho otočením v smere pohybu hodinových ručičiek
- **Napínanie pílovej reťaze ⑩**
 - reťazovú pilu postavte na rovnú plošku
 - skontrolujte, či články reťaze ležia správne vo vodiacej drážke čepele D
 - 1) aretačný gombík B uvoľnite iba do takej miery, aby bola čepeľ ešte pridržiavaná v danej polohe (**nedemontujte ho**)

- 2) čepel' trochu nadvihnite a držte ju v tejto polohe
 - 3) otočte gombík na napínanie rezače K nahor do takej miery, aby najspodnejšie články rezače vyšli nahor a IBA sa dotýkali spodnej časti čepele D
 - 4) utiahnite aretačný gombík B jeho otočením v smere pohybu hodinových ručičiek
 - 5) uvoľnite čepel'
 - 6) pilová reťaz je správne napnutá vtedy, keď sa dá v strednej polohe čepele nadvihnúť o cca 4 mm
- ! napnutie pilovej reťaze treba skontrolovať vždy pred začiatkom práce s náradím, po uskutočnení niekoľkých prvých rezov a pri plnení pravidelne (každých 10 minút)**
- predovšetkým pri použití úplne novej reťaze treba na začiatku rátať so zvýšenou rozťažnosťou reťaze
 - životnosť pilovej reťaze závisí v rozhodujúcej miere od dostatočného mastenia a od správneho napnutia reťaze pri používaní
 - nenapínajte pilovú reťaz vtedy, keď je silne zahriata, pretože po ochladení sa skrúti a potom by bola na čepeli príliš napnutá
- **Mastenie ①**
- Životnosť reťaze a jej rezný výkon závisia od optimálneho mastenia reťaze; z tohto dôvodu sa počas používania reťazovej pily pilová reťaz prostredníctvom olejovej dýzy L ② automaticky masť olejom na reťazové pily (na pilové reťaze)
- ! reťazová píla sa nedodáva s náplňou oleja pre pilové reťaze; je veľmi dôležité, aby ste ju pred použitím naplnili olejom**
- ! používanie reťazovej pily bez oleja pre pilové reťaze alebo so stavom oleja pod značkou minimálne oleja má za následok poškodenie reťazovej pily**
- reťazovú pílu postavte na vhodnú podložku tak, aby sa uzáver olejovej nádržky M nachádzal hore
 - uzáver dskrútkujte a olejovú nádržku naplňte olejom pre reťazové pily ((nie je súčasťou dodávky))
 - dajte pozor na to, aby sa do nádržky na olej nedostala žiadna nečistota
 - uzáver nádržky na olej naskrutkujte opäť na pôvodné miesto
- ! pred začiatkom práce a počas práce pravidelne kontrolujte hladinu oleja; doplňte olej, keď je hladina oleja pod ukazovateľom N**
- náplň nádržky vystačí na prácu v rozsahu cca 15 minút, v závislosti od prestávok v práci a od intenzity práce
 - nikdy nepoživate recyklovaný olej ani odpadový olej
- **Príchytka sieťového kábla ⑫**
- zaveste slučku na predlžovacom sieťovom kábli na príchytke P podľa obrázka
 - pevne zatiahnite predlžovací sieťový kábel tak, aby bol zaistený
- **Zapínanie/vypínanie ⑬**
- ak chcete náradie zapnúť, stlačte najskôr bezpečnostný vypínač Q a potom potiahnite prepínač R
 - vypnite nástroj uvoľnením tlačidla R
- ! po dokončení pílania nezadržujte reťazovú pílu pomocou manipuláciou s predným chráničom ruk S ② (= brzda spatného razu)**
- **Brzda spatného razu ⑭**
- Brzda spatného razu je ochranný mechanizmus, ktorý sa iniciuje chráničom rúk S vtedy, keď náradie vykoná spätný ráz (pri kopnutí) -> reťaz sa zastaví v priebehu krátkej doby
- Občas vykonajte s náradím funkčný test:
- posuňte chránič prednej rukoväte S smerom dopredu a reťazovú pílu nákrátko zapnite -> reťaz sa nesmie rozbehnúť
 - ak chcete brzdu spätného rázu opäť uvoľniť, uvoľnite prepínač R a chránič prednej rukoväte S vráťte smerom dozadu
- **Prevádzka nástroja ⑮**
- držte reťazovú pílu vždy pevne oboma rukami (ľavou rukou za prednú rukoväť T a pravou rukou za zadnú rukoväť U); nikdy nerežte jednou rukou ⑮a
 - kábel sieťovej šnúry majte vždy tak, aby smeroval dozadu a nachádzal sa mimo dosahu reťazovej pily aj mimo rezaného materiálu; osobne sa postavte vždy na také miesto, aby prírodnú šnúru nemohli zachytiť vetvy alebo konáre
- ! predtým, ako sa reťaz dotkne dreva, musí už byť rozbehnutá na maximálnu rýchlosť**
- na podoprenie reťazovej pily o drevo používajte **kovový drapakový doraz V** využívajte počas pílania drapakový doraz ako páku ⑮a
 - pri pílení hrubších konárov alebo kmeňov priložte drapakový doraz na hlbšie ležiaci bod (*) ⑮a
 - pritom potiahnite reťazovú pílu smerom dozadu, aby ste uvoľnili drapakový doraz a mohli ho znova priložiť hlbšie; nevyberajte pritom reťazovú pílu z rezu
 - pri pílení neprítlačajte pilovou reťaz silou, ale nechajte ju pracovať samu tým, že vytvárate pomocou drapakového dorazu V mierny pákový tlak
 - s reťazovou pilou pracujte len vtedy, keď máte pevný postoj
 - reťazovú pílu držte trochu vpravo od vlastného tela ⑮b
 - nikdy nepoužívajte reťazovú pílu s vystretými rukami; nepokúšajte sa píliť na ťažko prístupných miestach, alebo stojac na nejakom rebriku ⑮c
 - nikdy nerežte nad výškou ramien ⑮d
 - najlepšie výsledky pri pílení dosiahnete vtedy, ak nebude rýchlosť reťaze pri pílení následkom preťažovania klesať
- ! zvýšte opatnosť pri dokončovaní rezu; len čo píla dokončí rez, zaťaženie jej hmotnosťou sa neočakávane zmení (hrozí vážne nebezpečenstvo poranenia nôh a chodidla)**
- ! pílu vyberajte z rezu vždy výlučne vtedy, keď reťaz beží**
- **Rezanie kmeňov**
- podoprite kmeň tak, aby sa rez neuzatváral a aby sa reťaz pily pri práci nezablokovala
 - kratšie kúsky dreva pred rezaním vyrovnajte a spoľahlivo ich upevnite
 - vyhýbajte sa dotyku kmeňov a klincov, pretože tieto by mohli byť vymrštené, mohli by poškodiť pilovú reťaz alebo spôsobiť vážne poranenia používateľovi alebo okolostojacim osobám
- ! keď píla beží, nedotýkajte sa ňou drôtených plotov alebo zeme**

- pozdĺžne rezy vykonávajúte s maximálnou opatnosťou, pretože sa pri tejto práci nedá používať drapákový doraz V (2); reťazovú pílu vedte v plochom uhle, aby ste sa vyhlí spätnému rázu píly
 - pri pilení napnutého dreva, konárov alebo kmeňov hrozí pri obsluhu píly zvýšené nebezpečenstvo úrazu; v takomto prípade platí zásada maximálnej opatrnosti (**takéto práce by mali vykonávať výlučne iba vyuční pracovníci s praxou**)
 - Skracovanie kmeňa stromu (delenie zotatého stromu na časti)
 - ak je to možné, mal by byť kmeň podložený konármi, hranolmi alebo klinmi a mal by byť podporený
 - dávajte pozor na svoj pevný postoj a na rovnomerné rozdelenie hmotnosti vášho tela na obe nohy
 - keď je celá dĺžka kmeňa stromu položená podľa obrázka na zemi rovnomerne, pilte zhora (16a)
 - keď je kmeň stromu podporený podľa obrázka na jednej strane, odrežte najprv 1/3 priemeru kmeňa stromu z dolnej strany a potom odrežte z hornej strany zvyšok vo výške dolného rezu (16b)
 - keď je kmeň stromu podporený podľa obrázka na oboch koncoch, odreže sa najprv 1/3 priemeru kmeňa stromu z hornej strany a 2/3 sa potom odrežú z dolnej strany do výšky horného rezu (16c)
 - pri rezaní na svahu stojte vždy nad kmeňom stromu
 - aby ste si zachovali úplnú kontrolu v okamihu "prepílenia" ku koncu rezu redukuje tlak, ale bez toho, aby ste uvoľnili pevné držanie reťazovej píly za obe rukoväte
 - ! **dávajte pozor na to, aby sa reťazová píla nedotkla zeme**
 - po ukončení rezania počkajte na úplné zastavenie pílovej reťaze, až potom reťazovú pílu z miesta rezu odložte
 - motor reťazovej píly vždy vypínajte ešte predtým, ako prechádzate od jedného stromu k druhému
 - Stínanie stromov (17)
 - ! **reťazovou pílou sa smú stíňať len také stromy, ktoré majú menší priemer kmeňa, ako je dĺžka čepele píly**
 - ! **zabezpečte okruh okolo svojho pracoviska; dajte pozor na to, aby sa v priestore dopadu stromu nezdržiavali žiadne osoby ani zvieratá**
 - ! **nepokúšajte sa uvoľniť zablokovanú (zaseknutú) reťazovú pílu s bežiacim motorom; na vyslobodenie zablokovanej reťazovej píly použite drevené klíny**
 - ! **pri práci noste vždy ochrannú prilbu, ktorá Vás ochráni pred padajúcimi konármi**
- PRED STÍNANÍM:**
- ak súčasne orezávajú konáre a vyťínajú stromy dve alebo viaceré osoby, mala by byť vzdialenosť medzi jednotlivými stínajúcimi a orezávajúcimi osobami rovná minimálne dvojnásobku výšky vyťínaného stromu
 - pri vyťínaní stromov treba dávať pozor na to, aby neboli vystavené nebezpečenstvu žiadne iné osoby, aby padajúci strom nezasiahol žiadne prívodné vedenie a nezpôsobil ani žiadne vecné škody (ak by hrozilo, že padajúci strom môže zasiahnuť elektrické

vedenie, treba o tom ihneď informovať kompetentný energetický podnik)

- pri stínaní stromu na svahu by sa mala osoba obsluhujúca reťazovú pílu zdržiavať v teréne nad stínaným stromom, pretože po páde sa strom pravdepodobne skotúľa alebo zošmykne dole svahom
- pred samotným zotatím stromu si treba napláňovať únikovú cestu a v prípade potreby si takúto cestu uvoľniť (úniková cesta by mala viesť od očakávanej línie pádu stromu šikmo smerom dozadu)
- pred zotatím stromu treba zobrať do úvahy sklon stromu, polohu väčších konárov a smer fúkania vetra, aby sa mohol spoľahlivo odhadnúť budúci smer pádu stromu
- odstráňte zo stromu nečistotu, kamene, uvoľnenú kôru, klince, skoby a drôt

POSTUP STÍNANIA:

- vypilte v pravom uhle k smeru pádu stromu zásek (1 - 2) do hĺbky 1/3 priemeru kmeňa stromu podľa obrázka (17b)
 - najprv urobte zdola vodorovný zásek (tým sa zabráni zablokovaniu pílovej reťaze alebo vodiacej lišty pri vykonávaní druhého rezu záseku)
 - hlavný rez (3) treba nasadiť minimálne 50 mm nad vodorovným rezom záseku (hlavný rez urobte rovnobežne s vodorovným rezom záseku) (17b)
 - hlavný rez urobte len do takej hĺbky, aby zostal stáť ešte jeden trnož (podstolina), ktorý by mohol pôsobiť ako otočný pánt (tento trnož zabráni tomu, aby sa strom pri páde otočil a spadol nevhodným smerom; neprepilte tento trnož)
 - pri približovaní sa hlavného rezu k trnožu by mal strom začať padať
 - ak by sa ukázalo, že strom možno nespadne do požadovaného smeru, alebo že sa nakloní späť a reťazovú pílu zablokuje, prerušte hlavný rez a reťazovú pílu vypnite; na otvorenie rezu a na vyvolanie pádu stromu do požadovanej línie pádu používajte klíny drevené, plastové alebo hliníkové (17c)
 - keď strom začína padať, vyberte reťazovú pílu z rezu vypnite ju a odložte na zem, opustite nebezpečný priestor po naplánovanej únikovej ceste (dávajte pritom pozor na spadnuté konáre, aby ste sa nepotkli)
 - **Odstánenie konárov (18)**
Pod termínom odstraňovanie konárov rozumieme odrezávanie konárov zotatého stromu
 - pri odstraňovaní konárov nechajte najprv nedotknuté tie väčšie konáre, ktoré smerujú dole a podopierajú strom
 - odstraňujte menšie konáre podľa obrázka jediným rezom
 - tie konáre, ktoré sú z nejakého dôvodu pod napätím, treba odrezávať zdola smerom hore, aby ste zamedzili zablokovaniu reťazovej píly
- ÚDRŽBA / SERVIS**
- Tento nástroj nie je vhodný pre profesionálne použitie
 - **Pred čistením a údržbou vždy odpojte zástrčku zo zásuvky**

- Nástroj a sieťovú šnúru udržiavajte stále čisté (zvlášť vetracie štrbiny W ②)
- tvarované teleso refazovej píly vyrobené z plastu vyčistíte pomocou mäkkej kefy a čistou handričkou (nesmiete používať vodu ani žiadne rozpúšťadlá a leštiace prostriedky)
- po používaní v trvaní 1 až 3 hodiny demontujte kryt, čepeľ a reťaz a vyčistite ich pomocou kefy
- priestor pod krytom, reťazové koleso a upevnenie čepele vyčistíte od všetkých usadenín pomocou mäkkej kefy a čistou handričkou
- olejovú dýzu vyčistíte pomocou čistej handričky
- Pravidelne kontrolujte reťazovú pílu z hľadiska možného poškodenia, či nie je uvoľnená, vyšmyknutá alebo poškodená pílová reťaz, či nie sú uvoľnené alebo poškodené niektoré iné konštrukčné prvky náradia
- Pred použitím refazovej píly vykonajte prípadne potrebné opravy alebo údržbu píly
- Fungovanie olejovej automatiky sa dá vyskúšať tak, že sa píla zapne a hrotom sa drží smerom ku kartónu alebo papieri položenému na zemi
- ! **nedotýkajte sa refazou zeme** (dodržiavajte bezpečnostnú vzdialenosť 20 cm)
- ak sa pritom objavuje rastúca stopa po oleji, pracuje olejová automatika bezchybne
- ak sa napriek plnej olejovej nádržke žiadna olejová stopa neobjavuje, prečítajte si odsek "RIEŠENIE PROBLÉMOV" alebo obráťte sa na predajcu
- Ak by nástroj napriek starostlivej výrobe a kontrole predsa len prestal niekedy fungovať, treba dať opravu vykonať autorizovanej servisnej opravovni elektrického náradia SKIL
- pošlite nástroj **bez rozmontovania** spolu s dôkazom o kúpe; vášmu dilerovi alebo do najbližšieho servisného strediska SKIL (zoznam adries servisných stredísk a servisný diagram nástroja sú uvedené na www.skil.com)

! **pre zaslaním reťazovej píly nezabudnite bezpodmienečne vyprázdniť olejovú nádržku**

- Uskladnenie ⑩
- ak budete reťazovú pílu dlhší čas skladovať, vyčistite predtým pílovú reťaz a čepeľ
- pred odložením nástroja, nezabudnite bezpodmienečne vyprázdniť olejovú nádržku
- pri skladovaní nástroja naň nasadzte chránič reťaze X
- držiak na uskladnenie namontujte napevno Y na stenu pomocou 4 skrutiek (**nie sú súčasťou dodávky**) do vodorovnej polohy
- použite úložný držiak Y a úložný háčik Z podľa obrázka
- pri použití háku na uschovanie Z dávajte pozor, aby nedošlo k vytečeniu oleja
- nástroj skladujte **v miestnosti** na suchom a uzamknutom mieste, mimo dosahu detí

RIEŠENIE PROBLÉMOV

- Nasledujúci zoznam obsahuje príznaky problémov, možné príčiny a opravné postupy (ak pomocou nich nie je možné problém určiť a odstrániť, obráťte sa na svojho predajcu alebo servisné stredisko)
- ! **pred skúmaním problému vypnite nástroj a odpojte zástrčku**

- ★ Nástroj nefunguje
 - je iniciovaná brzda spätného rázu -> vráťte rukoväť S ② do polohy ⑭a
 - nefunguje napájanie -> skontrolujte napájanie (silový kábel, stýkačové ističe, poistky)
 - nepripojená zástrčka -> pripojte zástrčku
 - poškodený predlžovací sieťový kábel -> vymeňte predlžovací sieťový kábel
- ★ Nástroj pracuje prerušovane
 - chybný vypínač -> obráťte sa na predajcu/servisné stredisko
 - chybné vnútorné spoje -> obráťte sa na predajcu/servisné stredisko
 - poškodený predlžovací sieťový kábel -> vymeňte predlžovací sieťový kábel
- ★ Pílová reťaz je suchá
 - v olejovej nádržke niet oleja -> doplňte olej
 - odvzdušňovanie uzáveru olejovej nádržky je upchaté -> vyčistite uzáver olejovej nádržky
 - výtokový kanálik oleja je upchatý -> prečistite výtokový kanálik oleja
- ★ Reťaz nie je brzdená
 - brzda spätného rázu/dobehová brzda je poškodená -> obráťte sa na predajcu/servisné stredisko
- ★ Reťaz/vodiaca líšta sú horúce
 - v olejovej nádržke niet oleja -> doplňte olej
 - odvzdušňovanie uzáveru olejovej nádržky je upchaté -> vyčistite uzáver olejovej nádržky
 - výtokový kanálik oleja je upchatý -> prečistite výtokový kanálik oleja
 - napnutie reťaze je príliš veľké -> nastaviť napnutie reťaze
 - reťaz je tupá -> nabrúsiť reťaz, alebo ju nahradiť novou
- ★ Nástroj neobvykle vibruje
 - napnutie reťaze je príliš slabé -> nastaviť napnutie reťaze
 - reťaz je tupá -> nabrúsiť reťaz, alebo ju nahradiť novou
 - reťaz je opotrebovaná -> reťaz vymeniť
 - zuby pílovej reťaze majú nesprávny smer -> pílovú reťaz premontovať tak, aby mali zuby korektný smer

ŽIVOTNÉ PROSTREDIE

- **Elektrické náradie, príslušenstvo a balenia nevyhadzujte do komunálneho odpadu** (len pre štáty EÚ)
- podľa európskej smernice 2012/19/EG o nakladaní s použitými elektrickými a elektronickými zariadeniami a zodpovedajúcich ustanovení právnych predpisov jednotlivých krajín sa použité elektrické náradie musí zbierať oddelene od ostatného odpadu a podrobiť ekologickej šetrnej recyklácii
- pripomenie vám to symbol ③, keď ju bude treba likvidovať

HLUKU / VIBRÁCIÁCH

- Merané podľa EN 60745 je úroveň akustického tlaku tohto nástroja 86 dB(A) a úroveň akustického výkonu je 105 dB(A) (štandardná odchýlka: 3 dB), a vibrácie sú 4,7 m/s² (súčet vektorov troch smerov; nepresnosť K = 1,5 m/s²)

- Hladina emisij od vibracij bola namerana v súlade s normalizovaným testom uvedeným v norme EN 60745; môže sa používať na vzájomné porovnávanie náradí a na predbežné posúdenie vystavenia účinkom vibrácií pri používaní náradia pre uvedené aplikácie
 - používanie náradia na rôzne aplikácie, alebo v spojení s rôznymi alebo nedostatočne udržiavanými doplnkami môže značne **zvýšiť** úroveň vystavenia
 - časové doby počas ktorých je je náradie vypnuté alebo počas ktorých náradie beží ale v skutočnosti nevykonáva prácu môžu značne **znižit'** úroveň vystavenia
- ! **chráňte sa pred účinkami vibrácií tak, že budete náradie a jeho príslušenstvo správne udržiavať, tak že nebudete pracovať so studenými rukami a tak že si svoje pracovné postupy správne zorganizujete**

HR

Lančana pila

0780

UVOD

- Električni alat je predviđen za piljenje drva, kao npr. drvenih greda, dasaka, grana, stabala, itd. kao i za rušenje drveća; može se koristiti za rezanje uzduž i poprečno na smjer vlakana
- Ovaj uređaj nije namijenjen profesionalnoj upotrebi
- Provjerite sadrži li paket sve dijelove prema nacrtu ②
- Ako vam dijelovi nedostaju ili su oštećeni, obratite se svom dobavljaču
- **Prije uporabe pažljivo pročitajte ovaj priručnik s uputama i spremite ga za kasniju uporabu ③**
- **Posebnu pažnju obratite na sigurnosne upute i upozorenja; pridržavajte ih se kako ne bi došlo do ozbiljnih ozljeda**

TEHNIČKI PODACI ①

DIJELOVI ALATA ②

- A Poklopac
- B Gumb za blokiranje
- C Lanac pile
- D Mač
- E Simbol smjera gibanja i smjera rezanja
- F Lančaničnik
- G Svornjak za pričvršćenje
- H Vodeće rebro mača
- J Svornjak za natezanje lanca
- K Gumb za natezanje lanca
- L Sapnica za ulje
- M Zatvarač spremnika za ulje
- N Oznaka minimuma
- P Držač kabela
- Q Sigurnosni prekidač
- R Prekidač
- S Aktiviranje kočnice povratnog udara (štitnik za ruke)
- T Prednja ručka
- U Stražnja ručka
- V Metalni čeljusni graničnik

W Otvori za strujanje zraka

X Štitnik lanca

Y Vodilica za odlaganje (**vijci nisu isporučeni**)

Z Kuka za odlaganje

SIGURNOST

OPĆA SIGURNOSNA UPOZORENJA ZA ELEKTRIČNE ALATE

⚠ UPOZORENJE Pročitajte sva sigurnosna upozorenja, upute, ilustracije i specifikacije koje se isporučuju s ovim električnim alatom. Nepoštivanje dolje navedenih uputa može uzrokovati električni udar, požar i/ili ozbiljne ozljede. **Sva upozorenja i upute sačuvajte kao referencu za buduće upotrebe.** U daljnjem tekstu korišten pojam "električni alat" odnosi se na električne alate s priključkom na električnu mrežu (s mrežnim kablom) i na električne alate s napajanjem iz aku baterije (bez mrežnog kabela).

1) SIGURNOST NA RADNOM MJESTU

- a) **Vaše radno područje održavajte čisto i uredno.**
Nered ili neosvijetljeno radno područje mogu doći do nezgoda.
- b) **S uređajem ne radite u okolini ugroženoj eksplozijom, u kojoj se nalaze zapaljive tekućine, plinovi ili prašina.** Električni alati proizvode iskre koje mogu zapaliti prašinu ili pare.
- c) **Djecu i ostale osobe držite dalje tijekom korištenja električnog alata.** Ako bi skrenuli pozornost sa posla mogli bi izgubiti kontrolu nad uređajem.

2) ELEKTRIČNA SIGURNOST

- a) **Priključni utikač uređaja treba odgovarati utičnici.** Na utikaču se ni u kojem slučaju ne smiju izvoditi izmjene. Ne koristite adapterske utikače zajedno sa uređajima koji su zaštićeni uzemljenjem. Originalni utikač i odgovarajuće utičnice smanjuju opasnost od električnog udara.
- b) **Izbjegavajte dodir tijela s uzemljenim površinama kao što su cijevi, centralno grijanje, štednjaci i hladnjaci.** Postoji povećana opasnost od električnog udara ako je vaše tijelo uzemljeno.
- c) **Držite uređaj dalje od kiše ili vlage.** Prodiranje vode u električni uređaj povećava opasnost od električnog udara.
- d) **Priključni kabel ne koristite za nošenje, vješanje ili za izvlačenje utikača iz utičnice. Držite kabel dalje od izvora topline, ulja, oštih rubova ili pomičnih dijelova uređaja.** Oštećen ili usukan kabel povećava opasnost od električnog udara.
- e) **Ako s električnim uređajem radite na otvorenom, koristite samo produžni kabel odobren za uporabu na otvorenom.** Primjena produžnog kabela prikladnog za uporabu na otvorenom smanjuje opasnost od električnog udara.
- f) **Ako se ne može izbjeći uporaba električnog alata u vlažnoj okolini, upotrijebite sigurnosna sklopka za propuštanje u zemlju.** Upotrebom sigurnosne sklopke za propuštanje u zemlju smanjuje se opasnost od električnog udara.

3) SIGURNOST LJUDI

- a) **Budite oprezni, pazite što činite i postupajte razumno kod rada s električnim alatom. Ne koristite uređaj ako ste umorni ili pod utjecajem opojnih sredstava, alkohola ili lijekova.** Trenutak nepažnje kod uporabe uređaja može doći do ozbiljnih ozljeda.
 - b) **Nosite sredstva osobne zaštite i uvijek zaštitne naočale.** Nošenje sredstava osobne zaštite, kao što je zaštitna maska, sigurnosne cipele koje ne klize, zaštitne kacige ili štitnika za sluh, ovisno od vrste i primjene električnog alata, smanjuje opasnost od nezgoda.
 - c) **Izbjegavajte nehotično puštanje u rad. Prije nego što ćete utaknuti utikač u utičnicu i/ili staviti aku-bateriju, provjerite je li električni alat isključen.** Ako kod nošenja električnog alata imate prst na prekidaču ili se uključen uređaj priključi na električno napajanje, to može dovesti do nezgoda.
 - d) **Prije nego što uređaj uključite, uklonite alate za podešavanje ili vijčane ključeve.** Alat ili ključ koji se nalazi u rotirajućem dijelu uređaja može doći do nezgoda.
 - e) **Ne precjenjujte svoje sposobnosti. Zauzmite siguran i stabilan položaj tijela i držite u svakom trenutku ravnotežu.** Na taj način možete uređaj bolje kontrolirati u neočekivanim situacijama.
 - f) **Nosite prikladnu odjeću. Ne nosite široku odjeću ili nakit. Kosu i odjeću držite dalje od pomičnih dijelova.** Široku odjeću, dugu kosu ili nakit mogu zahvatiti pomični dijelovi.
 - g) **Ako se mogu montirati naprave za usisavanje i hvatanje prašine, provjerite da li su iste priključene i da li se pravilno koriste.** Primjena naprave za usisavanje može smanjiti ugroženost od prašine.
 - h) **Nemojte postati previše bezbrižni i zanemariti sigurnosne upute zato što alat često upotrebljavate i smatrate da ste ga dobro poznali.** Samo jedan trenutak nepažnje dovoljan je za nastanak ozbiljnih ozljeda.
- #### 4) BRIŽLJIVA UPORABA ELEKTRIČNIH ALATA
- a) **Ne preopterećujte uređaj. Koristite za vaše radove za to predviđen električni alat.** S odgovarajućim električnim alatom radit ćete bolje i sigurnije, u navedenom području učinka.
 - b) **Ne koristite električni alat čiji je prekidač neispravan.** Električni alat koji se više ne može uključiti ili isključiti, opasan je i treba se popraviti.
 - c) **Alat prije podešavanja, izmjene pribora i odlaganja isključite iz izvora napajanja i/ili izvadite komplet baterije, ako se vadi iz uređaja.** Ovim mjerama opreza izbjeći će se nehotično uključivanje električnog alata.
 - d) **Nekorištene električne alate spremite izvan dosega djece. Ne dopustite da uređaj koriste osobe koje s njim nisu upoznate ili koje nisu pročitale upute za uporabu.** Električni alati su opasni ako ih koriste neiskusne osobe.
 - e) **Redovno održavajte električne alate i pribor. Kontrolirajte da li pomični dijelovi uređaja besprijekorno rade i da nisu zaglavljani, te da li su dijelovi polomljeni ili tako oštećeni da negativno djeluju na funkciju uređaja. Popravite oštećene dijelove prije uporabe uređaja.** Mnoge nezgode imaju svoj uzrok u loše održanim uređajima.

- f) **Rezne alate održavajte oštrim i čistim.** Pažljivo održavani rezni alati s oštrim oštricama neće se zaglaviti i lakši su za vođenje.
 - g) **Koristite električne alate, pribor, radne alate, itd., prema navedenim uputama. Pri tome uzmite u obzir radne uvjete i radove koje se izvode.** Uporaba električnih alata za neke druge primjene različite od predviđenih, može doći do opasnih situacija.
 - h) **Ručke i zahvatne površine održavajte suhima, čistima i pazite da na njih ne dospiju ulje ili mast.** Skliske ručke i zahvatne površine onemogućuju sigurno rukovanje i alat se teško kontrolira u neočekivanim situacijama.
- #### 5) SERVISIRANJE
- a) **Popravak uređaja prepustite samo kvalificiranom stručnom osoblju i samo s originalnim rezervnim dijelovima.** Na taj će se način postići održanje stalne sigurnosti uređaja.

UPUTE ZA SIGURNOST ZA LANČANE PILE

- **Sa lančanom pilom ne smiju raditi djeca i maloljetnici, osim šegrta starijih od 16 godina, pod nadzorom. Isto se odnosi na osobe koje nisu upoznate ili su nedovoljno upoznate sa rukovanjem lančanom pilom.** Ove upute za rad trebaju uvijek biti dostupne. Sa lančanom pilom ne smiju raditi osobe koje su fizički iscrpljene ili nesposobne za rad.
- **Dok pila radi držite sve dijelove tijela dalje od lanca pile. Prije startanja pile provjerite da lanac pile ne može dodirnuti dijelove tijela.** Kod rada sa lančanom pilom jedan trenutak nepažnje može dovesti do zahvaćanja odjeće ili dijelova tijela od lančane pile.
- **Lančanu pilu uvijek držite sa desnom rukom na stražnjoj ručici i sa lijevom rukom na prednjoj ručici.** Čvrsto držanje lančane pile u obrnutom radnom položaju povećava opasnost od ozljeda i ne smije se koristiti.
- **Električni alat držite na izoliranim površinama zahvata jer lanac pile može doći u dodir sa vlastitim priključnim kablom.** Kontakt lanca pile sa priključnim kablom pod naponom metalne dijelove uređaja može staviti pod napon i dovesti do strujnog udara.
- **Nosite zaštitne naočale i štitnike za sluh. Preporučuju se ostala sredstva zaštite za glavu, ruke, noge i stopala.** Odgovarajuća zaštitna odjeća umanjuje opasnost od ozljeda od letećeg materijala nastalog rezanjem i od slučajnog dodira lanca pile.
- **Sa lančanom pilom ne radite na stablu.** Kod rada lančane pile na jednom stablu postoji opasnost od ozljeda.
- **Uvijek pazite na čvrsti i stabilan položaj tijela i lančanu pilu koristite uvijek samo kada stojite na čvrstoj, sigurnoj i ravnoj podlozi.** Klizava podloga ili nestabilna površina stajanja, kao i rad na ljestvama, mogu dovesti do gubitka ravnoteže ili do gubitka kontrole nad lančanom pilom.
- **Kod rezanja prednapregnutih grana treba obratiti pozornost da će se one nakon odrezivanja odbaciti natrag pod djelovanjem upetosti.** Kada se oslobodi prednapretno drvo, upeta grana može udariti u osobu koja radi sa pilom i/ili pila se ovoj osobi može istrgnuti iz ruke.

- **Budite posebno oprezni kod rezanja niskog grmlja i mladog drveća.** Tanki materijal bi se mogao zaplesti u lanac pile i omotati se oko vas ili vas izvesti iz ravnoteže.
- Lančanu pilu nosite za prednju ručku i u isključenom stanju i lančanu pilu držite odmaknuto od tijela. Kod transporta ili spremanja lančane pile uvijek treba navući zaštitni pokrov. Pažljivim rukovanjem sa lančanom pilom smanjuje se vjerojatnost dodira sa lancem pile koji je u pokretu.
- **Pridržavajte se uputa za podmazivanje, natezanje lanca i zamjenu pribora.** Nestručno nategnut ili podmazan lanac može puknuti ili povećati opasnost od povratnog udara.
- **Ručku održavajte suhom, čistom i bez ulja i masnoća.** Zamašćene nautljene ručke su klizave i dovode do gubitka kontrole nad lančanom pilom.
- **Piliti samo drva. Lančanu pilu ne koristiti za radove za koje nije predviđena (primjer: lančanu pilu ne koristite za rezanje plastike, zida ili građevnih materijala koji nisu od drva).** Primjena lančane pile za radove koji nisu za određenu namjenu, može dovesti do opasnih situacija.

UZROCI I IZBJEGAVANJE POVRATNOG UDARA

- Povratni udar može se pojaviti kada vrh vodilice dodirne neki predmet ili kada se drvo savije i uklješti lanac pile u rezu
- Dodir sa vrhom vodilice može u nekim slučajevima dovesti do neočekivane reakcije usmjerene prema natrag, kod čega će se vodilica odbiti prema gore i u smjeru osobe koja radi sa pilom
- Zaglavljivanje lanca pile na gornjem rubu vodilice, može vodilicu brzo odbaciti natrag u smjeru osobe koja radi sa pilom
- Svaka od ovih reakcija može dovesti do dubljenja kontrole nad pilom i možda do teških ozljeda (ne pouzdajte se isključivo u sigurnosnu napravu ugrađenu na lančanoj pili; kao korisnik lančane pile trebate poduzeti različite mjere da bi mogli raditi bez nezgoda i ozljeda)
- Povratni udar je rezultat pogrešne ili nepravilne uporabe električnog alata; on se može spriječiti prikladnim mjerama opreza koje su opisane u daljnjem tekstu:
 - **pilu čvrsto držite sa obje ruke, kod čega palac i prsti moraju obuhvatiti ručku lančane pile; vaše tijelo i ruke postavite u takav položaj u kojem će moći preuzeti silu povratnog udara** (ako se poduzmu prikladne mjere, tada osoba koja radi sa pilom može ovladati silama povratnog udara; nikada ne otpuštati lančanu pilu)
 - **izbjegavajte abnormalni položaj tijela i nikada ne pilitite preko visine ramena** (time će se izbjeći nehotičan dodir sa vrhom vodilice i omogućiti bolja kontrola nad lančanom pilom u neočekivanim situacijama)
 - **koristite uvijek rezervne vodilice i lance pile koje je propisao proizvođač** (pogrešna rezervna vodilica i lanac pile mogu dovesti do pucanja lanca ili do povratnog udara)
 - **pridržavajte se uputa proizvođača za oštrenje i održavanje lanca pile** (preniski graničnici dubine povećavaju nagib prema povratnom udaru)

SIGURNOST LJUDI

- Preporučuje se da korisnika ove lančane pile prije njenog prvog puštanja u rad, iskusnan stručnjak na osnovi praktičnih primjera uputi u rukovanje lančanom pilom i u korištenje sredstava zaštite; kao prva vježba se treba provesti piljenje trupca na stalku za piljenje ili na postolju
 - **Ne dodirujte rotirajući lanac pile**
 - **Sa lančanom pilom ni u kojem slučaju ne radite blizu ljudi, djece ili životinja**
 - **Sa lančanom pilom ni u kojem slučaju ne radite nakon konzumacije alkohola, opijata ili nakon uzimanja lijekova koji omamljuju**
 - Pobrinite se da se djeca ne igraju ovim alatom
- #### ELEKTRIČNA SIGURNOST
- Uvijek provjerite je li napon napajanja isti kao onaj naveden na tipskoj pločici uređaja
 - Uređaj priključiti preko zaštitne sklopke struje kvara (FI), s okidačkom strujom od max. 30 mA
 - Upotrebjavajte samo neodmotane i zaštićene produžne kabele kapaciteta 16 ampera
 - Koristite samo produžni kabel predviđen za primjenu na otvorenom i s priključnim mjestom zaštićenim od prskanja
 - Koristite samo produžne kabele maksimalne duljine 20 metara (1,5 mm²) ili 5 metara (2,5 mm²)
 - Uvijek isključite alat i izvucite utikač iz izvora napajanja ako je kabel za napajanje ili produžni kabel prerezan, oštećen ili zapetljan (**ne dodirujte kabel prije isključivanja utikača**)
 - Zaštitite kabel od topline, ulja i oštih rubova
 - Priključni kabel ne koristite za nošenje, vješanje ili za izvlačenje utikača iz utičnice
 - Kabel redovito kontrolirati u slučaju oštećenja zatražiti zamjenu od kvalificiranog električara
 - Povremeno pregledajte produžni kabel i zamijenite ga ako je oštećen (**neodgovarajući produžni kabeli mogu biti opasni**)
 - Ne koristite alat ako se ne može uključiti ili isključiti pomoću prekidača; oštećeni prekidač uvijek mora popraviti kvalificirana osoba

POJAŠNENJE SIMBOLA NA UREĐAJU

- 3 Prije upotrebe pročitajte korisnički priručnik
- 4 Uvijek isključite alat i izvucite utikač iz izvora napajanja ako je kabel za napajanje ili produžni kabel prerezan, oštećen ili zapetljan (**ne dodirujte kabel prije isključivanja utikača**)
- 5 Uređaj nikada ne izlažite kiši
- 6 Nositi zaštitne naočale i štitnike za sluh
- 7 Dvostruka izolacija (dozerna žica nije potrebna)
- 8 Uređaj ne bacajte u kućni otpad

POSLUŽIVANJE

- Montaža ⑨
 - ! lančanu pilu priključite na električnu mrežu tek nakon završene montaže
 - ! kod rukovanja sa lancem pile uvijek treba nositi zaštitne rukavice
 - lančanu pilu odložiti na ravnu površinu
 - uklonite poklopac A okretanjem gumba za blokiranje B u smjeru suprotnom od kazaljke na satu
 - list pile C umetnuti u kružni utor mača D

! paziti na pravilan smjer kretanja; lanac usporediti sa simbolom smjera kretanja E

- članac lanca položiti oko lančanika F i mač D tako postaviti da svornjak za pričvršćenje G i obje vodilice mača K zahvate u uzdužni otvor mača D, a svornjak za natezanje lanca J u odgovarajući otvor na maču D
- ukoliko je potrebno, gumb za natezanje K lanca malo okrenuti, kako bi se svornjak za natezanje lanca J centrirao na otvoru mača D
- provjerite da li su svi dijelovi dobro postavljeni i da se mač s lancem drži u ovom položaju
- gumb za natezanje lanca K toliko okrenuti da je lanac pile samo malo nategnut
- ugradite poklopac A, kao na ilustraciji
- pritegnite gumb za blokiranje B na svornjak za pričvršćenje G okretanjem u smjeru kazaljke na satu
- Natezanje lanca pile ⑩
 - lančanu pilu odložiti na ravnu površinu
 - provjerite da li su članci lanca pravilno sjeli u vodeći prerez mača D
 - 1) otpušajte gumb za blokiranje B dok ne bude samo još držao mač na mjestu (**ne uklanjajte**)
 - 2) malo podignite mač i zadržite ga u tom položaju
 - 3) okrenite gumb za natezanje lanca K prema gore dok se ne podignu najniže karike i TEK dodirnu dno mača D
 - 4) pritegnite gumb za blokiranje B okretanjem u smjeru kazaljke na satu
 - 5) otpustite mač
 - 6) lanac pile je pravilno nategnut kada se on u sredini može nadići za cca. 4 mm

! zategnutost lanca provjerite prije početka rada, nakon prvih rezova i tijekom piljenja i redovito nakon svakih 10 minuta

- posebno kod novih lanaca pile treba u početku računati sa povećanim izduženjem
- vijek trajanja lanca pile u znatnoj mjeri ovisi od zadovoljavajućeg podmazivanja i pravilne zategnutosti
- lanac pile ne natežite ako je jako zagrijan, jer se nakon ohlađivanja skuplja i u tom slučaju suviše pritišće mač
- Podmazivanje ⑪
 - Vijek trajanja i učinak rezanja lančane pile ovise od optimalnog podmazivanja; zbog toga se lančana pila tijekom rada, kroz sapnicu za ulje L ② automatski podmažuje sa uljem za prljanjanje lanca pile
 - ! lančana pila se ne isporučuje napunjena sa uljem za prljanjanje lanca pile; važno je da se prije uporabe lančana pila napuni sa ovim uljem**
 - ! rad lančane pile bez ulja za prljanjanje lanca pile ili kod razine ulja ispod oznake minimuma, može dovesti do oštećenja lančane pile**
 - stavite lančanu pilu na prikladnu podlogu, sa zatvaračem spremnika za ulje M okrenutim prema gore
 - odvijte zatvarač i napunite spremnik sa uljem za prljanjanje lanca pile
 - kod toga pazite da u spremnik za ulje ne ude prljavština
 - ponovno navrnite zatvarač spremnika za ulje
 - ! provjerite razinu ulja prije početka i redovito tijekom rada; dopunite ulje kada je razina ulja ispod indikatora N**

- jedno punjenje je dovoljno za cca. 15 minuta rada, ovisno od stanki i intenziteta rada
- nikada ne koristiti reciklirano ulje ili staro ulje
- Držač kabela ⑫
 - omotajte kabel u petlju oko držača P kako je prikazano na slici
 - dobro povucite kako biste osigurali produžni kavel
- Uključivanje/isključivanje ⑬
 - alat uključite pritiskom na sigurnosni prekidač Q, a zatim povucite prekidač R
 - isključite alat otpuštanjem prekidača R
- ! nakon rezanja lančanu pilu ne zaustavljati pritiskom na prednji štitnik za ruke S ② (= kočnica povratnog udara)**
- Kočnica povratnog udara ⑭
 - Kočnica povratnog udara je zaštitni mehanizam koji se aktivira kod povrata uređaja preko prednje zaštite ruku S -> lanac će se zaustaviti u toku kratkog vremena
 - Povremeno treba provesti test funkcije:
 - prednji štitnik za ruke S pomaknuti naprijed i lančanu pilu na kratko uključiti -> lanac se ne smije pokrenuti
 - da bi se ponovno deblokirala kočnica povratnih udara, otpustiti prekidač R i prednji štitnik za ruke S povući natrag
- Posluživanje uređaja ⑮
 - lančanu pilu uvijek držite čvrsto sa obje ruke (lijevu ruku na prednjoj ručci T a desnu ruku na stražnjoj ručci U); nikada ne pilite držeći pilu samo jednom rukom ⑮a
 - priključni kavel uvijek vodite prema natrag i držite ga uvijek izvan područja lanca pile i komada drva koji se reže; postavite se u takav radni položaj da se priključni kavel ne može zaplesti u grane
- ! prije kontakta sa drvom koje će se piliti, lanac pile mora se kretati punom brzinom**
- kod toga koristite **metalni** čeljusni graničnik V za oslanjanje lančane pile na drvo ⑮a
- tijekom piljenja čeljusni graničnik koristite kao polugu (✱) ⑮a
- kod piljenja debljih grana čeljusni graničnik treba staviti na nižu točku; za to lančanu pilu povucite prema natrag da bi se čeljusni graničnik oslobodio i ponovno ga stavite na nižu točku; kod toga ne vadite lančanu pilu iz reza
- kod piljenja ne pritišćite sa silom na lanac pile, nego je pustite da radi, tako što ćete preko čeljusnog graničnika V proizvesti manji polužni pritisak
- sa lančanom pilom radite samo ako ste zauzeli stabilan i siguran položaj tijela
- lančanu pilu držite malo desno od vašeg tijela ⑮b
- sa lančanom pilom nikada ne radite sa izduženim rukama; ne pokušavajte piliti na teško dostupnim mjestima ili stojeći na ljestvi ⑮c
- ne pilite nikada preko visine ramena ⑮d
- najbolji rezultati piljenja će se postići ako se brzina lanca ne smanjuje pod djelovanjem preopterećenja
- ! oprez na kraju reza piljenja; čim se sa lančanom pilom može slobodno rezati, neočekivano se mijenja sila težine (postoji opasnost od ozljeda za noge i stopala)**
- ! lančanu pilu izvadite iz reza samo dok je lanac pile u pokretu**

- Piljenje trupaca
 - oslonite trupac da se rez ne može zatvoriti i lanac pile uklješiti
 - kraće komade drva prije piljenja izravajte i stegnite
 - izbjegavajte sa lancem pile dodirivanje kamenja i čavala jer isti mogu odletjeti, oštetiti lanac pile ili prouzročiti ozbiljne ozljede osobe koja radi sa pilom ili osoba oko lančane pile

! sa lančanom pilom dok radi ne dodirujte žičane ograde ili tlo

- uzdužne rezove izvodite sa posebnom pažnjom, budući da se ne može koristiti čeljusni graničnik V (2); lančanu pilu vodite pod manjim kutom, kako bi se izbjegao povratni udar
- kod piljenja zategnutih komada drva, grana ili stabala postoji povećana opasnost od nezgoda (**takve radove smiju izvoditi samo kvalificirane osobe**)
- Rezanje stabla na određene dužine
 - ukoliko je moguće, stablo treba podložiti pomoću grana, gredica ili klinova i ostaviti tako oslonjeno
 - kod toga pazite na siguran i stabilan položaj vašeg tijela i na jednoličnu raspodjelu težine vašeg tijela na oba stopala
 - kada je čitava dužina stabla jednolično oslonjena, počnite piliti odozgo prema dolje (16a)
 - ako je stablo oslonjeno na jednom kraju, najprije zarezite 1/3 promjera stabla sa donje strane; a zatim ostatak sa gornje strane, na visini donjeg reza (16b)
 - ako je stablo oslonjeno na oba kraja, najprije zarezite 1/3 promjera stabla sa gornje strane; a zatim 2/3 sa donje strane, na visini gornjeg reza (16c)
 - kod radova piljenja na obronku, uvijek stojte iznad stabla
 - da bi se u trenutku „prerezivanja“ održala puna kontrola nad stablom, prema kraju reza smanjite pritisak, bez otpuštanja čvrstog zahvata na ručkama lančane pile

! kod toga pazite da lanac pile ne dodirne tlo

- nakon završenog reza, prije uklanjanja lančane pile pričekajte da se lanac pile zaustavi
- uvijek prije prelaska sa stabla na stablo isključite motor lančane pile

- Rušenje stabala (17)

! sa lančanom pilom smiju se rušiti samo stabla čiji je promjer trupca manji od dužine mača pile

! osigurajte radno područje; pazite da se u području padanja stabla ne zadržavaju ljudi ili životinje

! ne pokušavajte uklješteni lanac pile oslobađati pomoću motora koji radi; za oslobađanje uklještenog lanca pile koristite drvene klinove

! nosite uvijek zaštitnu kacigu, kako bi se zaštitili od padajućih grana

! ne pokušavajte uklješteni lanac pile oslobađati pomoću motora koji radi; za oslobađanje uklještenog lanca pile koristite drvene klinove

! nosite uvijek zaštitnu kacigu, kako bi se zaštitili od padajućih grana

! ne pokušavajte uklješteni lanac pile oslobađati pomoću motora koji radi; za oslobađanje uklještenog lanca pile koristite drvene klinove

! nosite uvijek zaštitnu kacigu, kako bi se zaštitili od padajućih grana

! ne pokušavajte uklješteni lanac pile oslobađati pomoću motora koji radi; za oslobađanje uklještenog lanca pile koristite drvene klinove

! nosite uvijek zaštitnu kacigu, kako bi se zaštitili od padajućih grana

! ne pokušavajte uklješteni lanac pile oslobađati pomoću motora koji radi; za oslobađanje uklještenog lanca pile koristite drvene klinove

! nosite uvijek zaštitnu kacigu, kako bi se zaštitili od padajućih grana

! ne pokušavajte uklješteni lanac pile oslobađati pomoću motora koji radi; za oslobađanje uklještenog lanca pile koristite drvene klinove

! nosite uvijek zaštitnu kacigu, kako bi se zaštitili od padajućih grana

! ne pokušavajte uklješteni lanac pile oslobađati pomoću motora koji radi; za oslobađanje uklještenog lanca pile koristite drvene klinove

! nosite uvijek zaštitnu kacigu, kako bi se zaštitili od padajućih grana

! ne pokušavajte uklješteni lanac pile oslobađati pomoću motora koji radi; za oslobađanje uklještenog lanca pile koristite drvene klinove

! nosite uvijek zaštitnu kacigu, kako bi se zaštitili od padajućih grana

! ne pokušavajte uklješteni lanac pile oslobađati pomoću motora koji radi; za oslobađanje uklještenog lanca pile koristite drvene klinove

! nosite uvijek zaštitnu kacigu, kako bi se zaštitili od padajućih grana

! ne pokušavajte uklješteni lanac pile oslobađati pomoću motora koji radi; za oslobađanje uklještenog lanca pile koristite drvene klinove

PRIJE PUNJENJA:

- ako istodobno dvije ili više osoba istodobno režu i ruše stabla, tada razmak između rušenog stabla i osobe koja ruši stablo treba iznositi najmanje dvostruku visinu rušenog stabla
- kod rušenja stabala pazite da druge osobe ne budu izložene opasnosti, da stablo ne padne na energetske vodove i da ne nastanu nikakve materijalne štete (ako bi stablo došlo u kontakt sa energetskim vodovima,

tada o tome treba odmah obavijestiti distributera energenta)

- kod radova piljenja na obroncima, osoba koja radi sa lančanom pilom treba se zadržavati na terenu iznad stabla koje se ruši, jer će se stablo nakon rušenja vjerojatno otkotrljati ili otklizati nizbrdo
- prije rušenja stabla, prethodno treba planirati put za evakuaciju (put za evakuaciju treba od očekivane linije pada voditi koso prema natrag) (17a)
- prije rušenja stabla treba uzeti u obzir prirodni nagib stabla, položaj većih grana i smjer vjetrova, da bi se mogao procijeniti smjer pada stabla
- sa stabla treba ukloniti prljavštinu, kamenje, oslobođenu koru, čavle, spajalice i žicu

POSTUPAK PUNJENJA:

- zarezite jedan zarez (1 - 2) pod pravim kutom na smjer rušenja, dubine jednake 1/3 promjera stabla, kao što je prikazano na slici (17b)
- načinite najprije donji vodoravni zarez (na taj će se način izbjeći uklještenje lanca pile ili vodilice kod zarezivanja drugog zareza)
- zarezite zarez za rušenje (3) najmanje 50 mm iznad vodoravnog zareza (načinite zarez za rušenje paralelno sa vodoravnim zarezom) (17b)
- načinite zarez za rušenje toliko dubokim da zaostane još jedan segment koji može djelovati kao zglobov (ovaj će segment spriječiti da se stablo okrene kod pada i da padne u pogrešnom smjeru; ovaj segment ne prorežite do kraja)
- kod približavanja reza za rušenje vodećem segmentu stablo treba početi padati
- ako bi se pokazalo da stablo neće pasti u traženom smjeru ili će se nagnuti prema natrag i uklješiti lanac pile, prekinite rezanje za rušenje stabla i isključite lančanu pilu; za proširenje reza i za rušenje stabla u traženju liniji padanja potrijebite klinove od drva, plastike ili aluminija (17c)
- kada stablo počne padati, uklonite lančanu pilu uz reza, isključite je i odložite na stranu; područje opasnosti napustite planiranim putem za bijeg (pazite na otpale grane da se na njih ne spotaknete)

- Obrezivanje grana (18)

Nakon rušenja stabla sa njega obrežite grane

- kod obrezivanja ostavite neobrezane veće grane okrenute prema dolje, a na koje je stablo oslonjeno
- manje grane prema slici obrezujte sa jednim rezom kao što je prikazano na slici
- grane koje su upete prednaprezanjem obrezujte odozdo prema gore, kako bi se izbjeglo uklještenje lanca pile

ODRŽAVANJE / SERVISIRANJE

- Ovaj uređaj nije namijenjen profesionalnoj upotrebi
- **Prije čišćenja ili održavanja uvijek izvucite utikač iz izvora napajanja**
- Održavajte čistim uređaj i kabel (osobito otvore za hlađenje W (2))
 - profilno plastično kućište lančane pile čistiti mekom četkom i čistim krpama (ne smije se koristiti voda, otapala i sredstva za poliranje)
 - nakon vremena rada od 1 do 3 sata, demontirati pokrov, mač i lanac i očistiti četkom

- područje ispod pokrova, lančanika i pričvršćenja mača očistiti četkom i čistim krpama od prljavštine
- sapnicu sa ulje očistiti čistim krpama
- Lančanu pilu redovito ispitati na očigledne nedostatke, kao što je labav, obješen ili oštećen lanac pile, slabo pričvršćenje i istrošeni ili oštećeni dijelovi
- Prije primjene lančane pile treba provesti potrebne popravke ili radove održavanja
- Djelovanje automatskog podmazivanja lanca može se ispitati tako da se pila uključi i s vrhom drži u smjeru kartona ili papira na tlu
- ! **pažnja, tlo ne dodirivati s lancem** (održavati sigurnosni razmak od 20 cm)
- ako bi se kod toga pokazali povećani tragovi ulja, znači da automatika ulja djeluje besprijekorno
- ako se unatoč punom spremniku za ulje ne pokažu nikakvi tragovi ulja, pročitati poglavlje "RJEŠAVANJE PROBLEMA" ili obratite se svom dobavljaču
- Ako bi uređaj unatoč brižljivih postupaka izrade i ispitivanja ipak prestao raditi, popravak treba prepustiti ovlaštenom servisu za SKIL električne alate
- uređaj treba **nerastavljeno** predati, zajedno s računom o kupnji u najbližu SKIL ugovornu servisnu radionicu (popise servisa, kao i oznake rezervnih dijelova uređaja možete naći na adresi www.skil.com)
- ! **prije otpreme lančane pile treba neizostavno isprazniti spremnik za ulje**

- Odlaganje 19
 - ukoliko lančana pila treba dulje vrijeme ostati uskladištena, lanac pile i mač treba očistiti
 - kada odlažete uređaj, spremnik za ulje mora se bez ostatka isprazniti
 - kada odlažete uređaj, stavite štitnik lanca X
 - sigurno montirajte vodilicu za odlaganje Y na zid pomoću 4 vijka (**nisu isporučeni**) i horizontalno je poravnajte
 - koristite vodilice Y i kuku Z za odlaganje prema prikazu na slici
 - pazite na propuštanje ulja pri korištenju kuke za odlaganje Z
 - uređaj spremite **unutra** na suho mjesto nedostupno za djecu

RJEŠAVANJE PROBLEMA

- Na sljedećem popisu prikazani su simptomi problema, mogući uzroci i korektivne mjere (ako na taj način ne otklonite problem, obratite se dobavljaču ili servisu)
- ! **isključite uređaj i izvucite utikač prije pokušaja otkrivanja uzroka problema**
- ★ Uređaj ne radi
 - aktivira kočnica povratnog udara -> štitnik za ruke S 2 vratiti natrag u položaj 14a
 - nema napajanja -> provjerite napajanje (kabel za napajanje, prekidače, osigurače)
 - utikač nije priključen -> priključite utikač
 - oštećen produžni kabel -> zamijenite produžni kabel
- ★ Uređaj radi isprekidano
 - kvar prekidača za uključivanje/isključivanje -> obratite se dobavljaču/servisu
 - kvar unutarnjeg ožičenja -> obratite se dobavljaču/servisu
 - oštećen produžni kabel -> zamijenite produžni kabel

- ★ Osušiti lanac pile
 - nema ulja u spremniku za ulje -> diliti ulje
 - začepljena odzraka u zatvaraču spremnika za ulje -> očistiti zatvarač spremnika za ulje
 - začepljen izlazni kanal za ulje -> osloboditi izlazni kanal za ulje
- ★ Lanac pile se ne koči
 - neispravna kočnica povratnog udara/inercijska kočnica -> obratite se dobavljaču/servisu
- ★ Zagrijan lanac/vodilica
 - nema ulja u spremniku za ulje -> diliti ulje
 - začepljena odzraka u zatvaraču spremnika za ulje -> očistiti zatvarač spremnika za ulje
 - začepljen izlazni kanal za ulje -> osloboditi izlazni kanal za ulje
 - prevelika zategnutost lanca -> podesiti zategnutost lanca
 - tup lanac -> naoštiti ili zamijeniti lanac
- ★ Uređaj nenormalno vibrira
 - premala zategnutost lanca -> podesiti zategnutost lanca
 - tup lanac -> naoštiti ili zamijeniti lanac
 - lanac istrošen -> zamijeniti lanac
 - zubi pile usmjereni u pogrešnom smjeru -> lanac pile ponovno montirati sa zubima u pravilnom smjeru

ZAŠTITA OKOLIŠA

- **Električne alate, pribor i ambalažu ne bacajte u kućni otpad** (samo za EU-države)
 - prema Europskoj direktivi 2012/19/EG o staroj električnoj i elektroničkoj opremi i njenoj primjeni u skladu sa nacionalnim zakonom, istrošeni električni alati moraju se sakupljati odvojeno i odvesti u posebne pogone za reciklažu
 - na to podsjeća simbol 8 kada se javi potreba za odlaganjem

BUKA / VIBRACIJA

- Mjereno prema EN 60745 prag zvučnog tlaka ovog električnog alata iznosi 86 dB(A) a jakost zvuka 105 dB(A) (standardna devijacija: 3 dB), a vibracija 4,7 m/s² (vektorski zbroj u tri smjera; nesigurnost K = 1,5 m/s²)
- Razina emitiranja vibracija izmjerena je sukladno normiranom testu danom u EN 60745; ona se može koristiti za usporedbu jedne alatke s drugom, te preliminarnu procjenu izloženosti vibracijama pri uporabi alatke za navedene namjene
 - uporaba ove alatke za druge namjene ili s drugim ili slabo održavanjem nastavcima, može u značajnoj mjeri **uvećati** razinu izloženosti
 - vrijeme tokom kojega je alatka isključena, ili je uključena ali se njome ne radi, može značajno **umanjiti** razinu izloženosti
- ! **zaštitite se od posljedica vibracija održavanjem alatke i njezinih nastavaka, održavanjem Vaših ruku toplima, te organiziranjem Vaših obrazaca rada**

UPUTSTVO

- Električni alat je zamišljen za testerisanje drveta kao na primer. drvenih greda, dasaka, grana, stabala itd. kao i za obaranje drveća; može se upotrebljavati za sečenje po dužini i popreko na pravac vlakana
- Ovaj alat nije namenjen za profesionalnu upotrebu
- Proverite da li ambalaža sadrži sve delove prikazane na šemi ②
- U slučaju da delovi nedostaju ili su oštećeni, molimo kontaktirajte svog prodavca
- **Kažljivo pročitajte ovo uputstvo za upotrebu i sačuvajte ga za kasnije potrebe ③**
- **Posebno obratite pažnju na uputstva o bezbednosti i upozorenja; ukoliko ih ne sledite, može da dođe do ozbiljnih povreda**

TEHNIČKI PODACI ①

ELEMENTI ALATA ②

- A Poklopac
- B Dugme za zaključavanje
- C Lančana testera
- D Mač
- E Oznaka dužnog pravca i pravca sečenja
- F Lančanic
- G Zavrtnaj za pričvršćivanje
- H Segment vodjica mača
- J Sprežnjak za zatezanje lanca
- K Dugme za zatezanje lanca
- L Mlaznica za ulje
- M Zatvarač rezervara za ulje
- N Oznaka minimuma
- P Regulator zategnutosti kabla
- Q Sigurnosni prekidač
- R Prekidač
- S Oslobađanje kočnice sa povratnim dejstvom (zaštita za ruku)
- T Prednja ručica
- U Zadnja ručica
- V Metalni graničnik čeljusti
- W Prorezi za hlađenje
- X Zaštita lanca
- Y Šina za odlaganje (zavrtnji nisu priloženi)
- Z Kuka za odlaganje

SIGURNOST

OPŠTA SIGURNOSNA UPOZORENJA ZA ELEKTRIČNI ALAT

⚠ UPOZORENJE Pročitajte sva sigurnosna upozorenja, uputstva, ilustracije i specifikacije isporučene uz ovaj električni alat. Propusti kod pridržavanja svih dole navedenih uputstava mogu imati za posledicu električni udar, požar i/ili teške povrede. Sačuvajte sva upozorenja i uputstva za buduću

upotrebu. Pojam upotrebljen u upozorenjima "električni alat" odnosi se na električne alate sa radom na mreži (sa mrežnim kablom) i na električne alate sa radom na akumulator (bez mrežnog kabla).

1) SIGURNOST NA RADNOM MESTU

- Držite Vaše područje rada čisto i pospremljeno.**
Nered ili neosvetljena radna područja mogu voditi nesrećama.
 - Ne koristite električni alat tamo gde postoji opasnost od eksplozije kao npr. u prisustvu zapaljivih tečnosti, gasova ili prašine.** Električni alati proizvode varnice, koje mogu zapaliti prašinu ili isparenja.
 - Za vreme korišćenja električnog alata držite podalje decu i druge osobe.** Kod skretanja možete izgubiti kontrolu nad alatom.
- ### 2) ELEKTRIČNA SIGURNOST
- Utikač električnog alata mora odgovarati utičnici. Nikada nemojte modifikovati utikač. Ne upotrebljavajte adaptore utikača sa uzemljenim električnim alatom.** Nemodifikovani utikači i odgovarajuće utičnice smanjuju rizik od električnog udara.

- Izbegavajte telesni kontakt sa uzemljenim gornjim površinama, kao što su cevi, grejanja, šporeti i rashladni ormani.** Postoji povećani rizik od električnog udara, ako je Vaše telo uzemljeno.
- Ne izlažite električni alat kiši ili vlažnim uslovima.** Prodor vode u električni alat povećava rizik od električnog udara.
- Ne zloupotrebljavajte kabl. Nikada nemojte koristiti kabl za nošenje i vučenje električnog alata ili za izvlačenje iz utičnice. Držite kabl dalje od vreline, ulja, oštih ivica ili pokretnih delova.** Oštećeni ili umršeni kablovi povećavaju rizik električnog udara.
- Ako sa nekim električnim alatom radite u prirodi, upotrebljavajte samo produžne kablove koji su dozvoljeni za spoljno područje.** Upotreba produžnog kabla pogodnog za spoljno područje smanjuje rizik od električnog udara.
- Ako rad električnog alata ne može da se izbegne u vlažnoj okolini, koristite prekidač strujne zaštite pri kvaru.** Upotreba prekidača strujne zaštite pri kvaru smanjuje rizik od električnog udara.

3) SIGURNOST OSOBA

- Budite oprezni, pazite na to šta radite i razumno rukujte Vašim električnim alatom. Ne koristite električni alat dok ste umorni ili pod uticajem narkotika, alkohola ili lekova.** Momenat nepažnje kod upotrebe električnog alata može rezultirati ozbiljnim povredama.
- Nosite ličnu zaštitnu opremu i uvek zaštitne naočare.** Nošenje lične zaštitne opreme, kao maske za prašinu, sigurnosne cipele koje ne klizaju, zaštitni šlem ili zaštitu za sluh, zavisno od vrste i upotrebe električnog alata, smanjujete rizik od povreda.
- Sprečite nenamerno puštanje u rad. Pre priključenjama na struju i/ili na akumulatorsku bateriju, podizanja ili nošenja alata uverite se da je prekidač isključen.** Nošenje električnog alata sa prstom

na prekidaču ili priključivanje na struju uključenog električnog alata vodi do nesreće.

- d) **Uklonite bilo kakve ključeve za podešavanje ili ključeve za zavrtnjeve, pre nego što uključite električni alat.** Ostavljanje ključa za zavrtnjeve ili ključa priklačene na rotirajući deo električnog alata može rezultirati ličnom povredom.
 - e) **Ne zauzimajte neadekvatan položaj. Sve vreme držite ravnotežu i pravilan položaj nogu.** Ovo omogućava bolje upravljanje električnim alatom u neočekivanim situacijama.
 - f) **Nosite pogodno odelo. Ne nosite široko odelo ili nakit. Držite kosu i odeću dalje od pokretnih delova.** Opušteno odelo, nakit ili duža kosa mogu biti zahvaćeni od rotirajućih delova.
 - g) **Ako se mogu montirati uredjaji za usisavanje prašine i uredjaji za hvatanje prašine, uverite se da li su priključeni i ispravno koriste.** Upotreba usisavanja prašine može smanjiti opasnosti od prašine.
 - h) **Ne dozvolite da pouzdanje koje ste stekli čestom upotrebom alata utiče na to da postanete neoprezni i da zanemarite sigurnosne principe za upotrebu alata.** Neoprezno delovanje može prouzrokovati teške povrede u deliću sekunde.
- #### 4) BRIŽLJIVO OPHODJENJE I KORIŠĆENJE ELEKTRIČNIH ALATA
- a) **Ne preopterećujte električni alat. Koristite električni alat koji odgovara Vašoj primeni.** Sa odgovarajućim električnim alatom radite bolje i sigurnije tempom za koji je projektovan.
 - b) **Ne upotrebljavajte električni alat, čiji je prekidač u kvaru.** Električni alat koji više ne može da se uključi ili isključuje je opasan i mora da se popravi.
 - c) **Izvučite utikač iz utičnice i/ili izvadite akumulatorsku bateriju, ukoliko je to moguće, iz električnog alata pre nego što izvršite bilo kakva podešavanja, promenu pribora ili pre nego što uskladištite električni alat.** Takve preventivne sigurnosne mere smanjuju rizik od slučajnog pokretanja električnog alata.
 - d) **Čuvajte električne alate koje ne koristite izvan domašaja dece i ne dozvoljavajte osobama, koje nisu upoznate sa ovim električnim alatom ili sa ovim uputstvima, da rukuju električnim alatom.** U rukama neobučениh korisnika električni alati postaju opasni.
 - e) **Održavajte električni alat i pribore. Proverite da li su pokretni delovi u ravni i da li negde zapinju, da nije došlo do lomljenja delova i svako drugo stanje koje može uticati na rad električnog alata. Ukoliko je oštećen, odnesite električni alat na popravku pre korišćenja.** Mnoge nesreće su prouzrokovane lošim održavanjem električnih alata.
 - f) **Držite alate za sečenja oštre i čiste.** Brižljivo negovani alati za sečenje sa oštrim sečivima manje slepljuju i lakše se vode.
 - g) **Upotrebljavajte električne alate, pribor, alate koji se umeću itd. prema ovim uputstvima. Obratite pažnju pritom na uputstva za rad i posao koji treba izvesti.** Upotreba električnih alata za druge od propisanih namena može voditi opasnim situacijama.
 - h) **Održavajte drške i prihvatne površine suvim, čistim i bez ostataka ulja ili masnoće.** Klizave drške ili

prihvatne površine ne omogućavaju bezbedno rukovanje i upravljanje alatom u neočekivanim situacijama.

5) SERVISIRANJE

- a) **Vaš električni alat dajte na servisiranje samo kvalifikovanom licu za popravku, koristeći pritom samo identične rezervne delove.** Ovo će osigurati očuvanje bezbednosti električnog alata.

SIGURNOSNA UPUTSTVA ZA LANČANE TESTERE

- **Deca i maloletna lica, izuzimajući one koji se obrazuju od 16 godina i koji su pod nadzorom, ne smeju raditi sa lančanim testerom. Isto važi za osobe, kojima ophodjenje sa lančanim testerom nije ili nije dovoljno poznato.** Uputstvo za rad bi trebalo uvek da bude na dohvata ruke. Osobe koje su premorene ili su duševno opterećene ne smeju raditi sa lančanim testerom.
- **Držite sa testerom u radu sve delove tela dalje od lančane testere. Uverite se pre startovanja testere, da Vas lanac testere ne dodiruje.** Pri radu sa lančanim testerom može momentat nepažnje uticati na to, da lanac testere zahvati odelo ili telove tela.
- **Držite lančanu testeru uvek sa Vašom desnom rukom na zadnjoj dršci i Vašom levom rukom na prednjoj dršci.** Čvrsto držanje lančane testere obrnutim držanjem nego što odgovara radu povećava rizik od povreda i nesme se primenjivati.
- **Držite električni alat za izolovane površine drške, pošto lanac testere može doći u dodir sa spoštenim mrežnim kablom.** Kontakt lanca testere sa vodom koji provodi napon može staviti pod napon metalne delove uredjaja izazvati električni udar.
- **Nosite zaštitne naočare i zaštitu za sluh.** Preporučuje se dalja zaštitna oprema za glavu, ruke, noge i stopala. Odgovarajuće zaštitno odelo smanjuje opasnost od povreda usled opiljaka koji lete oko i slučajnog dodirivanja lanca testere.
- **Ne radite sa lančanim testerom na nekom drvetu.** Pri radu lančane testere na nekom drvetu postoji opasnost od povreda.
- **Pazite uvek na čvrsto stajanje i koristite lančanu testeru samo, ako stojite na čvrstoj, sigurnoj i ravnoj podlozi.** Klizava podloga ili nestabilne površine kao na merdevinama mogu uticati na gubitak ravnoteže ili gubitak kontrole nad lančanim testerom.
- **Računajte pri testerisanju neke grane koja stoji zategnuta da se može vratiti nazad.** Kako se naprezanje oslobadja u drvenim vlaknima, može zategnuta grana pogoditi radnika i/ili se lančana testera osloboditi kontrole.
- **Budite posebno oprezni pri presecanju niskog drveća i mladog drveća.** Tanak materijal se može u lancu testere zaplesti i udariti Vas ili izbaciti Vas iz ravnoteže.
- **Nosite lančanu testeru za prednju dršku u isključenom stanju, a lanas testere na suprotnoj strani od tela. Pri transportu ili čuvanju lančane testere navucite uvek zaštitni poklopac.** Brižljivo ophodjenje sa lančanim testerom smanjuje verovatnoću slučajnog dodirivanja sa lancem testere koji je u radu.
- **Držite se uputstava za podmazivanje, zatezanje lanca i promenu pribora.** Nestručno zategnut ili

podmazan lanac može se ili odkinuti ili povećati rizik od povratnog udara.

- **Držite drške suve, čiste i bez ulja i masti.** Masne, nauljene drške su klizave i utiču na gubitak kontrole.
- **Testerišite samo drvo. Lančanu testeru ne upotrebljavajte za radove, za koje nije određena (primer: ne upotrebljavajte lančanu testeru za testerisanje plastike, zida ili gradjevinskih materijala, koji nisu od drveta).** Upotreba lančane testere za radove za koje nije određena može uticati na opasne situacije.

UZROCI I IZBEGAVANJE POVRATNOG UDARCA

- Povratan udarac može nastati, ako vrh šine vodjice dodirne neki predmet ili ako se drvo pokreće a lanac testere se zaglavi u procepu
- Dodirivanje sa vrhom šine može u nekim slučajevima uticati na neočekivanu reakciju usmerenu unazad, pri kojoj šina vodjica može udariti na gore i u pravcu radnika
- Zaglavljivanje lanca testere na gornjoj ivici šine vodjice može šinu vratiti nazad brzo u pravcu radnika
- Svaka od ovih reakcija može uticati na to, da Vi izgubite kontrolu nad testerom i moguće teško se povredite (nemojte se isključivo pouzdati u sigurnosne uredjaje koji su ugrađeni u lančanu testeru; kao korisnik lančane testere trebali bi da preduzmete razne mere, da bi mogli da radite bez nesreća i povreda)
- Povratan udarac je posledica pogrešne ili neispravne upotrebe električnog alata; on se može sprečiti pogodnim merama, kao što je u daljem opisano:
 - **čvrsto držite testeru sa obe ruke, obuhvatajući palcima i prstima dršku lančane testere; dovedite Vaše telo i ruke u položaj, u kojem možete da viđate sa silama povratnog udara** (ako se preduzmu pogodne mere, može radnik da savlada sile povratnog udara; nikada ne ispuštajte lančanu testeru)
 - **izbegavajte abnormalno držanje nika i ne testerišite iznad visine ramena** (na taj način se izbegava nenamerno dodirivanje sa vrhom šine i omogućava bolja kontrola lančane testere u neočekivanim situacijama)
 - **upotrebljavajte uvek rezervne šine i lance testere koje je propisao proizvođač** (pogrešne rezervne šine i lanci testere mogu uticati na kidanje lanca ili povratan udarac)
 - **pridržavajte se uputstava proizvođača za oštrenje i održavanje lanca testere** (suviše niski graničnici za dubinu povećavaju sklonost ka povratnom udarcu)

SIGURNOST OSOBA

- Preporučuje se, da se korisnik pre prvog puštanja u rad podučiti od nekog iskusnog stručnjaka o radu sa lančanom testerom i o korišćenju zaštitne opreme pomoću praktičnih primera; kao prva vežba trebalo bi biti testerisanje stabala drveta na nekim nogarima za testiranje ili postolju
- **Ne dodirujte lanac testere koji se okreće**
- **Ne radite sa lančanom testerom nikada u blizini osoba, dece ili životinja**
- **Ne radite sa lančanom testerom posle uzimanja alkohola, droga ili uzimanja lekova koji mogu omamiti**
- Vodite računa da se deca ne igraju sa alatom

ELEKTRIČNA SIGURNOST

- Uvek se uverite da je napon struje isti kao i napon naveden na pločici sa nazivom alatu
- Priključite električni alat pomoću automatskog prekidača za ispad struje (FI) jače od 30 mA
- Produžni kabl koji koristite mora da bude sasvim odmotan i siguran, sa kapacitetom od 16 A
- Isključivo koristite produžni kabl koji je namenjen za korišćenje na otvorenom i opremljen vodonepropusnim utikačem i dvostrukom utičnom otpornom na kvašenje
- Koristite isključivo produžne kablove maksimalne dužine 20 metara (1,5 mm²) ili 50 metara (2,5 mm²)
- Uvek isključite alat i izvucite utikač iz izvora napajanja ukoliko je kabl napajanja ili produžni kabl presečen, oštećen ili zapleten (**kabl ne dodirujte pre nego što izvučete utikač**)
- Zaštitite (produžni) kabl od toplote, ulja i oštrih ivica
- Ne koristite kabl da bi alat nosili, obesili ili ga izvlačili iz utičnice
- Povremeno proverite kabl i u slučaju oštećenja, odnesite ga kvalifikovanom licu da ga zameni
- Povremeno pregledajte produžni kabl i zamenite ga u slučaju oštećenja (**neodgovarajući produžni kablovi mogu predstavljati opasnost**)
- Ne koristite alat ukoliko ga prekidačem nije moguće uključiti ili isključiti; popravku oštećenog prekidača uvek poverite stručnom licu

OBJAŠNJENJE SIMBOLA NA ALATU

- ③ Pročitajte uputstvo za korišćenje pre prve upotrebe
- ④ Uvek isključite alat i izvucite utikač iz izvora napajanja ukoliko je kabl napajanja ili produžni kabl presečen, oštećen ili zapleten (**kabl ne dodirujte pre nego što izvučete utikač**)
- ⑤ Ne izlažite alat kiši
- ⑥ Nosite zaštitne naočari i zaštitu za sluh
- ⑦ Dvostruka izolacija (nije potrebna žica za uzemljenje)
- ⑧ Alat ne odlažite u kućne otpatke

UPUTSTVO ZA KORIŠĆENJE

- Montaža ⑨
 - ! **priključite lančanu testeru tek posle kompletne montaže na strujnu mrežu**
 - ! **nosite pri rukovanju sa lancem testere uvek zaštitne rukavice**
 - ostavite lančanu testeru na neku ravnu površinu
 - skinite poklopac A okretanjem dugmeta za fiksiranje B suprotno od smeru kretanja kazaljke na satu
 - lanac testere C ubaciti u žljeb po obodu mača D
 - ! **obratite pažnju na ispravan pravac rada E**
 - postavite lančane članke oko lančanika F i mač D tako postaviti, da zavrtanj za pričvršćivanje G i obe putanje vodjice mača H zahvataju dugi otvor mača D a zavrtanj za zatezanje lanca J zahvata u odgovarajući otvor na maču D
 - ako je potrebno malo okrenuti dugme za zatezanje lanca K, da bi centralni zavrtanj za zatezanje lanca J na otvoru mača D
 - ispitajte, da li su svi delovi dobro namešteni i mač držite sa lancem u ovoj poziciji
 - dugme za zatezanje lanca K toliko okretati da lanac testere bude samo lako zategnut
 - postavite poklopac A kao što je prikazano na slici

- zategnite dugme za zaključavanje B na zavrtnju za pričvršćivanje G okretanjem u smeru kretanja kazaljke na satu
- Zatezanje lanca testere ¹⁰
 - ostavite lančanu testeru na neku ravnu površinu
 - prekontrolišite da li članci lanca ispravno naležu u prorezu vodjice prorezu vodjice mača D
 - 1) otpustite dugme za fiksiranje B toliko da samo drži mač u položaju (**ne uklanjajte**)
 - 2) malo podignite mač i zadržite ga u tom položaju
 - 3) okrećite dugme za zatezanje lanca K nagore dok se najniže karike lanca ne podignu i TEK dodiruju donji deo mača D
 - 4) zategnite dugme za fiksiranje B okretanjem u smeru kretanja kazaljke na satu
 - 5) otpustite mač
 - 6) lanac testere je ispravno zategnut, ako se u sredini može podići oko 4 mm

! prekontrolišite zatezanje lanca pre početka rada, posle prvih trenutaka i za vreme testerisanja redovno svakih 10 minuta

- posebno kod novih lanaca testere se u početku mora računati sa većim proširenjem
- životni vek lanca testere zavisi uglavnom od dovoljog podmazivanja i ispravnom zatezanju
- ne zatežite lanac testere ako je jako zagrejan, jer će se posle hlađenja zateći i tako zategnut nalegati na sablju

- Podmazivanje ¹¹

Životni vek i snaga sečenja lančane testere zavisi od optimalnog podmazivanja; stoga se lančana testera za vreme rada automatski podmazuje preko mlaznice za ulje L ² sa uljem za lančane testere

! lančana testera se ne isporučuje sa uljem za lanac testere; važno je, napuniti je uljem pre upotrebe

! korišćenje lančane testere bez ulja za lanac testere ili kod nivoa ulja ispod oznake minimuma utiče na oštećenja lančane testere

- postavite lančanu testeru sa zatvaračem rezervoara za ulje M da bude gore i to na neku pogodnu podlogu
- odvrnite zatvarač i puniti rezervoar za ulje sa uljem za lance testere (nije priloženo)
- pazite na to, da u rezervoar za ulje ne dospe prljavština
- ponovo zavrtnite zatvarač za rezervoar od ulja

! proverite nivo ulja pre pokretanja, kao i redovno tokom rada; ulje dopunite kada je njegov nivo ispod pokazivača N

- punjenje je dovoljno ca. 15 minuta, zavisno od pauza i indenziteta rada
- ne upotrebljavajte nikada reciklirano ili staro ulje
- Regulator zategnutosti kabla ¹²
 - omču produžnog kabla zakačite za regulator zategnutosti P prema ilustraciji
 - dobro zategnite da biste učvrstili produžni kabl
- Uključivanje/isključivanje ¹³
 - uključite alat tako što ćete najpre pritisnuti sigurnosni prekidač Q, a zatim prekidač R
 - isključite alat otpuštanjem prekidača R

! posle rada ne zaustavljajte lančanu testeru aktiviranjem prednje zaštite za ruku S ² (= kočnica sa povratnim dejstvom)

- Kočnica sa povratnim dejstvom ¹⁴

Kočnica sa povratnim dejstvom je zaštitni mehanizam, koji se isključuje ukoliko mašina dobije povratni udarac preko prednje zaštite za ruku S -> lanac se zaustavlja za kratko vreme

Vršite s vremena na vreme funkcionalan test:

 - pomerite prednju zaštitu za ruku S] napred i uključite na kratko lančanu testeru -> lanac nesme krenuti
 - da bi ponovo deblokirali povratnu kočnicu pustite prekidač R i vratite nazad prednju zaštitu za ruku S
- Rukovanje alatom ¹⁵
 - držite uvek čvrsto lančanu testeru sa obe ruke (levu ruku na prednjoj dršci T a desnu ruku na zadnjoj dršci U); nikada ne testerišite sa jednom rukom ^{15a}
 - držite mrežni kabl uvek posadi i držite ga uvek izvan područja lanca testere i materijala za testerisanje; postavite se tako da se mrežni kabl ne uplete u grane

! lanac testere mora pre kontakta sa drvjetom da radi punom brzinom

- upotrebljavajte pritom **metalni** čeljusni graničnik V radi zaštite lančane testere na drvetu ^{15a}
- koristite za vreme testerisanja čeljusni graničnik kao polugu (*) ^{15a}
- postavite pri testerisanju jačih grana ili stabala čeljusni graničnik na nekoj nižoj tački, povucite lančanu testeru zato nazad, da bi oslobodili čeljusni graničnik i ponovo ga postavite niže; pritom ne uklanjajte lančanu testeru iz proreza
- ne pritiskajte pri testerisanju snažno na lanac testere, već pustite da radi, pričem preko čeljusnog graničnika V pravite laki pritisak poluge
- radite sa lančanom testerom samo kada sigurno stojite
- držite lančanu testeru uvek sa desne strane od sopstvenog tela ^{15b}
- ne radite sa lančanom testerom nikada sa ispruženim rukama; ne pokušavajte da testerišete na teško pristupačnim mestima, ili stojeći na merdevinama ^{15c}
- ne testerišite nikada preko visine ramena ^{15d}
- najbolji rezultati testerisanja se postižu, ukoliko se brzina lanca ne smanjuje opterećenjem

! oprez na kraju testerisanja; čim se je lančana testera oslobodila sečenja, neočekivano se manja težina (postoji opasnost od povreda nogu i stopala)

- ! **uklanjajte lančanu testeru samo sa lancem testere u radu iz procepa**
- Testerisanje stabala
 - učvrstite stablo, da se prerez ne zatvara i lanac testere ne zaglavljuje
 - centrirajte kraće komade drveta pre testerisanja i čvrsto ih stegnite
 - izbegavajte dodirivanje kamena i eksera, jer se oni mogu otkinuti, oštetiti lanac testere ili prouzrokovati ozbiljne povrede kod korisnika ili osoba koje stoje okolo
- ! **ne dodirujte sa lančanom testerom u radu žičane ograde ili zemlju**

- izvodite dužna presecanja sa osobitom pažnjom, jer se čeljusni graničnik V (2) ne može koristiti; radite sa lančanom testerom pod ravnim uglom da bi izbegli povratan udarac pri testerisanju
- kod testerenja drveta, grana ili drveća koji stoje zategnuti, postoji povećana opasnost od nesreća; ovde je potrebna krajnja pažnja (**takve radove bi trebali samo obučeni stručnjaci da izvede**)
- Rasecanje popreko stabla drveta (podelu oborenog drveta na sečene komade)
 - ako je moguće, trebalo bi stablo da naleže na grane, grede ili klinove i bude oslonjeno
 - pazite na svoje sigurno stajanje i ravnomernu podelu vaše telesne težine na obe noge
 - ako cela dužina stabla drveta ravnomerno naleže, testerišite od gore (16)a
 - ako stablo drveta naleže na jednom kraju, testerišite prvo 1/3 preseka stabla od dole; onda ostatak od gore na visinu donjeg preseka (16)b
 - ako stablo drveta naleže na oba kraja, testerišite prvo 1/3 preseka stabla od gore; onda 2/3 od dole na visini gornjeg preseka (16)c
 - pri testerisanju na obronku stojte uvek iznad stabla drveta
 - da bi u momentu presecanja vladali punom kontrolom, smanjite prema krajevima preseka pritisak ne oslobadajući čvrsto držanje na ručkama lančane testere

! pazite na to, da lanac testere ne dodiruje tlo

- posle završavanja sečenja sačekajte da se lanac testere umiri, pre nego što uklonite lančanu testeru
- uvek isključujte motor lančane testere, pre nego što menjate drvo za drvetom
- Obaranje drveća (17)
 - ! sa lančanom testerom sme se obarati samo drveće čiji je presek stabla manji od dužine sablje**
 - ! obezbedite radno područje; pazite na to, da se u području pada drveta ne zadržavaju osoblje ili životinje**
 - ! ne pokušavajte da zaglavljani lanac testere oslobodite sa motorom u radu; upotrebljavajte drvene klinove, da bi oslobodili zaglavljani lanac testere**
 - ! nosite uvek zaštitni šlem, da bi bili zaštićeni od grana koje padaju**

PRE OBARANJA:

- ako istovremeno seku i obaraju dve ili više osoba, onda bi trebalo rastojanje između osoba koje obaraju i presecaju da iznosi najmanje dvostruka visina drveta koje se obara
- pazite pri obaranju drveća na to, da se druge osobe ne izlažu opasnosti, ne spotiču o vodove snabdevanja i ne prouzrokuju nikakve štete na predmetima (ako bi neko drvo došlo u dodir sa nekim vodom za snabdevanje, onda treba odmah obavestiti preduzeće za snabdevanje energijom)
- kod radova testerisanja na obronku trebao bi radnik sa lančanom testerom da bude na terenu iznad drveta koje se obara, jer će drvo posle obaranja verovatno da se kotrlja ili klizi niz brdo

- pre obaranja trebalo bi da se planira smer pada i ako je potrebno da se oslobodi (smer pada bi trebalo da vodi od očekivane linije pada uskoso i unazad) (17)a
- pre obaranja se mora uzeti u obzir prirodan nagib drveta, položaj njegovih grana i pravac vetra, da bi procenili pravac padanja drveta
- prijavštinu, kamenje, slobodnu koru, eksere, kleme i žicu treba ukloniti sa drveta

POSTUPAK OBARANJA:

- isecite u desnom uglu na pravac padanja jedan urez (1 – 2) sa dubinom od 1/3 preseka drveta, kao što pokazuje slika (17)b
- uradite prvo donji horizontalni urez (tako će se izbeći zaglavljivanje lanca testere ili šine vodjice pri pravljenju drugog ureza)
- napravite urez za obaranje (3) najmanje 50 mm iznad horizontalnog ureza (napraviti rez za obaranje paralelno sa horizontalnim rezom) (17)b
- sada secite urez za obaranje toliko duboko, da ostane još da stoji spojka (obarujuća letva), koja može da deluje kao neki zglob (spojka sprečava da se drvo okrene i padne u pogrešnom pravcu; ne presecajte skroz spojku)
- kod približavanja isečka veznom delu trebalo bi drvo da počne da pada
- ako se pokaže da drvo po mogućnosti neće pasti u željenom pravcu ili se nagne unazad i stegne lanac testere, prekinite isečak i isključite lančanu testeru; upotrebite za otvaranje preseka i obaranje drveta u željenom; pravcu klinove od drveta, plastike ili aluminijuma (17)c
- kada drvo počne da pada, uklonite lančanu testeru iz preseka i odložite je napustite područje putanje planiranim putem za bežanje (pazite na pale grane i ne spotičite se)

- Uklanjanje grana (18)

- Pod uklanjanjem grana se podrazumeva odvajanje grana od oborenog drveta
- pri uklanjanju grana ostavite veće grane koje su upravljene na dole, koje podupiru drvo, najpre da ostanu
 - odvojite manje grane prema slici sa jednim presekom
 - grane koje su zategnute, trebali bi testerisati od dole prema gore, da bi izbegli zaglavljivanje lanca testere

ODRŽAVANJE / SERVIS

- Ovaj alat nije namenjen za profesionalnu upotrebu
- **Obavezno izvucite utikač iz izvora napajanja pre čišćenja i/ili održavanja**
- Alat i kabl uvek održavajte čistim (posebno otvore za hlađenje W (2))
 - oblikovano kućište od plastike lančane testere očistiti sa mekom četkicom i čistom krpom (ne smeju se upotrebljavati voda, rastvarač i sredstvo za poliranje)
 - posle trajanja rada od 1 do 3 sata demontirati poklopac, mač i lanac i očistiti sa nekom četkom
 - oslobodi područje ispod poklopcu, lančanika i mesta gde se pričvršćuje mač sa mekom četkicom i čistom krpom od sve prljavštine
 - uljnu mlaznicu očistiti sa čistom krpom
- Kontrolisati lančanu testeru redovno na vidljive nedostatke, kao što je odpušten, obešen ili oštećen lanac

- testere, da li je sve prišvršćeno i da li ima istrošenih ili oštećenih delova mašine
- Potrebne popravke ili radove održavanja morate uraditi pre upotrebe lančane testere
 - Funkciju automatskog podmazivanja lanca možemo ispitati uključujući testeru i upravimo vrhom u pravcu nekog kartona ili papira na podu
 - ! **pod nesme doći u dodir sa lancem** (sigurnosno odstojanje je 20 cm)
 - ako se pojavi trag ulja koji se povećava, znači da automatika za ulje radi besprekorno
 - ako se i pored punog rezervara za ulje ne pokaže nikakav trag ulja, pročitajte "REŠAVANJE PROBLEMA" ili obratite se prodavcu
 - Ako bi alat i pored brižljivog postupka izrade i kontrole nekada otkazao, popravku mora vršiti neki autorizovani servis za SKIL-električne alate
 - pošaljite **nerastavljeni** alat zajedno sa potvrdom o kupovini vašem nabavljaču ili najbližem SKIL servisu (adrese i oznake rezervnih delova možete naći na www.skil.com)
 - ! **pre slanja lančanih testera molimo da neizostavno ispraznite rezervar za ulje**
 - Skladištenje 19
 - ako lančana testera treba da stoji duže vreme, očistite lanac testere i mač
 - pri čuvanju mora se rezervar za ulje sasvim isprazniti
 - prilikom skladištenja alata X koristite zaštitu lanca
 - šinu za odlaganje dobro pričvrstite Y za zid pomoću 4 zavrtnja (**nisu priloženi**) u horizontalnom položaju
 - koristite šinu Y i kuku za odlaganje Z na način prikazan na ilustraciji
 - prilikom korišćenja kuke za odlaganje, imajte u vidu curenje ulja Z
 - čuvajte alat na suvom u **njegovu** i zaključanom mestu, van domašaja dece

REŠAVANJE PROBLEMA

- Na spisku koji sledi dati su simptomi problema, mogući uzroci i postupci namenjeni njihovom otklanjanju (ukoliko ovim putem problem ne bude otkriven, obratite se prodavcu ili servisu)
 - ! **isključite alat i izvucite utikač pre nego što se posvetite istraživanju problema**
- ★ Alat ne funkcioniše
 - isključena kočnica sa povratnim dejstvom -> vratite zaštitu za ruku S 2 u poziciju 1a
 - nema napajanja -> proverite napajanje (kabl napajanja, prekidače, osigurače)
 - utikač nije uključen -> uključite utikač
 - oštećen produžni kabl -> zamenite produžni kabl
- ★ Isprekidan rad alata
 - neispravan prekidač za uključivanje/isključivanje -> obratite se prodavcu/servisu
 - neispravno unutrašnje ožičenje -> obratite se prodavcu/servisu
 - oštećen produžni kabl -> zamenite produžni kabl
- ★ Lanac testere je suv
 - nema ulja u rezervaru za ulje -> dopuna ulja
 - zapušeno ispuštanje vazduha u zatvaraču za rezervar -> očistiti zatvarač rezervara za ulje
 - zapušeni kanal za izlaz ulja -> osloboditi kanal za izlaz ulja

- ★ Lanac testere se ne koči
 - u kvaru je povratna kočnica/inerciona kočnica -> obratite se prodavcu/servisu
- ★ Lanac/šina vodjica su vrela
 - nema ulja u rezervaru za ulje -> dopuna ulja
 - zapušeno ispuštanje vazduha u zatvaraču za rezervar -> očistiti zatvarač rezervara za ulje
 - zapušeni kanal za izlaz ulja -> osloboditi kanal za izlaz ulja
 - zatezanje lanca je prejako -> podesiti zatezanje lanca
 - alat je tup -> lanac naoštритi ili zameniti
- ★ Alat vibrira na neuobičajen način
 - zatezanje lanca je slabo -> podesiti zatezanje lanca
 - lanac je tup -> lanac naoštритi ili zameniti
 - lanac je pohaban -> zameniti lanac
 - zubi testere pokazuju u pogrešnom pravcu -> ponovo montirati lanac testere sa zubima u korektnom pravcu

ZAŠTITA OKOLINE

- **Električne alate, pribora i ambalaže ne odlažite u kućne otpatke** (samo za EU-države)
 - prema Evropskoj direktivi 2012/19/EG o staroj električnoj i elektronskoj opremi i njoj upotrebi u skladu sa nacionalnim pravom, električni alati koji su istrošeni moraju biti sakupljeni odvojeno i dostavljeni pogonu za reciklažu
 - simbol 8 će vas podsetiti na to

BUKA / VIBRACIJE

- Mereno u skladu sa EN 60745 nivo pritiska zvuka ovog alata iznosi 86 dB(A) a jačina zvuka 105 dB(A) (normalno odstupanje: 3 dB), a vibracija 4,7 m/s² (zbir vektora tri pravca; nesigurnost K = 1,5 m/s²)
- Nivo emisije vibracija izmeren je u skladu sa standardizovanim testom datim u EN 60745; on se može koristiti za upoređenje jedne alatke sa drugom, kao i za preliminarnu procenu izloženosti vibracijama pri korišćenju ove alatke za pomenute namene
 - korišćenje alatke u drugačije svrhe ili sa drugačijim ili slabo održavanim nastavcima može značajno **povećati** nivo izloženosti
 - vreme kada je alatka isključena ili kada je uključena, ali se njome ne radi, može značajno **smanjiti** nivo izloženosti
- ! **zaštitite se od posledica vibracija održavanjem alatke i njenih nastavaka, održavajući Vaše ruke toplim i organizovanjem Vaših radnih obrazaca**

SLO

Verižna žaga

0780

UVOD

- Električno orodje je namenjeno za žaganje lesa npr. lesenih tramov, desk, vej, debel itd. ter za podiranje dreves; lahko se uprablja za reze vzdolz in počez k smeri rasti
- To orodje ni namenjeno profesionalni uporabi

- Preglejte, ali embalaža vsebuje vse dele, prikazane na skici ②
- V primeru manjkajočih ali okvarjenih delov se obrnite na prodajalca
- **Pred uporabo pozorno preberite navodila za uporabo in jih shranite, da jih boste lahko uporabljali tudi v prihodnosti** ③
- **Posebno pozornost namenite navodilom in opozorilom o varnosti; če jih ne boste upoštevali, lahko pride do hudih poškodb**

TEHNIČNI PODATKI ①

DELI ORODJA ②

- A Pokrov
- B Blokirni gumb
- C Žagina veriga
- D Meč
- E Simbol smeri teka in smeri rezanja
- F Verižnik
- G Pritrdilni sornik
- H Vodilna prečka meča
- J Svornik za napenjanje verige
- K Gumb za napenjanje verige
- L Oljna šoba
- M Zapiralo oljnega rezervoarja
- N Minimalno oznako
- P Sponka za kabel
- Q Varnostno stikalo
- R Sprožilec
- S Sprožilo povratne zavore (ščitnik za roke)
- T Sprednja ročka
- U Zadnja ročka
- V Kovinski krempljasti naslon
- W Ventilacijske reže
- X Ščitnik za verigo
- Y Obešalnik za shranjevanje (**vijaki niso vključeni v obseg dobave**)
- Z Kavelj za shranjevanje

VARNOST

SPLOŠNA VARNOSTNA OPOZORILA ZA ELEKTRIČNA ORODJA

⚠ OPOZORILO Preberite vsa varnostna opozorila, navodila, ilustracije in specifikacije, ki so priložene temu električnemu orodju. Če spodaj navedenih napotkov ne upošteвате, lahko pride do električnega udara, požara in/ali težke poškodbe. **Vsa opozorila in navodila shranite, saj jih boste v prihodnosti morda potrebovali.** Pojem "električno orodje", ki se pojavlja v nadaljnjem besedilu, se nanaša na električna orodja z električnim pogonom (z električnim kablom) in na akumulatorska električna orodja (brez električnega kabla).

1) VARNOST NA DELOVNEM MESTU

- a) **Poskrbite, da bo Vaše delovno mesto vedno čisto in urejeno.** Nered ali neosvetljena delovna področja lahko povzročijo nezgode.
- b) **Prosimo, da orodja ne uporabljate v okolju, kjer je nevarnost za eksplozije in v katerem se nahajajo**

gorljive tekočine, plini in prah. Električna orodja povzročajo iskenje, zato se gorljivi prah ali pare lahko vnamejo.

- c) **Ne dovolite otrokom in drugim osebam, da bi se medtem ko delate, približali električnemu orodju.** Druge osebe lahko odvrnejo Vašo pozornost drugam in izgubili boste nadzor nad orodje.

2) ELEKTRIČNA VARNOST

- a) **Vtič mora ustrezati električni vtičnici in ga pod nobenim pogojem ne smete spreminjati. Uporaba adapterskih vtičev v kombinaciji z ozemljena orodja ni dovoljena.** Originalni oziroma nespremenjeni vtiči in ustrezne vtičnice zmanjšujejo tveganje električnega udara.
- b) **Izogibajte se telesnemu stiku z ozemljenimi površinami, na primer s cevmi, grelci, štedilniki in hladilniki.** Če je ozemljeno tudi vaše telo, obstaja povečano tveganje električnega udara.
- c) **Zavarujte orodje pred dežjem ali vlago.** Vdor vode v električno orodje povečuje tveganje električnega udara.
- d) **Električnega kabla ne uporabljajte za prenašanje ali obežanje orodja in ne vlecite vtič iz vtičnice tako, da vlečete za kabel. Zavarujte kabel pred vročino, oljem, ostrimi robovi in premikajočimi se deli orodja.** Poškodovani ali prepleteni kabli povečujejo tveganje električnega udara.
- e) **Če z električnim orodjem delate na prostem, uporabljajte izključno kabelski podaljšek, ki je atestiran za delo na prostem.** Uporaba kabelskega podaljška, primerneza za delo na prostem, zmanjšuje tveganje električnega udara.
- f) **Če je uporaba električnega orodja v vlažnem okolju neizogibna, uporabljajte prekinjevalec električnega tokokroga.** Prekinjevalca električnega tokokroga zmanjšuje tveganje električnega udara.

3) OSEBNA VARNOST

- a) **Bodite zbrani in pazite, kaj delate. Dela z električnim orodjem se lotite razumno. Nikoli ne uporabljajte orodja, če ste utrujeni in če ste pod vplivom mamil, alkohola ali zdravil.** En sam trenutek nepazljivosti pri uporabi orodja ima lahko za posledico resne telesne poškodbe.
- b) **Uporabljajte osebna zaščitna sredstva in vedno nosite zaščitna očala.** Uporaba osebnih zaščitnih sredstev, na primer maske proti prahu, ndrsečih zaščitnih čevljev, zaščitne čelade in glušnikov, odvisno od vrste in uporabe električnega orodja, zmanjšuje tveganje telesnih poškodb.
- c) **Izogibajte se nenamernemu zagonu. Pred priključitvijo električnega orodja na električno omrežje in/ali na akumulator in pred dviganjem ali nošenjem se prepričajte, če je električno orodje izklopljeno.** Prenašanje naprave s prstom na stikalu ali priključitev vklopljenega električnega orodja na električno omrežje je lahko vzrok za nezgodo.
- d) **Pred vklopom orodja odstranite z nje nastavitvena orodja ali vijačni ključ.** Orodje ali ključ, ki se nahajata na vrtečem se delu električnega orodja, lahko povzročita nezgodo.
- e) **Ne precenjujte se in poskrbite za varno stojišče in stalno ravnotežje.** Tako boste lahko v nepričakovani situaciji bolje obvladali orodje.

- f) **Oblecite se primerno. Ne nosite ohlapnih oblačil ali nakita. Las in oblačil ne približujte premikajočim se delom.** Ohlapna oblačila, nakit ali dolgi lasje se lahko ujamejo v premikajoče se dele.
- g) **Če je možno na orodje namestiti priprave za odsesavanje in prestrezanje prahu, prepričajte se, ali so le-te priključene in, če jih pravilno uporabljate.** Uporaba priprave za odsesavanje prahu zmanjšuje zdravstveno ogroženost zaradi prahu.
- h) **Naj seznanjenost z orodjem, ki jo pridobite s pogosto uporabo, ne bo razlog za to, da postanete lahkomišelní in ignorirate varnostna načela.** V delčku sekunde lahko nepozorno dejanje pripelje do hude poškodbe.
- 4) RAVNANJE IN NEGA ROČNEGA ORODJA**
- a) **Ne preobremenjujete orodja. Za določeno delo uporabljajte električno orodje, ki je predvideno za opravljanje tega dela.** Z ustreznim električnim orodjem boste delo opravili bolje in varneje, ker je bilo v ta namen tudi konstruirano.
- b) **Električno orodje, ki ima pokvarjeno stikalo, ne uporabljajte.** Električno orodje, ki ga ni možno vklopiti ali izklopiti, je nevarno in ga je potrebno popraviti.
- c) **Izvalcite vtič iz vtičnice in/ali odstranite akumulatorsko baterijo, če jo je mogoče izvzeti, še preden orodje popravljate, menjujete pribor ali ga shranite.** Ti preventivni varnostni ukrepi zmanjšajo tveganje za nenamenski zagon orodja.
- d) **Kadar orodja ne uporabljate ga shranjujete izven dosega otrok. Osebam, ki orodja ne poznajo ali niso prebrale teh navodil, orodja ne dovolite uporabljati.** Električna orodja so nevarna, če jih uporabljajo neizkušene osebe.
- e) **Vzdržujte električna orodja in pribor. Preverite, če premikajoči se deli orodja delujejo brezhibno in če se ne zatikajo, oziroma, če kakšen del orodja ni zlomljen ali poškodovan do te mere, da bi oviral njegovo delovanje. Pred nadaljnjo uporabo je potrebno poškodovani del popraviti.** Vzrok za številne nezgode so ravno slabo vzdrževana električna orodja.
- f) **Rezalna orodja naj bodo ostrá in čista.** Skrbno negovana rezalna orodja z ostrimi rezili se manj zatikajo in so boljše vodljiva.
- g) **Električna orodja, pribor, nastavke in podobno uporabljajte v skladu s temi navodili. Pri tem upoštevajte delovne pogoje in vrsto dela, ki ga nameravate opraviti.** Zaradi uporabe električnega orodja v druge, nepredvidene namene, lahko nastanejo nevarne situacije.
- h) **Ročaji in površine za prijetje naj bodo suhe, čiste in brez olja ali maščobe.** Gladki ročaji in površine za prijetje ne omogočajo varne uporabe in nadzora orodja v nepričakovanih situacijah.
- 5) SERVISIRANJE**
- a) **Popravilo orodja lahko opravi samo usposobljena strokovna oseba in to izključno z originalnimi nadomestnimi deli.** Le tako bo ohranjena nadaljnja varnost orodja.

VARNOSTNA OPOZORILA ZA VERIŽNE ŽAGE

- Verižne žage ne smejo uporabljati otroci in mladostniki, razen vajenci nad 16 let pod nadzorom.

- **Enako velja tudi za osebe, ki niso/so nezadostno vajene upravljanja z verižno žago.** Navodilo za obratovanje mora biti vedno pri roki. Osebe, ki so preutrujene ali ki jih ni mogoče telesno obremeniti, verižne žage ne smejo uporabljati.
- **Poskrbite, da bodo med obratovanjem žage vsi deli telesa varno oddaljeni od verige žage. Pred zagonom žage se prepričajte, da se veriga žage ničesar ne dotika.** Pri opravljenih z verižno žago lahko samo trenutek nepazljivosti vodi do tega, da se veriga žage zagradi v oblačila ali dele telesa.
- **Verižno žago vedno držite z desno roko na zadnjem ročaju in z levo roko na sprednjem ročaju.** Držanje verižne žage v nasprotni drži poveča tveganje poškodb in je zato prepovedano.
- **Električno orodje smete med delom držati le na izoliranih površinskih ročajih, saj lahko pride do dotika žagine verige z lastnim omrežnim kablom.** Stik žagine verige z napeljavo, ki je pod napetostjo, lahko povzroči, da so posledično tudi kovinski deli naprave pod napetostjo in to vodi do električnega udara.
- **Nosite zaščitna očala in zaščitno sluhá. Priporočamo tudi drugo zaščitno opremo za glavo, zgornji in spodnji del nog in rok.** Ustrezna zaščitna obleka zmanjša nevarnost poškodb zaradi odrezkov, ki letijo naokoli in naključnega dotika žagine verige.
- **Z verižno žago ne delajte na drevesu.** Pri uporabi verižne žage na drevesu obstaja nevarnost poškodb.
- **Vedno skrbite za trdno stojišče in uporabite verižno žago samo, ko stojite na trdni, varni in ravni podlogi.** Zdrslija podloga ali nestabilno stojišče, kot npr. na letvi, so lahko vzrok za izgubo ravnotežja ali izgubo nadzora nad verižno žago.
- **Pri rezanju veje, ki je pod napetostjo, morate računati z elastičnostjo – veja udari nazaj.** Če se sprostí napetost lesnih vlaken, lahko napeta veja zadane uporabnika in/ali mu verižno žago iztrga iz rok, tako da izgubi nadzor nad njo.
- **Bodite še posebej previdni pri rezanju podrastja in mladih dreves.** Tanek material se lahko zaplete v verigo žage in vas tako udari ali pa vas spravi iz ravnotežja.
- **Nosite verižno žago na sprednjem ročaju, ko je izklopljena in držite verigo žage stran od telesa. Pri transportiranju in pred shranjevanjem na verižno žago vedno namestite zaščitno prekrivalo.** Skrbno ravnanje z verižno žago zmanjša verjetnost, da bi se pomotoma dotaknili delujoče verige žage.
- **Upoštevajte navodila za mazanje, napetost žage in menjava pribora.** Nepravilno napeta ali namazana veriga se lahko ali pretрга ali poveča tveganje povratnega udara.
- **Poskrbite za to, da bodo ročaji suhi, čisti in brez olja ali masti.** Mastni, naoljeni ročaji so zdrsiljivi in povzročijo izgubo nadzora.
- **Žagajte izključno les.** Verižne žage ne smete uporabljati za dela, za katero ni namenjena (primer: žage ne uporabljajte za žaganje plastike, zidovja ali gradbenih materialov, ki niso iz lesa). Uporaba verižne žage za nenamenska dela lahko privede do nevarnih situacij.

VZROKI IN PREPREČEVANJE POVRATNEGA UDARCA

- Povratni udarec lahko nastopi, ko konica vodilne tirnice zadane ob predmet ali ko se les opogne in se veriga žage zatakne v rezu
- Dotik s konico tirnice lahko v nekaterih primerih privede do nenadne nazaj usmerjene reakcije, kjer vodilna tirnica udari navzgor in v smer uporabnika
- Zataknitev verige žage na zgornjem robu vodilne tirnice lahko tirnico s hitrim gibom udari nazaj v smer uporabnika
- Vsaka od teh reakcij lahko privede do tega, da izgubite nadzor nad verigo in se morebiti težko poškodujete (ne zanesite se izključno samo na varnostne priprave, ki so vgrajene v verižno žago; kot uporabnik verižne žage morate uvesti različne ukrepe, da bi lahko delali brez nesreč in poškodb)
- Povratni udarec je posledica napačne ali pomanjkljive uporabe električnega orodja; to lahko preprečite s primernimi previdnostnimi ukrepi, kot je opisano v nadaljevanju:
 - **držite žago z obema rokama, pri čemer palec in prsti oklepajo ročaje verižne žage; vaše telo in roke naj bodo v položaju, ko boste lahko vzdržali sile povratnega udarca** (če so se uvedli previdni ukrepi, lahko uporabnik nadzoruje protitudarne sile; verižne žage nikoli ne izpustite)
 - **preprečite nenormalno držo telesa in ne žagajte nad svojo plečno višino** (s tem preprečite nenamerni dotik s konico tirnice in omogočite boljši nadzor verižne žage v nepričakovanih situacijah)
 - **vselej uporabljajte le nadomestne tirnice in verige žage, ki jih je predpisal proizvajalec** (napačne nadomestne tirnice in verige žage lahko povzročijo utraganje verige ali povratni udarec)
 - **upoštevajte navodila proizvajalca glede ostrenja in vzdrževanja verige žage** (prenizki omejevalci globine povečajo možnost za povratni udarec)

OSEBNA VARNOST

- Priporočamo, da uporabnika pred prvim zagonom uvede v delo izkušen strokovnjak na osnovi praktičnih primerov – in sicer glede uporabe verižne žage in uporabe zaščitne opreme; kot prva vaja se naj izvede žaganje debel na kozi ali podstavku
- **Ne dotikajte se rotirajoče se verige žage**
- **Verižne žage na noben način ne smete uporabljati v bližini oseb, otrok ali živali**
- **Verižne žage na noben način ne smete uporabljati po užitju alkohola, drog ali opojnih snovi**
- Zagotovite, da se otroci ne bodo igrali z orodjem

ELEKTRIČNA VARNOST

- Vedno preverite, če je napetost omrežja enaka napetosti, ki je navedena na tablici orodja
- Priključite orodje preko tokovnega zaščitnega stikala (FI) z občutljivostjo toka največ 30 mA
- Uporabljajte povsem iztegnjene in varne električne podaljške, z jakostjo 16 amperov
- Uporabljajte samo podaljške kabla, ki so namenjeni zunanji uporabi ter so opremljeni s vtičem in vtičnico, odpornima proti vlagi
- Uporabljajte zgolj podaljške dolžine največ 20 metrov (preseka 1,5 mm²) ali 50 metrov (preseka 2,5 mm²)
- Vselej izklopite orodje in izvlecite električni vtič iz vtičnice, če je napajalni kabel ali podaljšek prerezan,

poškodovan, ali če se zaplete (**kabla se ne dotikajte, dokler ne izvlečete vtiča iz vtičnice**)

- Kabel (podaljšek) zaščitite pred vročino, oljem in ostrimi robovi
- Električnega kabla ne uporabljajte za prenašanje ali obešanje orodja in ne vlecite vtič iz vtičnice tako, da vlečete za kabel
- Periodično preverjajte kabla in naj ga zamenja strokovnjak v primeru poškodbe
- Redne pregledujte podaljšek kabla, poškodovane podaljške pa menjajte (**uporaba neustreznega podaljška je lahko nevarna**)
- Orodja ne uporabljajte, če ga s stikalom ni mogoče vklopiti in izklopiti; poškodovano stikalo naj vselej popraviti strokovnjak

POJASNILO OZNAK NA ORODJU

- ③ Pred uporabo preberite navodila za uporabo
- ④ Vselej izklopite orodje in izvlecite električni vtič iz vtičnice, če je napajalni kabel ali podaljšek prerezan, poškodovan, ali če se zaplete (**kabla se ne dotikajte, dokler ne izvlečete vtiča iz vtičnice**)
- ⑤ Orodja ne izpostavljajte dežju
- ⑥ Uporabljajte zaščitna očala in zaščito sluha
- ⑦ Dvojna izolacija (ozemljitveni kabel ni potreben)
- ⑧ Orodja ne odstranjujte s hišnimi odpadki

UPORABA

- Montaža ⑨
 - ! **še le po popolnoma končani montaži smete verižno žago priključiti na električno omrežje**
 - ! **pri rokovanju z žagino verigo morate vedno nositi zaščitne rokavice**
 - verižno žago odložite na ravno površino
 - odstranite pokrov A, tako da obrnete blokirni gumb B v levo
 - žagino verigo C vložite v utor, ki poteka okrog meča D
 - ! **pazite na pravilno smer teka; primerjajte s simbolom smeri teka E**
 - člene verige položite okrog verižnega kolesa F ter natakните meč D tako, da primejo pritrilni sorniki G in obe vodili H v steblasto luknjo meča D in da se zatakne sornik za napenjanje verige J v ustrezno luknjo na meču D
 - če je potrebno, nekoliko zavrtite gumb za napenjanje verige K, da bi tako naravnali sornik za napenjanje verige J z luknjo meča D
 - preverite, če so vsi deli na svojem mestu in držite meč z verigo v tem položaju
 - gumb za napenjanje verige K zavrtite tako daleč, da je veriga žage le rahlo napeta
 - vgradite pokrov A, kot kaže slika
 - zategnite blokirni gumb B na pritrilnem sorniku G tako, da ga zavrtite v desno
- Napenjanje žagine verige ⑩
 - verižno žago odložite na ravno površino
 - preverite, ali ležijo členi verige pravilno v vodilni zarezi meča D
 - 1) popustite blokirni gumb B, dokler ravno še ne drži nosilca verige na svojem mestu (**ne odstranite ga**)
 - 2) nosilec verige malo dvignite in ga držite v tem položaju

- 3) gumb za napenjanje verige K zavrtite navzgor, dokler se najnižji členi ne dvignejo in KOMAJ dotaknejo dna nosilca verige D
 - 4) zategnite blokirni gumb B tako, da ga zavrtite v desno
 - 5) sprostite nosilec verige
 - 6) žagina veriga je pravilno napeta takrat, ko jo lahko v sredini dvignete za približno 4 mm
- ! preverite napetost verige pred pričetkom dela, po prvih rezih in med žaganjem redno vsakih 10 minut**
- še posebej pri novih verigah žage je na začetku potrebno računati s povečanim razširjanjem
 - življenjska doba verige žage zavisi merodajno od zadostnega mazanja in pravilne napetosti
 - verige ne smete napenjati, ko je močno segreta, saj se po ohladitvi skrči in nato leži pretesno na meču
- Mazanje ⁽¹⁾
Življenjska doba rezalne moči verige žage je odvisna od optimalnega mazanja; zaradi tega se veriga žage med obratovanjem avtomatsko maže z oljem preko oljne šobe L ⁽²⁾
- ! verižna žaga pri dobavi ni napolnjena z oljem za verige; pomembno je, da jo pred uporabo napolnite z oljem**
- ! uporaba verižne žage brez olja ali ob nivoju olja pod minimalno oznako povzroči poškodbe verige žage**
- postavite verižno žago na primerno podlago tako, da zapiralo oljnega rezervoarja M kaže v smeri navzgor
 - odvijte zapiralo in napolnite oljni rezervoar z oljem za verige žag (ni priložena)
 - pazite na to, da v oljni rezervoar ne prodre umazanija
 - ponovno odvijte zapiralo oljnega rezervoarja
- ! pred zagonom in redno med delovanjem preverjajte raven olja; olje znova dolijte, ko je pod oznako N**
- polnjenje zadošča za pribl. 15 minut, odvisno od odmorov in intenzivnosti dela
 - nikoli ne uporabljajte recikliranega ali odpadnega olja
- Sponka za kabel ⁽²⁾
 - s kablom naredite zanko skozi varovalno sponko P, kot je prikazano na sliki
 - z močnim potegom zanke zavarujte kabel
- Vkllop/izkllop ⁽³⁾
 - orodje vklopite tako, da najprej pritisnete varnostno stikalo Q in nato še sprožilec R
 - izklopite orodje, tako da sprostite sprožilec R
- ! ne zavirajte verižne žage z aktiviranjem srednjega ščitnika za roke S ⁽²⁾ (= povratna zavora)**
- Povratna zavora ⁽⁴⁾
Povratna zavora je zaščitni mehanizem, ki se sproži s ščitnikom za roke S pri verigi žage, ki udari nazaj -> veriga se čez kratek čas ustavi
Od časa do časa morate izvesti funkcijski test:
 - sprednji ščitnik za roke S potisnite naprej in kratko vklopite verižno žago -> veriga žage ne sme zagnati
 - da bi sprostili povratno zavoro izpustite sprožilec R in potegnite sprednji ščitnik za roke S ponovno nazaj
- Upravljanje orodja ⁽⁵⁾
 - držite verižno žago vedno z obema rokama (z levo roko na sprednjem ročaju T in z zadnjo roko na zadnjem ročaju U); nikoli ne žagajte enoročno ^(5a)
- omrežni kabel vedno držite zadaj za seboj in zunaj območja verižne žage in lesovja; namestite se tako, da se omrežni kabel ne more zaplesti v manjše in velike veje
- ! verižna žaga mora pred stikom z lesom obratovati s polno hitrostjo**
- pri tem uporabljajte **kovinski** krempljasti naslon V za podprtje verižne žage na lesu ^(5a)
 - med žaganjem uporabljajte krempljasti naslon kot vzvod ^(*) ^(5a)
 - pri žaganju debelejših vej ali debel ponovno zagrabite s krempljastim naslonom na nižji točki. Pri tem potegnite verižno žago nazaj in s tem sprostite krempljast naslon in ga nato nižje ponovno nastavite; pri tem ne odstranjujte verižne žage iz reza
 - pri žaganju ne potiskajte s silo na verigo žage, temveč pustite, da deluje samostojno, in le s krempljastim naslonom V ustvarite lahko vzvodno silo
 - uporabljajte verižno žage le z varnim stojiščem
 - držite verižno žago rahlo desno od telesa ^(5b)
 - verižne žage nikoli ne uporabljajte z iztegnjenimi rokami; ne poskušajte žagati na težko dostopnih mestih ali tako, da stojite na lestvi ^(5c)
 - nikoli ne žagajte nad plečno višino ^(5d)
 - najboljše rezultate pri žaganju boste dosegli, če ne zmanjšujete hitrosti žaganja zaradi preobremenitve
- ! bodite previdni na koncu reza; takoj, ko se verižna žaga ne nahaja več v rezu, se njena teža nenadoma spremeni (obstaja nevarnost poškodb zgornjih in spodnjih delov nog)**
- ! verižno žago odstranite iz reza le z delujočo verižno žago**
- Žaganje debel
 - podprite deblo tako, da se rez ne zapre in veriga žage ne stisne
 - pred žaganjem namestite krajše kose lesa in jih vpnite
 - preprečite dotik s kamni in žebli, saj se slednji lahko vržejo navzgor ali pa poškodujejo verigo žage oziroma povzročijo resne poškodbe pri uporabniku ali osebah, ki stojijo okoli
- ! z delujočo verižno žago se ne dotikajte žičnatih ograj ali tal**
- podolžne reze izvajajte posebno skrbno, saj krempljastega naslona V ⁽²⁾ ne morete uporabljati; vodite verižno žago v ravnem kotu in tako preprečite povratni udar žage
 - pri žaganju lesa, vej ali dreves, ki so pod napetostjo, obstoja povečana nevarnost nezgod; potrebna je skrajna previdnost (**taka dela naj opravijo samo primerno izšolani strokovnjaki**)
- Dolžinska razmeritev (razdelitev podrtga drevesa v segmente)
 - če je mogoče, naj bo deblo podloženo in podprto z vejami, tramovi ali klini
 - pazite na varno podlogo in enakomerno razdelitev svoje teže na obe nogi
 - če je celotna dolžina debla oprta enakomerno, žagajte od zgoraj navzdol ^(6a)
 - če je deblo oprto na eni strani, žagajte najprej 1/3 premera debla s spodnje strani; nato preostanek od zgoraj na mestu spodnjega reza ^(6b)

- če deblo oprto na obeh straneh, žagajte najprej 1/3 premera debla z zgornje strani; nato 2/3 s spodnje strani na mestu zgornjega reza ⑩c
- pri žaganju na strmini stojte vedno nad deblom
- da boste lahko v trenutku "prežaganja" zadržali popolni nadzor, morate proti koncu žaganja nekoliko manj pritiskati, brez da bi zmanjšali trdnost prijema na ročajih verižne žage
- ! **pazite, da se veriga žage ne dotakne tal**
- po končanju reza počakajte na to, da se veriga žage ustavi, preden odstranite verižno žago
- preden greste od drevesa do drevesa, morate vedno odklopiti motor verižne žage
- Podiranje dreves ⑪
- ! **z verižno žago smete podirati samo drevesa, katerih premer je manjši od dolžine meča**
- ! **zavarujte delovno območje; pazite na to, da se osebe ali živali ne zadržujejo na območju padanja drevesa**
- ! **ne poskušajte reševati stisnjene verige žage med delovanjem motorja; za sprostitve stisnjene verige žage uporabljajte lesene kline**
- ! **vselej nosite zaščitno čelado, s katero se zavarujete pred padajočimi vejami**

PREĐ PODIRANJEM:

- če istočasno prizrejuje in podira več oseb hkrati, naj bo razmak med ljudmi, ki podirajo in med temi, ki prizredujejo, najmanj za dvojno višino drevesa, ki se podira
- pri podiranju dreves pazite na to, da osebe ne bodo izpostavljene nevarnosti, da se ne bodo poškodovali oskrbovalni vodi in da se ne bodo povzročile materialne škode (v primeru, da pride do stika drevesa z oskrbovalnim vodom, morate takoj obvestiti energetsko podjetje)
- pri opravljenih žaganja na strmini se mora uporabnik verižne žage na zemljišču nahajati nad drevesom, ki ga je potrebno podreti, saj se bo drevo najverjetneje kotalilo ali drselo po strmini navzdol
- pred podiranjem načrtujte in po potrebi uredite pot za beg (pot za beg naj vodi od pričakovane poti padca poševno nazaj) ⑪a
- da bi lahko ocenili smer padanja drevesa, morate pred podiranjem upoštevati naravni nagib drevesa, položaj večjih vej in smer vetra
- z drevesa odstranite umazanijo, kamne, sproščeno lubje, žeblje, sponke in žico

POSTOPEK PODIRANJA:

- z žago vrežite v pravem kotu k smeri padca zarezo (1 – 2) z globino 1/3 premera drevesa, kot je prikazano na sliki ⑪b
- najprej opravite spodnji vodoravni rez (tako boste preprečili stiskanje verige žage ali vodilne tirnice pri postavitvi drugega reza)
- nastavite rez za podiranje (3) najmanj 50 mm nad opravljeno vodoravno zarezo (žagajte rez za podiranje paralelno k vodoravnemu zarezi) ⑪b
- rez za podiranje naj bo tako globok, da ostane še mostiček (letvica), ki lahko deluje kot tečaj (ta mostiček prepreči, da se bo drevo zasukalo in padlo v napačno smer; mostička ne prežagajte)

- pri približevanju reza za podiranje k mostičku naj bi drevo pričelo padati
- če se izkaže, da drevo morebiti ne bo padlo v željeno smer ali se nagne nazaj in stisne verižo žage, prekinite z žaganjem reza in izključite verižno žago; vzamite kline iz lesa, umetne mase ali aluminija ter z njimi odprite rez in podrite drevo v željeno smer padanja ⑪c
- ko drevo prične padati, odstranite verižno žago iz reza ter jo izklopite in odložite; zapustite območje nevarnosti preko načrtovane poti za beg (pazite na padajoče veje in na to, da se ne boste spotaknili)
- Klestenje ⑫
- Klestenje je odstranjevanje vej s podrtega drevesa
- pri klestenju sprva izpuscite veje, ki so obrnjene navzdol
- najprej odžagajte manjše veje z enim rezom, kot je prikazano na sliki
- veje, ki so pod napetostjo, morate žagati od spodaj navzgor, saj tako preprečite stiskanje verige žage

VZDRŽEVANJE/SERVISIRANJE

- Orodje ni namenjeno profesionalni uporabi
- **Pred čiščenjem/vzdrževanjem vselej izvlecite vtič iz napajalnika**
- Priključni kabel in orodje naj bosta vedno čista (posebej še prezračevalne odprtine W ②)
 - plastično ohišje verižne žage očistite z mehko ščetko in čisto krpo (uporaba vode, topil ali polirnih sredstev ni dovoljena)
 - po približno eno- do triurni uporabi žage demontirajte pokrov, meč in verižo ter jih s pomočjo ustreznih ščetke očistite
 - s ščetko in čisto krpo očistite verižnik in pritrditev meča, kakor tudi vso umazanijo, ki se je nabrala pod pokrovom
 - oljno šobo očistite s čisto krpo
- Redno pregledujte verižno žago glede na vidne pomanjkljivosti, kakršne so na primer ohlapna, izvešena ali poškodovana žagina veriga, ohlapno pritrjeni in obrabljeni ali poškodovani sestavni deli žage
- Potrebna popravila ali vzdrževalna dela opravite pred uporabo verižne žage
- Delovanje samodejnega mazanja žagine verige lahko preizkusite tako, da žago vklopite in jo držite nad kartonom ali papirjem, ki ste ga položili na tla; konica naj bo obrnjena proti papirju
- ! **pazite, da se veriga ne bo dotikala tal** (upoštevajte varnostno razdaljo 20 cm)
- če je na papirju vedno večja sled olja, avtomatika deluje brezhibno
- če pa na tleh kljub polnemu oljnemu rezervoarju ni nobene oljne sledi, preberite napotke v poglavju "ODPRAVLJANJE NAPAK" ali obrnite se na prodajalca
- Če bi kljub skrbnim postopkom izdelave in preizkušanja prišlo do izpada delovanja orodja, naj popravilo opravi servisna delavnica, pooblaščen za popravila SKILevih električnih orodij
 - pošljite **nerazstavljeno** orodje skupaj s potrdilom o nakupu pri vašemu prodajalcu v najbližjo SKIL

servisno delavnico (naslovi, kot tudi spisek rezervnih delov se nahaja na www.skil.com)

! pred pošiljanjem verižne žage brezpogojno izpraznite oljni rezervoar

- Shranjevanje ⑨
 - če bo verižna žaga dalj časa uskladiščena, je potrebno žagino verigo in meč očistiti
 - pri shranjevanju orodja je treba do konca izprazniti oljni rezervoar
 - pri shranjevanju orodja uporabite varovalo za verigo X
 - s štirimi vijaki (**niso vključeni v obseg dobave**) obešalnik za shranjevanje Y previdno pritrđite vodoravno na steno
 - obešalnica Y in trakove za shranjevanje Z uporabljajte, kot prikazano
 - pri uporabi kavlja za shranjevanje pazite na puščanje olja Z
 - shranjujte orodje v **zaprtem prostoru** na suhem mestu in izven dosega otrok

ODPRAVLJANJE NAPAK

- V naslednjem seznamu navedeni znaki težav, možni vzroki in ustrezni ukrepi za odpravljanje težav (če to ne pripomore k odkrivanju in odpravljanju težav, se obrnite na vašega prodajalca ali servisno delavnico)

! preden raziščete težavo, izklopite orodje in izlecite vtič iz vtičnice

- ★ Orodje ne deluje
 - sprožena povratna zavora -> ščitnik za roke S ② potegnite nazaj v položaj ⑭a
 - ni napajanja -> preverite napajanje (napajalni kabel, varnostna stikala, varovalke)
 - kabel ni priključen -> priključite kabel
 - podaljšek kabla je poškodovan -> menjajte podaljšek kabla
- ★ Orodje deluje s prekinitvami
 - stikalo za vklop/izklop ne deluje -> obrnite se na prodajalca/servisno delavnico
 - okvara notranjih električnih povezav -> obrnite se na prodajalca/servisno delavnico
 - podaljšek kabla je poškodovan -> menjajte podaljšek kabla
- ★ Suha žagina veriga
 - v oljnem rezervoarju ni olja -> dopolnite olje
 - zamašeno odzračevanje v pokrovu oljnega rezervoarja -> očistite pokrov oljnega rezervoarja
 - zamašen iztočni oljni kanal -> očistite iztočni oljni kanal
- ★ Veriga žage ne zavira
 - okvara povratne zavore -> obrnite se na prodajalca/servisno delavnico
- ★ Vroča veriga/tirnica vodila
 - v oljnem rezervoarju ni olja -> dopolnite olje
 - zamašeno odzračevanje v pokrovu oljnega rezervoarja -> očistite pokrov oljnega rezervoarja
 - zamašen iztočni oljni kanal -> očistite iztočni oljni kanal
 - prevelika napetost verige -> nastavite napetost verige
 - topa veriga -> naostrite ali zamenjajte verigo
- ★ Nenavadno tresenje orodja
 - preohlapna napetost verige -> nastavite napetost verige
 - topa veriga -> naostrite ali zamenjajte verigo

- obrabljena veriga -> zamenjajte verigo
- zobje žage kažejo v napačno smer -> ponovno opravite montažo žagine verige z zobmi, obrnjenimi v pravo smer

OKOLJE

- **Električnega orodja, pribora in embalaže ne odstranjujte s hišnimi odpadki** (samo za države EU)
 - v skladu z Evropsko direktivo 2012/19/EG o odpadni električni in elektronski opremi in z njenim izvajanjem v nacionalni zakonodaji je treba električna orodja ob koncu njihove življenjske dobe ločeno zbirati in jih predati v postopek okolju prijaznega recikliranja
 - ko je potrebno odstranjevanje, naj vas o načinu spomni simbol ⑧

HRUP / VIBRACIJA

- Izmerjeno v skladu s predpisom EN 60745 je raven zvočnega pritiska za to orodje 86 dB(A) in jakosti zvoka 105 dB(A) (standarden odmik: 3 dB), in vibracija 4,7 m/s² (vektorska vsota treh smeri; netočnost K = 1,5 m/s²)
- Raven oddajanja vibracij je bila izmerjena v skladu s standardiziranimi testi, navedenimi v EN 60745; uporabiti jo je mogoče za primerjavo različnih orodij med seboj in za predhodno primerjavo izpostavljenosti vibracijam pri uporabi orodja za namene, ki so omenjeni
 - uporaba orodja za drugačne namene ali uporaba skupaj z drugimi, slabo vzdrževanimi nastavki lahko znatno **poveča** raven izpostavljenosti
 - čas, ko je orodje izklopljeno ali ko teče, vendar z njim ne delamo, lahko znatno **zmanjša** raven izpostavljenosti
- ! **pred posledicami vibracij se zaščitite z vzdrževanjem orodja in pripadajočih nastavkov, ter tako, da so vaše roke tople, vaši delovni vzorci pa organizirani**

EST

Kettsaag

0780

SISSEJUHATUS

- Seade on ette nähtud puidu, nt palkide, laudade, okste saagimiseks ning puude langetamiseks; seda saab kasutada saagimiseks kiu suunaga paralleelselt ja ristvalt
- See tööriist pole mõeldud professionaalseks kasutamiseks
- Kontrollige, kas pakend sisaldab kõiki joonisel ② näidatud osi
- Kui komplektist puudub mõni osa, võtke ühendust kohaliku edasimüüjaga
- **Enne seadme kasutamist lugege kasutusjuhend hoolikalt läbi ja hoidke see edaspidiseks alles** ③
- **Pöörake tähelepanu ohutusjuhistele ja hoiatustele; nende eiramine võib põhjustada raskeid vigastusi**

TEHNILISED ANDMED ①

SEADME OSAD ②

- A Kaste
- B Lukustusnupp
- C Saekett
- D Saelaba
- E Käigu- ja lõikesuuna sümbol
- F Ket'i vedav ratas
- G Kinnituspolt
- H Laba juhik
- J Ket'ipingutuspolt
- K Ket'i pingutusratas
- L Õiidüüs
- M Õlipaagi kork
- N Minimaalmärgistusest
- P Juhtmehoidik
- Q Turvalüliti
- R Päästiklüliti
- S Tagasilöögi pidur (käekaitse)
- T Eesmine käepide
- U Tagumine käepide
- V Metallkühiskinnitus
- W Õhutusavad
- X Ketikaitse
- Y Hoidik (kruvid ei kuulu komplekti)
- Z Hoiukonks

OHUTUS

ÜLDISED OHUTUSNÕUDED ELEKTRILISTE TÕÕRIISTADE KASUTAMISEL

⚠ TÄHELEPANU Lugege läbi kõik elektrilise tõõriistaga kaasas olevad ohutusnõuded ja juhised ning tutvuge jooniste ja tehniliste andmetega. Ohutusnõuete ja juhiste eiramise tagajärjeks võib olla elektrilöökk, tulekahju ja/või rasked vigastused. **Hoidke kõik ohutusnõuded ja juhised edaspidiseks alles.** Alpool kasutatud mõiste "elektriline tõõriist" käib võrgutoitega (toitejuhtmega) elektriliste tõõriistade ja akutoitega (ilma toitejuhtmeta) elektriliste tõõriistade kohta.

1) OHUTUSNÕUDED TÕÕPIIRKONNAS

- a) **Hoidke töökoht puhas ja korras.** Segadus või valgustamata tööpiirkonnad võivad põhjustada õnnetusi.
- b) **Ärge kasutage seadet plahvatusohtlikus keskkonnas, kus leidub tuleohtlikke vedelikke, gaase või tolmu.** Elektrilistest tõõriistadest löõbe sädemeid, mis võivad tolmu või aurd süüdata.
- c) **Kui kasutate elektrilist tõõriista, hoidke lapsed ja teised isikud töökohast eemal.** Kui Teie tähelepanu kõrvale juhitakse, võib seade Teie kontrolli alt väljuda.

2) ELEKTRIOHUTUS

- a) **Seadme pistik peab pistikupesasse sobima. Pistiku kallal ei tohi teha mingeid muudatusi. Ärge kasutage kaitsemaandusega seadmete puhul adapterpistikuid.** Muutmata pistikud ja sobivad pistikupesad vähendavad elektrilöögi saamise riski.
- b) **Vältige kehakontakti maandatud pindadega, nagu torud, radiaatorid, pliidid ja külmikud.** Kui Teie keha on maandatud, on elektrilöögi risk suurem.

- c) **Hoidke seadet vihma ja niiskuse eest.** Kui elektriseadmesse on sattunud vett, on elektrilöögi saamise risk suurem.
- d) **Ärge kasutage toitejuhet selleks mitte ettenähtud otstarbel seadme kandmiseks, ülesriputamiseks ega pistiku pistikupesast väljatõmbamiseks.** Hoidke toitejuhet kuumuse, õli, teravate servade ja seadme liikuvate osade eest. Kahjustatud või keerduläinud toitejuhtmed suurendavad elektrilöögi saamise riski.
- e) **Kui töötate elektrilise tõõriistaga vabas õhus, kasutage ainult selliseid pikendusjuhtmeid, mida on lubatud kasutada ka välistingimustes.** Välistingimustes kasutamiseks sobiva pikendusjuhtme kasutamine vähendab elektrilöögi saamise riski.
- f) **Kui elektrilise tõõriista kasutamine niiskes keskkonnas on vältimatu, kasutage maandusega lekkevoolukaitset.** Maandusega lekkevoolukaitsme kasutamine vähendab elektrilöögi ohtu.

3) INIMESTE TURVALISUS

- a) **Olge tähelepanelik, jälgige, mida Te teete, ning toimige elektrilise tõõriistaga töötades mõistlikult. Ärge kasutage seadet, kui olete väsinud või uimastite, alkoholi või ravimite mõju all.** Hetkeline tähelepanematus seadme kasutamisel võib põhjustada tõõsiseid vigastusi.
 - b) **Kandke isikukaitsevahendeid ja alati kaitseprille.** Isikukaitsevahendite, nagu tolmu mask, libisemiskindlad turvajalatsid, kaitsekiiver või kuulmiskaitsevahendid, kandmine – sõltuvalt elektrilise tõõriista tüübist ja kasutusala – vähendab vigastuste riski.
 - c) **Vältige seadme tahtmatut käivitamist. Enne pistiku ühendamist pistikupesasse, aku ühendamist seadme külge, seadme ülestõstmist ja kandmist veenduge, et elektriline tõõriist on välja lülitatud.** Kui hoiate elektrilise tõõriista kandmisel sõrme lüliti või ühendate vooluvõrku sisselülitatud seadme, võivad tagajärjeks olla õnnetused.
 - d) **Enne seadme sisselülitamist eemaldage selle küljest reguleerimis- ja mutrivõtmed.** Seadme pöörleva osa küljes olev reguleerimis- või mutrivõti võib põhjustada vigastusi.
 - e) **Ärge hinnake end üle. Võtke stabiilne tööasend ja hoidke kogu aeg tasakaalu.** Nii saate seadet ootamatutes olukordades paremini kontrollida.
 - f) **Kandke sobivat rõivastust. Ärge kandke laiu riideid ega ehteid.** Hoidke juuksed ja rõivad seadme liikuvatest osadest eemal. Lotendavad riided, ehted või pikad juuksed võivad sattuda seadme liikuvate osade vahele.
 - g) **Kui on võimalik paigaldada tolmueemaldus- ja tolmu kogumisseadiseid/seadmeid, veenduge, et need oleksid seadmega ühendatud ja et neid kasutatakse õigesti.** Tolmueemaldusseadise kasutamine vähendab tolmu ohtu põhjustatud ohtu.
 - h) **Ärge muutuge tõõriista sagedasest kasutamisest hooletuks ja ärge eirake ohutusnõudeid.** Hooletus võib sekundi mürdosa jooksul kaasa tuua raskeid vigastusi.
- #### 4) ELEKTRILISTE TÕÕRIISTADE HOOLIKAS KÄSITSEMIN JA KASUTAMINE
- a) **Ärge koormake seadet üle. Kasutage töö tegemiseks selleks ettenähtud elektrilist tõõriista.**

Sobiva elektrilise tööriistaga töötate paremini ja turvalisemalt ettenähtud võimsusvahemikus.

- b) **Ärge kasutage elektrilist tööriista, mille lüliti on rikki.** Elektriline tööriist, mida ei ole enam võimalik sisse ja välja lülitada, on ohtlik ning seda tuleb remontida.
- c) **Tõmmake pistik pistikupesast välja ja/või eemaldage seadmest aku, kui on eemaldatav, enne seadme reguleerimist, tarvikute vahetamist ja seadme ärapanekut.** See ettevaatusabinõu väldib seadme tahtmatut käivitamist.
- d) **Kasutusvälisel ajal hoidke elektrilise tööriistu lastele kättesaamatult. Ärge laske seadet kasutada isikutel, kes seda ei tunne või pole siintoodud juhiseid lugenud.** Kogenematu kasutajate käes kujutavad elektrilised tööriistad ohtu.
- e) **Hoolitsege elektriliste tööriistade ja tarvikute eest korralikult. Kontrollige, kas seadme liikuvad osad funktsioneerivad korralikult ja ei kiildu kinni, ning ega mõned osad ei ole katki või sel määral kahjustatud, et võiksid mõjutada seadme töökindlust. Laske kahjustatud osad enne seadme kasutamist parandada.** Paljude õnnetuste põhjuseks on halvasti hooldatud elektrilised tööriistad.
- f) **Hoidke löiketarvikud teravad ja puhtad.** Hoolikalt hoitud, teravate lõikeservadega löiketarvikud kiilduvad harvemini kinni ja neid on lihtsam juhtida.
- g) **Kasutage elektrilist tööriista, lisavarustust, tarvikuid jne vastavalt siintoodud juhistele. Arvestage seejuures töötingimuste ja teostatava töö iseloomuga.** Elektriliste tööriistade kasutamine mitte ettenähtud otstarbel võib põhjustada ohtlikke olukordi.
- h) **Hoidke käepidemed ja haardepinnad kuiva ja puhtana ning vabana õlist ja määrdeainetest.** Libedad käepidemed ja haardepinnad ei luba tööriista ohutult käsitseda ja ootamatutes olukordades kontrolli all hoida.

5) TEENINDUS

- a) **Laske seadet parandada ainult kvalifitseeritud spetsialistidel ja ainult originaalvaruosadega.** Nii tagate seadme püsimise turvalisena.

OHUTUSNOUDED KETSAAGIDE KASUTAMISEL

- Ketsaagi ei tohi kasutada lapsed ja noorukid, erand on lubatud üle 16-aastaste praktikantide puhul, kes töötavad täiskasvanute järelevalve all. Sama kehtib isikute kohta, kes ei ole ketsae käsitlemisega (piisavalt) kursis. Kasutusjuhend peab olema alati seadme juures. Üleväsinud või füüsiliselt nõrgad inimesed ei tohi ketsaagi kasutada.
- **Sae töötamise ajal hoidke kõik kehaosad saeketist eemal. Enne sae käivitamist veenduge, et saekett millegagi kokku ei puutu.** Ketsaaga töötamisel võib hetkeline tähelepanematus viia selleni, et saekett haarab kaasa riided või kehaosad.
- **Hoidke ketsaagi parema käega tagakäepidemest ja vasaku käega esikäepidemest.** Ketsae hoidmine mones teises töoasendis suurendab vigastuste ohtu ja on keelatud.
- **Hoidke elektrilist tööriista isoleeritud käepidemetest, kuna saekett võib kokku puutuda seadme enda toitejuhtmega.** Saeketi kokkupuude

pinge all oleva elektrijuhtmega võib pingestada seadme metallosad ja põhjustada elektrilöögi.

- **Kandke kaitseprille ja kuulmiskaitsevahendeid.**
 - **Soovitav on kasutada täiendavaid kaitsevahendeid pea, käte ja jalgade kaitseks.** Sobiv kaitseriietus vähendab eemalepaiskuvatest laastudest ja saekettaga juhuslikust kokkupuutest põhjustatud ohte.
 - **Arge kasutage ketsaagi puu otsas seisest.** Kui töotate ketsaaga puu otsas, voite ennast vigastada.
 - **Olge kogu aeg stabiilses asendis ja kasutage ketsaagi vaid siis, kui seisate tugeval, stabiilsel ja siledal aluspinnal.** Libeda või ebastabiilsel pinna korral voite redelil seisest kaotada tasakaalu ja sellega ka kontrolli seadme üle.
 - **Pinge all oleva oksa saagimisel arvestage asjaoluga, et oks vetrub tagasi.** Kui pinge puidukiududes vabaneb, võib pinge all olev oks tabada seadme kasutajat, samuti võib ketsaag kasutaja kontrolli alt väljuda.
 - **Eriti ettevaatlik olge noorte puude ja peenikeste okste saagimisel.** Peenikesed oksad võivad saeketti kinni jääda ja seadme kasutaja suunas paiskuda või seadme kasutaja tasakaalust välja viia.
 - **Kandke väljalülitatud ketsaagi eesmisest käepidemest, saekett peab olema suunatud Teie kehast eemale. Ketsae transportimisel ja hoidmisel tommake alati peale kaitsekate.** Saeketi hoolikas käsitsemine vähendab liikuva saeketiga juhusliku kokkupuute toenäosust.
 - **Pidage kinni juhustest keti määrimiseks, pingutamiseks ja tarvikute vahetuseks.** Asjatundmatult pingutatud või määritud kett võib rebeneda või suurendada tagasilöögi ohtu.
 - **Hoidke käepidemed kuivad ja puhtad olist ja rasvast.** Rasvad ja olised käepidemed on libedad ja põhjustavad kontrolli kaotuse seadme üle.
 - **Saagige ainult puitu. Kasutage ketsaagi üksnes töödeks, milleks see on ette nähtud (arge saagige ketsaaga plastmaterjale, müüritist ega ehitusmaterjale, mis ei ole puidust).** Ketsae nouetevastane kasutus võib põhjustada ohtlikke olukordi.
- ## TAGASILÖÖGI POHJUSED JA VÄLTIMINE
- Tagasilöökk võib esineda juhul, kui juhtsiini ots puutub kokku mingi esemega või kui detail kohalt nihkub ja saekett loikejälge kinni kiidub
 - Siini otsaga kokkupuude võib moningatel juhtudel põhjustada sae ootamatut liikumise taha, mille tagajärjeks on juhtsiini paiskumine üles seadme kasutaja suunas
 - Saeketi kinnijäämise tõttu juhtsiini ülemise serva külge võib siin äkitselt kasutaja poole paiskuda
 - Iga taolise reaktsiooni tagajärjel voite kaotada kontrolli sae üle ja ennast vigastada (arge jätke turvalisust üksnes ketsaagi integreeritud kaitsevahendite hooleks; ketsae kasutajana tuleksTeil ohutu töö tagamiseks rakendada erinevaid meetmeid)
 - Tagasilöökk on elektrilise tööriista vale või ebaõige kasutamise tagajärg; seda saab ära hoida järgmistest ettevaatusabinõudega:
 - **hoidke saagi kahe käega, sormede ja põialdega hoidke kinni ketsae käepidemetest; viige oma keha ja käed asendisse, milles saate tagasilöögiõigjoududele vastu astuda (sobivate**

meetmete rakendamisel suudab kasutaja tagasilöögioude valitseda; arge laske kettsaagi kunagi lahti)

- **vältige ebatavalist kehaasendit ja saagige üksnes kuni olgade korgusel** (nii väldite soovimatut kokkupuudet siini otsaga ja kontrollite saagi ootamatutes olukordades paremini)
- **kasutage alati tootja poolt ette nähtud varusiine ja saekette** (valed varusiinid ja saeketid võivad põhjustada saeketi purunemise või tagasilöögi)
- **järgige tootja juhiseid saeketi teritamiseks ja hoolduseks** (liiga madalad sügavuspäärid suurendavad kalduvust tagasilöögile)

INIMESTE TURVALISUS

- Soovitav on, et enne seadme esmakordset kasutamist instrueeriks kogenud spetsialist seadme kasutajat kettsae käsitsemise ja kaitseseadiste kasutamise osas praktiliste näidete najal; kõigepealt tuleks harjutada paikide saagimist saepingil või alusel
- **Ärge puudutage liikuvat ketti**
- **Ärge kasutage kettsaagi inimeste ega loomade läheduses**
- **Ärge kasutage kettsaagi kui olete tarbinud alkoholi, narkootilisi aineid või uimastava toimega ravimeid**
- Kindlustage, et lapsed ei mängiks seadmega

ELEKTROOHUTUS

- Kontrollige alati, kas võrgupinge ühtib tööriista andesildil toodud pingega
- Kasutage maksimaalselt 30 mA käivitusvooluga rikkevoolu-kaitsetüliliit (FI)
- Pikendusjuhtmete kasutamisel jälgige, et juhe oleks lõpuni lahti keritud ja vastaks 16 A voolutugevusele
- Kasutage üksnes välitingimustes kasutamiseks ette nähtud pikendusjuhet, mis on varustatud veekindla pistikupesaga
- Kasutage ainult kuni 20 meetri (1,5 mm²) või kuni 50 meetri (2,5 mm²) pikkuseid pikendusjuhtmeid
- Lülitage alati seade välja ja ühendage see vooluvõrgust lahti, kui toitejuhe või pikendusjuhe on läbilõigatud, kahjustatud või sõlme läinud (**ärge puudutage juhet enne pistiku lahti ühendamist**)
- Hoidke (pikendus)juhe eemal kuumusest, õldest ja teravatest servadest
- Ärge kasutage toitejuhet selleks mitte ettenähtud otstarbel seadme kandmiseks, ülesriputamiseks ega pistiku pistikupesast väljatõmbamiseks
- Kontrollige juhet regulaarselt ja laske kahjustatud juhe ilmnmisel vastava kvalifikatsiooniga isikul välja vahetada
- Kontrollige pikendusjuhet regulaarselt ja kui juhe on vigastatud, vahetage see välja (**mittevastavad pikendusjuhtmed võivad olla ohtlikud**)
- Ärge kasutage seadet, kui toitelüliti ei lülita seda sisse ja välja; laske kahjustada saanud lüliti alati remonditöökojas parandada

TÖÖRIISTAL OLEVATE SÜMBOLITE SELGITUS

- ③ Enne kasutamist tutvuge kasutusjuhendiga
- ④ Lülitage alati seade välja ja ühendage see vooluvõrgust lahti, kui toitejuhe või pikendusjuhe on läbilõigatud, kahjustatud või sõlme läinud (**ärge puudutage juhet enne pistiku lahti ühendamist**)
- ⑤ Ärge jätkke tööriista vihma kätte

- ⑥ Kandke kaitseprille ja kõrvaklappe
- ⑦ Topeltisolatsioon (maandusjuhe pole vajalik)
- ⑧ Ärge visake kasutuskoõlmatuks muutunud tööriista ära koos olmejäätmetega

KASUTAMINE

- Montaaž ⑨
 - ! **kettsaagi tohib vooluvõrku ühendada alles siis, kui tööriist on täielikult monteeritud**
 - ! **saeketi käsitsemisel tuleb alati kanda kaitsekindaid**
 - asetage kettsaag tasasele pinnale
 - eemaldage kate A, keerates lukustusnuppu B vastupäeva
 - asetage saekett C saelaba D juhtsoonde
 - ! **veenduge, et liikumissuund oleks õige; võrrrele ketti liikumissuuna sümboliga E**
 - asetage keti lülid keti ratta F ümber ja pange saelaba D peale nii, et kinnituspolt G ja laba molemad juhikud H asetuksid saelaba D piklikusse avasse ning keti pingutuspolt J asetuks omakorda saelaba D vastavasse avasse
 - vajaduse korral keerake keti pingutusratas K veidi, et pingutuspolti J saelaba D avas välja rihrida
 - kontrollige, kas kõik osad on kindlalt paigas ja kas laba koos ketiga selles asendis püsib
 - keerake keti pingutusratas K nii palju, et saekett oleks vaid kergelt pingutatud
 - paigaldage kate A vastavalt joonisele
 - pingutage lukustusnuppu B kinnituspoldil G, keerates seda päripäeva
- Saeketi pingutamine ⑩
 - asetage kettsaag tasasele pinnale
 - kontrollige, kas keti tihvtid asuvad õigesti saelaba D juhtavas
 - 1) lõdvendage lukustusnuppu B, kuni see hoiab lihtsalt saelaba omal kohal (**ärge eemaldage**)
 - 2) tõstke saelaba veidi ja hoidke selles asendis
 - 3) keerake keti pingutusratas K ülespoole, kuni keti kõige alumised lülid tulevad üles ja VAID puudutavad saelaba allosa D
 - 4) pingutage lukustusnuppu B, keerates seda päripäeva
 - 5) vabastage saelaba
 - 6) saekett on õigesti pingutatud, kui seda saab keskelt umbes 4 mm võrra üles tosta
 - ! **ketipinget tuleb kontrollida enne saagimise alustamist, pärast esimesi lõikeid ja saagimise ajal regulaarselt iga 10 minuti tagant**
 - just uute saekettide puhul võib kett alguses olla liig lotv
 - saeketi kasutusiga sõltub piisavast olitusest ja õigest pingest
 - tugevalt kuumenenud saeketti ei tohi pingutada, kuna pärast jahtumist tombub saekett kokku ja jääb liiga tihedalt vastu saelaba
- Määrimine ⑪
 - Saeketi kasutusiga ja lõikevõimsus sõltub piisavast määrimisest; seetõttu määratakse saeketti töötamise ajal olidüüsi L ② kaudu ketioliga automaatselt
 - ! **tarnimisel ei ole kettsae oliipaak oliga täidetud; enne seadme kasutuselevõttu tuleb paak täita oliga**

- ! **kettsae kasutamine ilma ketioliita või juhul, kui olitase langeb allapoole miinimumi, kahjustab kettsaagi**
- asetage kettsaag, olipaagikork M ülespoole, sobivale aluspinnale
- keerake kork lahti ja täitke olipaak ketioliiga (ei kuulu komplekti)
- jälgige, et olipaaki ei satu mustust
- keerake olipaagi kork uuesti külge ja sulgege
- ! **kontrollige õlitaset enne käivitamist ja töö ajal regulaarselt; lisage õli, kui tase on allpool näidikut N**
- ühest paagitäiest jätkub ca 15 minutiks, soltuvalt pausidest ja töö intensiivsusest
- ümbertöödeldud või vanaoli kasutamine on keelatud
- **Juhtmehoidik ⑫**
- kinnitage pikendusjuhtme silmus näidatud viisil üle hoidiku P
- pikendusjuhtme kinnitamiseks tõmmake see pingule
- **Sisse/välja ⑬**
- tööriista sisselülitamisel vajutage kõigepealt ohutuslülitile Q ja seejärel tõmmake lukklülitit R
- seadme väljalülitamiseks vabastage lülitit R
- ! **pärast saagimist ei tohi kettsaagi eesmisele käekaitsele S ② vajutamiselega kinni hõida (= tagasilöögidur)**
- **Tagasilöögidur ⑭**
- Tagasilöögidur on kaitseseadis, mis aktiveeritakse tagasilööva seadme puhul eesmise käekaitse S kaudu -> kett seiskub lühikese aja jooksul
- Aeg-ajalt kontrollige töökorrasolekut:
- selleks lükake eesmine käekaitse S ette ja lülitage kettsaag korraks sisse -> kett ei tohi liikuma hakata
- ketipiduri vabastamiseks vabastage päästik R ja tõmmake eesmine käekaitse S tagasi
- **Seadme kasutamine ⑮**
- hoidke kettsaagi alati kindlalt molema käega nii, et vasak käsi hõibi kinni esikäepidemest T ja parem käsi tagakäepidemest U; ärge kunagi kasutage saagimiseks ainult ühte kätt ⑮a
- seadme töötejuhe peab asuma alati kettsaest tagapool, eemal saeketiist ja saagimispiirkonnast; töötejuhe peab olema sellises asendis, et oleks välditud okstesse kinnijäämine
- ! **kett peab enne puiduga kokkupuutumist täiel kiirusel jooksma**
- seejuures kasutage kettsae toetamiseks puidule metallkühniskinnitust V ⑮a
- saagimise ajal kasutage kühniskinnitust hoovana (*) ⑮a
- tugevamate okste või puutüvede saagimisel asetage kühniskinnitus madalamale punktile; selleks tõmmake kettsaag tagasi, vabastage kühniskinnitus ja asetage see madalamale; seejuures ärge eemaldage saagi lõikejoonelt
- ärge rakendage saagimisel saeketile jõudu, vaid laske saeketil töötada, tekitades kühniskinnituse V kaudu kergest hoovasurvet
- kettsaaga töötades võttes stabiilne asend
- hoidke kettsaagi enda kehast pisut paremal ⑮b
- ärge töötage kettsaaga sirgete kätega; ärge püüdke saagida raskesti ligipääsetavates kohtades ega redelil ⑮c
- ärge kunagi saagige olajoonest korgemal ⑮d
- parim saagimistulemus saavutatakse siis, kui keti liikumiskiirus ülekoormuse tõttu ei alane
- ! **ettevaatust saagimise lopetamisel; niipea kui materjal on läbi saetud, muutub ootamatult tasakaal (tekib jalgade vigastamise oht)**
- ! **eemaldage saag lõikejoonelt siis, kui saekett veel liigub**
- **Palkide saagimine**
- asetage palk joonisel näidatud viisil ja toestage see nii, et loige ei sulgu
- lühemad palgid seadke enne saagimist oigesse asendisse ja kinnitage
- vältige kokkupuudet kivide ja naeltega, sest need võivad eemale paiskuda, kahjustada saeketti või vigastada raskelt seadme kasutajat või läheduses viibivaid inimesi
- ! **ärge puudutage töötava saega traataedu ega maapinda**
- eriti ettevaatlik tuleb olla pikilõigete puhul, kuna sel juhul ei saa kasutada kühniskinnitust V ②; et vältida sae tagasilöögi ohtu, tuleb saag asetada töödeldavale materjale võimalikult lameda nurga all
- pinge all oleva puidu, okste või puude saagimine on ohtlik; noutav on ülim ettevaatus (**taolis töid võivad läbi viia vaid vastava kvalifikatsiooniga spetsialistid**)
- **Puutüve tükeldamine (langetatud puu saagimist tükikdeks)**
- võimaluse korral tuleks puutüvi okste, prusside või kiilude abil toetada
- veenduge oma stabiilses asendis ja toetuge kindlalt molemale jalale
- kui puutüvi lebab kogu pikkuses ühtlaselt maas, nagu joonisel kujutatud, tuleb saagida suunaga ülalt alla ⑯a
- kui tüvi toetub ühele otsale, nagu joonisel kujutatud, tehke tüvesse alguses altpoolt 1/3 läbimoodu ulatuses sisselõige, seejärel saagige ülalt vastu, kuni tüvi on läbi saetud ⑯b
- kui tüvi toetub molemale otsale, nagu joonisel kujutatud, tehke tüvesse alguses ülaltpoolt 1/3 läbimoodu ulatuses sisselõige, seejärel saagige alt 2/3 läbimoodu ulatuses vastu ⑯c
- nolvakul saagimisel, seiske alati puutüvest ülaltpool
- et säilitada tüve läbisaaumise hetkel täielikku kontrolli, vahendage veidi enne lõike lopetamist saele vaheldatavat survet, ilma et haaret käepidemetest lovdendaksite
- ! **jälgige, et saekett ei puutu kokku maapinnaga**
- enne kettsae eemaldamist lõikejäljest oodake, kuni saekett on täielikult seiskunud
- enne teise puu juurde liikumist lülitage kettsae mootor alati välja
- **Puude langetamine ⑰**
- ! **kettsaaga tohib langetada vaid puid, mille tüve läbimoot on väiksem kui laba pikkus**
- ! **piirake tööpiirkond ära; veenduge, et puu langemispiirkonnas ei ole inimesi ega loomi**
- ! **ärge kunagi üritage vabastada kinnikiildunud saagi, kui mootor töötab; kasutage saeketi vabastamiseks puidust kiile**

! kandke alati kiivrit, et kaitsta end langevate okste eest

ENNE PUU LANGETAMIST:

- kui puude saagijaid ja langetajaid on kaks või rohkem, peab vahekaugus langetavate ja saagivate isikute vahel olema vähemalt kaks korda nii suur nagu langetatava puu kõrgus
- puude langetamisel tuleb veenduda, et ohtu ei seataks teisi inimesi, et langetatav puu ei tabaks elektrijuhtmeid ja et ei tekitataks materiaalselt kahju (kui puu puutub kokku elektrijuhtmega, tuleb sellest viivitamata teavitada energiavarustusetevõtet)
- nolvakul teostatavate saagimistööde korral peab kettsae kasutaja asetsema langetatavast puust kõrgemal, sest puu hakkab pärast langetamist ilmselt nolvakust alla rulluma või libisema
- enne puu langetamist tuleks kavandada ja vajadusel vabaks teha taganemistee (taganemistee peaks puu oodatava langemisjoonega võrreldes kulgema otse taha) 17a
- enne langetamist tuleb puu langemissuuna hindamiseks arvesse võtta puu kallet, suuremate okste asendit ja tuule suunda
- puu küljest tuleb eemaldada mustus, kivid, lahtised kooretükid, naelad, klambrid ja traat

PUU LANGETAMISE PROTSEDUUR:

- tehke langemise suunaga täisnurga all kolmnurke sisselõige (1 – 2) sügavusega 1/3 puu läbimõõdust joonisel kujutatud viisil 17b
- kõigepealt tehke alumine horisontaalne sisselõige (see hoiab ära saeketi või juhtsiini kinnikiildumise teise lõike tegemisel)
- tehke langetav lõige (3) vähemalt 50 mm horisontaalsest sisselõikest kõrgemal (tehke langetav lõige paralleelselt horisontaalse sisselõikega) 17b
- tehke langetav lõige üksnes nii sügav, et läbi saagimata jääb veel vaid kitsas riba (riba hoiab ära puu pööramise ja valesse suunda langemise; ärge saagige riba läbi)
- kui tüvi on juba peaaegu läbi lõigatud, peaks puu hakkama langema
- kui ilmneb, et puu ei lange soovitud suunas või kaldub tagasi ja saekett kiildub kinni, katkestage langetav lõige ning lõike avamiseks ja puu suunamiseks soovitud langemisjoonele kasutage puidust, plastist või alumiiniumist kiile 17c
- kui puu hakkab langema, eemaldage kettsaag lõikest, lülitage välja, pange käest ära ja lahkuge ohupiirkonnast kavandatud taganemistee kaudu (pöörake tähelepanu allakukkuvatele okstele ja ärge komistage)
- Laasimine 18
Laasimise all moeldakse langetatud puult okste eemaldamist
 - laasimisel jätkke suuremad allapoole suunatud oksad, mis puud toetavad, alguses alles
 - väiksemad oksad saagige vastavalt joonisele maha ühe lõikega
 - pinge all olevaid oksa tuleks saagida suunaga alt ülles, et vältida sae kinnikiildumist

HOOLDUS/TEENINDUS

- Tööriist pole mõeldud professionaalseks kasutamiseks
- **Enne puhastamist ja/või hooldamist eraldage tööriist toiteallikast**
- Hoidke seade ja toitejuhe alati puhtad (eriti õhutusavad W 2)
 - puhastage kettsae plastkorpusst pehme harja ja puhta lapiga (vett, lahusteid ja poleerimisvahendeid ei tohi kasutada)
 - pärast 1- kuni 3-tunnilist tööaega võtke maha kate, laba ja kett ning puhastage harja abil
 - katte alla jäävalt alalt, keti vedavalt rattalt ja labakinnitusest eemaldage harja ja puhta lapiga abil sinna kinnitunud mustus
 - puhta lapiga puhastage olidüüs
- Kontrollige regulaarselt, ega kettsael ei ole silmnähtavaid kahjustusi nagu lahtine või kahjustatud saekett, lodvad kinnitused või kulunud ja kahjustatud osad
- Vajalikud parandus- ja hooldustööd tuleb teostada enne kettsae kasutuselevõttu
- Keti automaatse olituse funktsiooni saab kontrollida, lülitades sae sisse ja hoides selle otsa maapinnal asuva paberi või papi kohal
 - ! **ärge puudutage saeketiga maapinda** (vahemaa maapinnani peab olema 20 cm)
 - kui pinnale tekib suurenev olijälg, töötab ketimäärdesüsteem korralikult
 - kui vaatamata täis olipaagile olijälge ei teki, lugege punkti "TÖRKEOTSING" või võtke ühendust müügiesindajaga
- Tööriist on hoolikalt valmistatud ja testitud; kui tööriist sellest hoolimata rikki läheb, tuleb see lasta parandada SKILi elektriliste käsitööriistade volitatud remonditöökojas
 - toimetage **lahtimonteerimata** seade koos ostukviitungiga tarnijale või lähimasse SKILi lepingulise töökotta (aadressid ja tööriista varuosade joonise leiate aadressil www.skil.com)
- ! **enne kettsaagide saatmist töökotta tühjendage palun tingimata olipaak**
- Hoiustamine 19
 - kui Te kettsaagi pikemat aega ei kasuta, eemaldage saekett ja saelaba
 - kui hoiate seadet, tuleb olipaak täielikult tühjendada
 - tööriista hoiustamisel paigaldage ketikaitse X
 - kinnitage hoidik horisontaalselt Y nelja kruviga seina külge (**kruvid ei kuulu komplekti**)
 - kasutage hoidikut Y aja hoiukonksu Z, nagu joonisel näidatud
 - hoiukonksu Z kasutamisel jälgige, et ei leki õli
 - hoidke seadet **sisetingimustes**, kuivas ja suletud kohas, lastele kättesaamatult

TÖRKEOTSING

- Järgmises loendis on toodud probleemide tunnused, võimalikud põhjused ja lahendused (kui järgnevad lahendused probleemi ei tuvasta ega lahenda, võtke ühendust edasimüüja või töökojaga)
 - ! **enne probleemi uurimist lülitage tööriist välja ja eemaldage see vooluvõrgust**
- ★ Seade ei tööta
 - tagasilöögidur on aktiveerunud -> tommake käekaitse S 2 tagasi asendisse 14a

- toidet pole -> kontrollige toidet (toitejuhe, kaitselülidid, sulavkaitsmed)
- pistik pole ühendatud -> ühendage pistik
- pikendusjuhe on kahjustatud -> asendage pikendusjuhe
- ★ Tööriist töötab katkendlikult
- sisse-/väljalülituslülitid on vigane -> võtke ühendust müügiesindaja/remonditöökojaga
- sisemine juhtmestik on vigane -> võtke ühendust müügiesindaja/remonditöökojaga
- pikendusjuhe on kahjustatud -> asendage pikendusjuhe
- ★ Saekett on kuiv
- õlipaagis ei ole õli -> lisage õli
- õlipaagikorgi ohusava on ummistunud -> puhastage õlipaagikorki
- õli väljavoolukanal on ummistunud -> puhastage õli väljavoolukanal
- ★ Saekett ei seisku
- tagasilöögi pidur on defektne -> võtke ühendust müügiesindaja/remonditöökojaga
- ★ Saekett/juhtsiin on kuum
- õlipaagis ei ole õli -> lisage õli
- õlipaagikorgi ohusava on ummistunud -> puhastage õlipaagikorki
- õli väljavoolukanal on ummistunud -> puhastage õli väljavoolukanal
- ketipinge on liiga suur -> reguleerige ketipinget
- kett on nüri -> teritage ketti või vahetage kett välja
- ★ Tööriist vibreerib ebanormaalselt
- ketipinge on ebapiisav -> reguleerige ketipinget
- kett on nüri -> teritage ketti või vahetage kett välja
- kett on kulunud -> vahetage kett välja
- saehambad näitavad valesse suunda -> paigaldage saekett uuesti, nii et hambad näitaksid õigesse suunda

KESKKOND

- **Ärge visake kasutuskoõlmatuks muutunud elektrilisi tööriistu, lisatarvikuid ja pakendeid ära koos olmejäätmetega** (üksnes EL liikmesriikidele)
- vastavalt Euroopa Parlamendi ja nõukogu direktiivile 2012/19/EÜ elektri- ja elektroonikaseadmete jäätmete kohta ning direktiivi nõuete kohaldamisele liikmesriikides tuleb kasutuskoõlmatuks muutunud elektrilised tööriistad koguda eraldi ja keskkonnasäästlikult korduvkasutada või ringlusse võtta
- seda meenutab Teile sümbol Ⓞ

MÜRA / VIBRATSIOON

- Vastavalt kooskoõlas normiga EN 60745 läbi viidud mõõtmistele on tööriista helirõhk 86 dB(A) ja helitugevus 105 dB(A) (standardkõrvalekalle: 3 dB), ja vibratsioon $4,7 \text{ m/s}^2$ (kolme telje vektorsumma; mõõtemääramatus $K = 1,5 \text{ m/s}^2$)
- Tekkiva vibratsiooni tase on mõõdetud vastavalt standardis EN 60745 kirjeldatud standarditud testile; seda võib kasutada tööriistade võrdlemiseks ja tööriista

kasutamisel ettenähtud töödeks esineva vibratsiooni esialgseks hindamiseks

- tööriista kasutamisel muudeks rakendusteks või teiste/halvasti hooldatud tarvikute kasutamisel võib vibratsioon märkimisväärselt **suurened**

- ajal, kui tööriist on väljalülitatud või on küll sisselülitatud, kuid tegelikult seda ei kasutata, võib vibratsioon märkimisväärselt **vähened**

! enda kaitsmiseks vibratsiooni eest hooldage tööriista ja selle tarvikuid korralikult, hoidke oma käed soojad ja tagage sujuv töökorraldus

LV

Ķēdes zāģis

0780

IEVADS

- Elektroinstruments ir paredzēts koksnes, piemēram, koka baļķu, dēļu, zaru, stumbru u.c. zāģēšanai, kā arī koku gāšanai; to var lietot zāģēšanai kā paralēli koka šķiedrām, tā arī perpendikulāri tām
- Šis instruments nav paredzēts profesionālai lietošanai
- Pārbaudiet vai iepakojums satur visas daļas, kā tas parādīts zīmējumā ②
- Ja kāda no plāvēja daļām trūkst vai ir bojāta, lūdzu, sazinieties ar savu izplatītāju
- **Pirms lietošanas rūpīgi izlasiet šos norādījumus un saglabājiet to vēlākai uziņai** ③
- **Stingri ievērojiet drošības instrukcijas un brīdinošos norādījumus, jo pretējā gadījumā jūs riskējat gūt smagu savainojumu**

TEHNISKIE PARAMETRI ①

INSTRUMENTA ELEMENTI ②

- A** Pārsedzošo plāksni
- B** Fiksēšanas poga
- C** Zāģa ķēde
- D** Vadotne
- E** Ķēdes kustības virziena un zāģēšanas virziena apzīmējums
- F** Piedziģas zobritenis
- G** Stiprinājuma bulta
- H** Vadotnes fiksējošais izcilnis
- J** Ķēdes spriegošanas tapa
- K** Rokturis ķēdes spriegošanai
- L** Elļas izplūdes atvere
- M** Elļas tvertnes vāciņš
- N** Minimālā atzīmes
- P** Vada ierobežotājs
- Q** Drošības slēdzis
- R** Ieslēģšanas slēdzis
- S** Atsitiens bremzes aktivēģanas svira (roku aizsargs)
- T** Priekšģejais rokturis
- U** Aizmugurģejais rokturis
- V** Metģla zobveida atdure
- W** Ventilģcijas atveres
- X** Ķēdes aizsargs
- Y** Uzģlabģģanas statni (skrģvģes netiek pieģadģģatas)
- Z** Āģis uzģlabģģāģanai

DROŠĪBA

VISPĀRĒJIE NOTEIKUMI ELEKTROINSTRUMENTU DROŠAI LIETOŠANAI

BRĪDINĀJUMS Izlasiet drošības noteikumus un instrukcijas, aplūkojiet ilustrācijas un iepazīstieties ar specifikācijām, kas tiek piegādātas kopā ar šo elektroinstrumentu. Šeit sniegto drošības noteikumu un instrukciju neievērošana var izraisīt aizdegšanos un būt par cēloni elektriskam triecienam vai nopietnam savainojumam. **Saglabājiet visus drošības noteikumus un instrukcijas turpmākai izmantošanai.** Turpmākajā izklāstā lietotais apzīmējums “elektroinstruments” attiecas gan uz tīkla elektroinstrumentiem (ar elektrokabeļi), gan arī uz akumulatora elektroinstrumentiem (bez elektrokabeļa).

1) DROŠĪBA DARBA VIETĀ

- Seko jiet, lai darba vieta būtu tīra un sakārtota.**
Nekārtīgā darba vietā vai sliktā apgaismojumā var viegli notikt nelaimes gadījums.
- Nelietojiet elektroinstrumentu eksplozīvu vai ugunsnedrošu vielu tuvumā vai putekļu saturu gaisā.** Darba laikā instrumentus nedaudz dzirksteļo, un tas var izsaukt viegli degošu putekļu vai tvaiku aizdegšanos.
- Lietojot elektroinstrumentu, nelaujiet nepiederošām personām un jo īpaši bērniem tuvoties darba vietai.** Citi personu klātbūtnē var novērst uzmanību, un tā rezultātā jūs varat zaudēt kontroli pār instrumentu.

2) ELEKTRODROŠĪBA

- Elektroinstrumenta kontaktdakšai jābūt piemērotai elektrotīkla kontaktilgzdai. Kontaktdakšas konstrukciju nedrīkst nekādā veidā mainīt.** Nelietojiet kontaktdakšas salāgotājus, ja elektroinstruments caur kabeli tiek savienots ar aizsargzēmējuma ķēdi. Neizmainītas konstrukcijas kontaktdakša, kas piemērota kontaktilgzdai, ļauj samazināt elektriskā trieciena saņemšanas risku.
- Darba laikā nepieskarieties sazemētiem priekšmetiem, piemēram, caurulēm, radiatoriem, plītiem vai ledusskapjiem.** Pieskaroties sazemētām virsmām, pieaug risks saņemt elektrisko triecienu.
- Nelietojiet elektroinstrumentu lietus laikā, neturiet to mitrumā.** Mitrumam iekļūstot instrumentā, pieaug risks saņemt elektrisko triecienu.
- Nenesiet un nepiekariet elektroinstrumentu aiz elektrokabeļa. Neraujiet aiz kabeļa, ja vēlaties atvienot instrumentu no elektrotīkla kontaktilgzdas.** Sargājiet elektrokabeļi no karstuma, eļļas, asām šķautnēm un instrumenta kustīgajām daļām. Bojāts vai samezģojies elektrokabeļis var būt par cēloni elektriskajam triecienam.
- Darbinot elektroinstrumentu ārpus telpām, izmantojiet tā pievienošanai vienīgi tādus pagarinātājkabeļus, kuru lietošana ārpus telpām ir atļauta.** Lietojot elektrokabeļi, kas piemērots darbam ārpus telpām, samazinās risks saņemt elektrisko triecienu.
- Ja elektroinstrumentu tomēr nepieciešams lietot vietās ar paaugstinātu mitrumu, izmantojiet tā pievienošanai noplūdes strāvas aizsargreleju.**

Lietojot noplūdes strāvas aizsargreleju, samazinās risks saņemt elektrisko triecienu.

3) PERSONISKĀ DROŠĪBA

- Darba laikā saglabājiet paškontroli un rīkojieties saskaņā ar veselo saprātu.** Pārtrauciet darbu, ja jūtaties noguris vai atrodaties alkohola, narkotiku vai medikamentu izraisītā reibumā. Strādājot ar elektroinstrumentu, pat viens neuzmanības mirklis var būt par cēloni nopietnam savainojumam.
 - Izmantojiet individuālos darba aizsardzības līdzekļus un darba laikā vienmēr nēsājiet aizsargbrilles.** Individuālo darba aizsardzības līdzekļu (putekļu maskas, neslidošu apavu un aizsargķiveres vai ausu aizsargu) pielietošana atbilstoši elektroinstrumenta tipam un veicamā darba raksturam ļauj izvairīties no savainojumiem.
 - Nepieļaujiet elektroinstrumenta patvaļīgu ieslēgšanos.** Pirms elektroinstrumenta pievienošanas elektrotīklam, akumulatora ievietošanas vai izņemšanas, kā arī pirms elektroinstrumenta pārņemšanas pārliecinieties, ka tas ir izslēgts. Pārnesot elektroinstrumentu, ja pirksts atrodas uz ieslēdzēja, kā arī pievienojot to elektrobarošanas avotam laikā, kad elektroinstruments ir ieslēgts, var viegli notikt nelaimes gadījums.
 - Pirms instrumenta ieslēgšanas neizmirstiet izņemt no tā regulējošos instrumentus vai skrūvjatslēgas.** Patronatslēga vai skrūvjatslēga, kas instrumenta ieslēgšanas brīdī nav izņemta no tā, var radīt savainojumu.
 - Strādājot ar elektroinstrumentu, ieturiet stingru stāju.** Darba laikā vienmēr saglabājiet līdzsvaru un centieties nepaslidēt. Tas atvieglos instrumenta vadību neparedzētās situācijās.
 - Izvēlieties darbam piemērotu apģērbu.** Darba laikā nenēsājiet brīvi plandošas drēbes un rotaslietas. Netuviniet garus matus un drēbes elektroinstrumenta kustīgajām daļām. Vaļīgas drēbes, rotaslietas un gari mati var iekļerties instrumenta kustīgajās daļās.
 - Ja elektroinstrumenta konstrukcija ļauj tam pievienot ārējo putekļu uzsūkšanas vai savākšanas/uzkrāšanas ierīci, sekojiet, lai tā tiktu pievienota elektroinstrumentam un pareizi darbotos.** Pielietojot putekļu uzsūkšanu vai savākšanu/uzkrāšanu, samazinās to kaitīgā ietekme uz strādājošās personas veselību.
 - Nepaļaujieties uz iemaņām, kas tiek iegūtas, bieži lietojot instrumentus, neieslīgstiet pašapmierinātībā un neignorējiet instrumenta drošas lietošanas principus.** Neuzmanīgas rīcības dēļ dažās sekundēs daļas var gūt nopietnu savainojumu.
- ### 4) ELEKTROINSTRUMENTU LIETOŠANA UN APKOPE
- Nepārslogojiet elektroinstrumentu.** Katram darbam izvēlieties piemērotu instrumentu. Elektroinstruments darbosies labāk un drošāk pie nominālās slodzes.
 - Nelietojiet elektroinstrumentu, ja ir bojāts tā ieslēdzējs.** Elektroinstruments, ko nevar ieslēgt un izslēgt, ir bīstams lietošanai un to nepieciešams remontēt.
 - Pirms elektroinstrumenta apkopes, regulēšanas vai darbinstrumenta nomaņas atvienojiet tā kontaktdakšu no barojošā elektrotīkla vai izņemiet**

no tā akumulatoru, ja tas ir izņemams. Šādi iespējams samazināt elektroinstrumenta nejaušas ieslēgšanās risku.

- d) **Elektroinstrumentu, kas netiek darbināts, uzglabāiet piemērotā vietā, kur tas nav sasniedzams bērniem un personām, kuras neprot rīkoties ar instrumentu.** Ja elektroinstrumentu lieto nekompetentas personas, tas var apdraudēt cilvēku veselību.
 - e) **Savlaicīgi apkalpojiet elektroinstrumentus un to piederumus.** Pārbaudiet, vai kustīgās daļas darbojas bez traucējumiem un nav iespilētas, vai kāda no daļām nav salauzta vai bojāta, vai katra no tām pareizi funkcionē un pilda tai paredzēto uzdevumu. Nodrošiniet, lai bojātās daļas tiktu savlaicīgi nomainītas vai remontētas pilnvarotā remontu darbnīcā. Daudzi nelaimes gadījumi notiek tāpēc, ka elektroinstrumenti pirms lietošanas nav pienācīgi apkalpoti.
 - f) **Savlaicīgi notīriet un uzasiniet griezošos darbinstrumentus.** Rūpīgi kopti instrumenti, kas apgādāti ar asiem griezējumiem, ļauj strādāt daudz ražīgāk un ir vieglāk vadāmi.
 - g) **Lietojiet vienīgi tādus elektroinstrumentus, papildpiederumus, darbinstrumentus utt., kas paredzēti attiecīgajam pielietojuma veidam. Bez tam jāņem vērā arī konkrētie darba apstākļi un pielietojuma īpatnības.** Elektroinstrumentu lietošana citiem mērķiem, nekā to ir paredzējusi ražotājs, ir bīstama un var novest pie neparedzamām sekām.
 - h) **Uzturiet elektroinstrumenta rokturus un noturvirsmas sausas un tīras, sargājiet tās no eļļas un smērvielām.** Slideni rokturi un noturvirsmas traucē efektīvi rīkoties ar elektroinstrumentu un to droši vadīt neparedzētās situācijās.
- 5) APKALPOŠANA**
- a) **Nodrošiniet, lai Instrumenta remontu veiktu kvalificēts personāls, nomaīnai izmantojot oriģinālās rezerves daļas un piederumus.** Tikai tā iespējams panākt instrumenta ilgstošu un nevainojamu darbību bez atteikumiem.

LETEIKUMI PAR KĒDES ZĀĢU LIETOŠANU

- **Bērni un jaunieši nedrīkst lietot ķēdes zāģi, izņemot mācekļus, kas ir vecāki par 16 gadiem un darbojas pieaugušo uzraudzībā. Tas pats attiecas uz personām, kuras neprot apieties ar ķēdes zāģi vai kuru iemaņas darbam ar to ir nepietiekamas.** Lietošanas pamācībai vienmēr jābūt viegli sasniedzamai. Ar ķēdes zāģi nedrīkst strādāt personas, kas ir pārgurušas vai nepanes fizisku slodzi.
- **Zāģa darbības laikā ieturiet drošu attālumu no zāģa ķēdes.** Pirms zāģa ieslēgšanas pārliecinieties, ka zāģa ķēde ir brīva un nekam nepieskaras. Strādājot ar ķēdes zāģi, pat viens neuzmanības mirklis var novest pie apģērba vai kādas ķermeņa daļas saskaršanās ar zāģa ķēdi vai iekēršanās tajā.
- **Stingri turiet ķēdes zāģi ar ar labo roku aiz aizmugurējā roktura un ar kreiso roku aiz priekšējā roktura.** Ķēdes zāģa turēšana jebkurā citā veidā paaugstina savainojumu rašanās risku un nav pieļaujama.

- **Turiet elektroinstrumentu aiz izolētajām noturvirsmām, jo zāģa ķēde var skart paša instrumenta elektrokabeli.** Zāģa ķēdei skarot spriegumnesošus vadus, spriegums var nonākt arī uz instrumenta metāla daļām un izraisīt elektrisko triecienu.
- **Nēsājiet aizsargbrilles un ausu aizsargus. Ieteicams izmantot arī citus aizsarglīdzekļus galvas, roku, kāju un pēdu aizsardzībai.** Piemērots aizsargtērps samazina iespēju gūt savainojumus, ko var radīt lidojošas koka skaidas vai nejauša pieskaršanās zāģa ķēdei.
- **Nestrādājiet ar ķēdes zāģi, uzkāpjot kokā.** Darbs ar ķēdes zāģi kokā var beigties ar savainojumu.
- **Strādājot ieturiet stabilu ķermeņa stāvokli un lietojiet ķēdes zāģi vienīgi tad, ja atrodaties uz stingra, droša un līdzena pamata.** Stāviet uz slidena vai nestabila pamata, var viegli zaudēt līdzsvaru un līdz ar to arī kontroli pār ķēdes zāģi.
- **Apzāģējot nospriegotus koku zarus, atcerieties, ka tie var pēkšņi atbrīvoties un strauji pārvietoties atpakaļvirzienā.** Atbrīvojoties nospriegotajam koka šķiedrām, zari var skart strādājošo personu un/vai izsaukt kontroles zaudēšanu pār ķēdes zāģi.
- **Ievērojiet īpašu piesardzību, apzāģējot pamežu un jaunus kociņus.** Tievie kociņi var iekerties zāģa ķēdē un izraisīt atsitienu vai būt par cēloni līdzsvara zaudēšanai.
- **Pārnēsājiet ķēdes zāģi aiz priekšējā roktura ar prom no ķermeņa vērstu zāģa ķēdi un tikai tad, ja tas ir izslēgts. Transportējot vai uzglabājot ķēdes zāģi, uzvelciet uz tā aizsargpārvalku.** Uzmanīgi apejoties ar ķēdes zāģi, samazinās iespēja nejauši pieskarties kustīgajai zāģa ķēdei.
- **Ievērojiet norādījumus par ķēdes zāģa eļļošanu, ķēdes spriegošānu un piederumu nomaīņu.** Nepareizi nospriegota vai nepietiekoši eļļota zāģa ķēde var pārtrūkt vai radīt atsitienu.
- **Sekojiet, lai ķēdes zāģa rokturi būtu sausi un tīri un lai uz tiem nenokļūtu eļļa vai smērvielas.** Ar smērvielām pārklāti vai eļļaini rokturi ir slideni un var izsaukt kontroles zaudēšanu pār ķēdes zāģi.
- **Lietojiet ķēdes zāģi tikai koksnis zāģēšanai. Izmantojiet ķēdes zāģi vienīgi tādām darbam, kādam tas ir paredzēts (piemēram, nelietojiet ķēdes zāģi plastmasas vai mūra zāģēšanai, kā arī tādū celtniecības materiālu zāģēšanai, kas nav pagatavoti no koka).** Ķēdes zāģa izmantošana darbiem, kādiem tas nav paredzēts, var novest pie bīstamām situācijām.

ATSITIENA CĒLOŅI UN TĀ NOVĒRŠANA

- **Atsitiens var rasties tad, ja ķēdes vadotnes gals skar kādu priekšmetu, kā arī, ja koks zāģēšanas laikā izliecas un zāģa ķēde tiek iespiesta zāģējumā**
- **Ķēdes vadotnes gala saskaršanās ar kādu priekšmetu daudzos gadījumos var izsaukt pēkšņu, atpakaļ virzītu reakciju, kad ķēdes vadotne tiek mesta augšup un strauji pārvietojas strādājošās personas virzienā**
- **Zāģa ķēdes augšējās daļas iespiešana zāģējumā var izsaukt ķēdes vadotnes atsitienu, tai strauji pārvietojoties strādājošās personas virzienā**
- **Jebkura no minētajām reakcijām var būt par cēloni kontroles zaudēšanai pār ķēdes zāģi, kas savukārt var radīt smagus savainojumus (tāpēc nedrīkst paļauties vienīgi uz aizsardzības ierīcēm, ar kurām ir apgādāts**

ķēdes zāģis; Jums kā ķēdes zāģa lietotājam ir jāapgūst dažādi darba paņēmieni, kas ļauj strādāt bez negadījumiem un savainojumiem)

- Atsitiens ir elektroinstrumenta nepareizas vai neprasmiņas lietošanas sekas; no tā var izvairīties, pielietojot atbilstošus profilaktiskus pasākumus, kas aprakstīti turpmākajā izklāstā:
 - **stingri turiet ķēdes zāģi ar abām rokām tā, lai īkšķis un pārējie pirksti sakļautos uz zāģa roktura; izvēlieties tādu ķermeņa un roku stāvokli, lai varētu pretoties atsitienu reakcijai spēkam** (pielietojot atbilstošus paņēmienus, strādājot šā personāla atsitienu gadījumā ir spējīga kontrolēt situāciju; nekādā gadījumā neizlaidiet ķēdes zāģi no rokām)
 - **izvairieties ieņemt nedabisku ķermeņa stāvokli un neveiciet zāģēšanu, paceļot zāģi virs plecu augstuma** (tādā veidā tiks novērsta ķēdes vadotnes gala nejuauša saskaršanās ar kādu priekšmetu un nodrošināta labāka kontrole pār ķēdes zāģi, rodoties neparedzētām situācijām)
 - **nomainīti izmantojiet vienīgi ražotājfirmas ieteiktās ķēdes vadotnes un zāģa ķēdes** (nepiemērotas ķēdes vadotnes un/vai zāģa ķēdes izmantošana nomainīti var būt par cēloni ķēdes pārtrūkšanai vai atsitienu)
 - **veicot zāģa ķēdes asināšanu un apkopi, ievērojiet ražotājfirmas sniegtos norādījumus** (novietojot dzijuma ierobežotāju pārāk zemu, var pieaugt ķēdes zāģa nosliece uz atsitienu)

PERSONISKĀ DROŠĪBA

- Uzsākot instrumenta lietošanu, ieteicams, lai pieredzējis speciālists praktisku piemēru veidā instruētu lietotāju par darbu ar ķēdes zāģi un aizsarglīdzekļu pielietošanu; kā pirmo vingrinājumu ieteicams veikt uz zāģēšanas stēķiem vai paliktņa novietota koka balņa zāģēšanu
- **Nepieskaroties rotējošajai zāģa ķēdei**
- **Nelietojiet ķēdes zāģi, ja tuvumā atrodas citas personas, bērni vai mājdzīvnieki**
- **Nelietojiet ķēdes zāģi, ja atrodaties alkohola, narkotisko vielu vai medikamentu izraisītā reibumā**
- Uzmaniet, lai bērni nespēlētu ar šo instrumentu

ELEKTRODROŠĪBA

- Vienmēr pārliecinieties, ka spriegums, kas uzrādīts uz instrumenta marķējuma plāksnītes, atbilst padeves spriegumam elektrotīklā
- Ja instruments tiek izmantots ārpus telpām, pievienojiet to elektriskajam spriegumam, izmantojot noplūdes strāvas aizsargreleju, kas nostrādā, ja strāva instrumenta aizsargzēmējuma ķēdē pārsniedz 30 mA
- Lietojiet pilnīgi attīstus drošus pagarinātājkabeļus, kas paredzēti 16 A strāvai
- Lietojiet tikai pagarinātāja vadu, kas paredzēts izmantošanai ārpus telpām un aprīkots ar ūdensnecaurlaidīgu spraudni un sakabes kontaktlīdzdu
- Izmantojiet tikai pagarinājuma auklas ar maksimālo garumu 20 metri (1,5 mm²) vai 50 metri (2,5 mm²)
- Vienmēr izslēdziet instrumentu un atvienojiet kontaktdakšu no strāvas avota, ja barošanas vads vai pagarinātājs ir sagriezti, bojāti vai sapinušies (**nepieskarieties kabeli pirms atvienota kontaktdakša**)

- Sargājiet (pagarinājuma) vadu no karstuma, eļļas un asām apmalēm
 - Nenesiet nepieciešam instrumentu aiz elektrokabeļa; neraujiet aiz kabeļa, ja vēlaties atvienot instrumentu no elektrotīkla kontaktlīdzdas
 - Periodiski pārbaudiet kabeli un, atklājot bojājumu, tā nomainītu drīkst veikt tikai pieredzējis speciālists
 - Periodiski pārbaudiet pagarinātāja vadu un nomainiet to, ja tas bojāts (**nepiemērots pagarinājuma vads var būt bīstams**)
 - Nelietojiet instrumentu, ja slēdzi nevar ieslēgt un izslēgt; bojātu slēdzi vienmēr jāremontē kvalificētam speciālistam
- ## UZ INSTRUMENTA ATTĒLOTO SIMBOLU SKAIDROJUMS
- ③ Pirms izstrādājuma lietošanas izlasiet tā lietošanas pamācību
 - ④ Vienmēr izslēdziet instrumentu un atvienojiet kontaktdakšu no strāvas avota, ja barošanas vads vai pagarinātājs ir sagriezti, bojāti vai sapinušies (**nepieskarieties kabeli pirms atvienota kontaktdakša**)
 - ⑤ Neatslēdziet instrumentu lietū
 - ⑥ Darba laikā uzvelciet aizsargbrilles un ausu aizsargus
 - ⑦ Divkārs izolācija (nav jālieto zemējuma vads)
 - ⑧ Neizmēti lietoto instrumentu sadzīves atkritumu tvērtē

DARBS

- Montāža ⑨
 - ! **pievienojiet ķēdes zāģi barojošajam elektrotīklam tikai pēc tam, kad tas ir pilnīgi salikts**
 - ! **rīkojieties ar zāģa ķēdi, uzvelciet aizsargcimdus**
 - novietojiet ķēdes zāģi uz līdzenas virsmas
 - noņemiet pārsedzošo plāksni A, griežot fiksējošo skrūvi B pretēji pulksteņa rādītāju kustības virzienam
 - ieguldiet zāģa ķēdi C vadotnes D malas gropē
 - ! **pārbaudiet, vai ir pareizs ķēdes kustības virziens; salīdziniet ķēdes zobu vērsumu ar kustības virzienu apzīmējumu E**
 - novietojiet zāģa ķēdi uz piedzīgas zobriteģa F un novietojiet ķēdes vadotni D tādā stāvoklī, lai stiprinājošā skrūve G un divi ķēdes vadotnes fiksējošie izciļņi H ievietotos vadotnes D garenajā atvērumā un ķēdes sprieģošanas skrūve J ievietotos atbilstošajā vadotnes D atvērumā
 - vajadzības gadījumā nedaudz pagrieziet ķēdes sprieģošanas rokturi K, lai ķēdes sprieģošanas skrūvi J savietotu ar vadotnes D atvērumu
 - pārbaudiet, vai visas daļas ir pareizi savienotas un vadotne kopā ar ķēdi droši noturas šajā stāvoklī
 - pagrieziet ķēdes sprieģošanas rokturi K tā, lai zāģa ķēde būtu tikai nedaudz nospiegota
 - piestipriniet pārsedzošo plāksni A, kā parādīts attēlā
 - pievelciet fiksējošo skrūvi B uz stiprinājuma skrūves G, pagrieziet to pulksteņa rādītāju kustības virzienā
 - Zāģa ķēdes sprieģošana ⑩
 - novietojiet ķēdes zāģi uz līdzenas virsmas
 - pārbaudiet, vai zāģa ķēdes posmi pareizi iegulst vadotnes D malas gropē
 - 1) atbrīvojiet fiksējošo skrūvi B, līdz tā notur ķēdes stieni pozīcijā (**neņemiet**)
 - 2) nedaudz paceļiet ķēdes stieni un turiet to šajā pozīcijā

- 3) pagrieziet ķēdes spriegošanas pogu K uz augšu līdz zemākie ķēdes posmi pavirzās uz augšu un TIKAL pieskaras ķēdes stienā apakšdaļai D
- 4) pievelciet fiksējošo skrūvi B, to griežot pulksteņa rādītāju kustības virzienā
- 5) atbrīvojiet ķēdes stieni
- 6) zāģa ķēde ir nospriegota pareizi, ja to vidusdaļā var pacelt par aptuveni 4 mm
- ! **pārbaudiet zāģa ķēdes nostiepumu pirms darba uzsākšanas, pēc pirmo zāģējumu izdarīšanas un regulāri ik pēc 10 darba minūtēm**
- lietojot jaunas zāģa ķēdes, jāreķinās ar to garuma ievērojamu palielināšanos
- pareizs zāģa ķēdes spriegojums ir viens no galvenajiem faktoriem, kas līdz ar pareizu ķēdes eļļošanu nosaka tās kalpošanas ilgumu
- nespriegojiet zāģa ķēdi laikā, kad tā ir stipri sakarsusi, jo atdzisīto ķēde savelkas un pārāk stingri piegulst vadotnei
- Eļļošana ⑪
- Zāģa ķēdes kalpošanas ilgums un efektīva darbība ir atkarīga no tās pareizas un pietiekamas eļļošanas; darba laikā zāģa ķēde tiek eļļota automātiski, pievadot tai eļļu caur atveri L ②
- ! **ķēdes zāģis tiek piegādāts bez eļļas uzpildījuma; tāpēc pirms instrumenta lietošanas tajā noteikti jāiepilda eļļa**
- ! **ķēdes zāģa lietošana bez zāģa ķēdes eļļas uzpildījuma vai ar eļļas līmeni zem minimālā daudzuma atzīmes izsauc ķēdes sabojāšanos**
- novietojiet ķēdes zāģi uz piemērotas virsmas tā, lai eļļas tvertnes vāciņš M būtu vērsts augšup
- noskrūvējiet vāciņu un piepildiet ķēdes zāģa tvertni ar eļļu (nav komplektā)
- sekojiet, lai eļļas tvertnē neiekļūtu netīrumi
- uzskrūvējiet eļļas tvertnes vāciņu un cieši to pievelciet
- ! **pirms darba sākšanas un ekspluatācijas laikā pārbaudiet eļļas līmeni; uzpildiet eļļu, kad tās līmenis ir zem indikatora N**
- tvertnē iepildītās eļļas daudzums tiek izlietots apmēram 15 darba minūtēs, atkarībā no pārtraukumu biežuma un darba intensitātes
- nekādā gadījumā nelietojiet reģenerētu vai vecu eļļu
- Vada ierobežotājs ⑫
- satver aiz pagarinātāja vada cilpas fiksētājā P, kā parādīts
- stingri pievelciet, lai pagarinātāja vadu nostiprinātu
- Ieslēgšana/izslēgšana ⑬
- ieslēdziet instrumentu, vispirms piespiežot drošības slēdzi Q un tad pavelkot sprūda slēdzi R
- izslēdziet instrumentu, atlaižot ieslēdzēju R
- ! **pēc zāģēšanas neapturiet ķēdes zāģi, piespiežot priekšējo roku aizsargu S ② (= atsitienu bremzi)**
- Atsitienu bremze ⑭
- Atsitienu bremze ir aizsardzības mehānisms, kas nostrādā, piespiežot priekšējo roku aizsargu S atsitienu gadījumā -> ķēde apstājas visīsākajā laikā
- Laiku pa laikam pārbaudiet bremzes funkcionēšanu:
 - šim nolūkam pavirziet uz priekšu priekšējo roku aizsargu S un uz īsu brīdi ieslēdziet ķēdes zāģi -> šajā gadījumā ķēde nedrīkst uzsākt kustību
- lai deaktivētu atsitienu bremzi, atlaidiet slēdža R un pavelciet atpakaļ priekšējo roku aizsargu S
- Instrumenta darbināšana ⑮
- vienmēr stingri turiet ķēdes zāģi ar abām rokām (kreiso roku novietojot uz priekšējā roktura T un labo roku uz aizmugurējā roktura U); nekad nestrādājiet ar ķēdes zāģi, turot to ar vienu roku ⑮a
- sekojiet, lai elektrokabelis stieptos aiz instrumenta drošā attālumā no zāģa ķēdes un zāģējamā priekšmeta, novietojiet kabeli tā, lai tas nevarētu iepīties zaros
- ! **kontaktējiet zāģa ķēdi ar zāģējamo priekšmetu tikai tad, ja tā kustas ar pilnu ātrumu**
- lietojiet metāla zobveida atduri V, lai atbalstītu ķēdes zāģi pret zāģējamo roku ⑮a
- zāģēšanas laikā lietojiet zobveida atduri kā sviras atbalsta punktu (★) ⑮a
- zāģējot resnākus zarus vai baļķus, pakāpeniski pārvietojiet leju zobveida atduri, mainot tās saskarsšanās punktu ar zāģējamo priekšmetu; šim nolūkam pavelciet ķēdes zāģi atpakaļ, atbrīvojot zobveida atduri, tad pārvietojiet to zemāk un no jauna piespiediet zāģējamajam priekšmetam; neizņemiet zāģi no zāģējuma vietas
- zāģēšanas laikā neizdariet uz zāģa ķēdi pārlieku lielu spiedienu, ļaujiet tai pašai darīt savu darbu, vienīgi lieciet leju instrumentu ar nelielu spēku, izmantojot zobveida atduri V kā sviru
- strādājot ar ķēdes zāģi, nodrošiniet kājām stingru atbalstu
- turiet ķēdes zāģi nedaudz pa labi no sevis ⑮b
- nestrādājiet ar ķēdes elektrozāģi, turot to izstieptās rokās; izvairieties lietot ķēdes zāģi grūti pieejamās vietās vai stāvēt uz kāpnēm ⑮c
- nekad nestrādājiet ar ķēdes zāģi, paceļot to virs plecu augstuma ⑮d
- vislabākie zāģēšanas rezultāti ir gūstami tad, ja slodzes iespaidā nesamazinās ķēdes ātrums
- ! **ievērojiet īpašu piesardzību, nebeidzot zāģējumu; šajā brīdī zāģis var pēkšņi atbrīvoties no zāģējuma, kā rezultātā strauji mainās smaguma spēka sadalījums (tas ir bīstami, jo var tikt savainotas kājas un pēdas)**
- ! **izņemiet zāģi no zāģējuma vietas, kamēr tā ķēde vēl atrodas kustībā**
- Baļu zāģēšana
 - atbalstiet zāģējamo baļķi tā, lai tiktu novērsta zāģējuma vietas sakļaušanās un zāģa ķēdes iespīlēšana
 - neliela garuma baļķus pirms zāģēšanas pareizi novietojiet un droši nostipriniet
 - sekojiet, lai zāģa ķēde neskartu akmeņus vai naglas, jo šādi priekšmeti var sabojāt zāģa ķēdi vai arī ar lielu ātrumu var tikt mestī augšup un nopietni savainot strādājošo personu vai citas tuvumā esošās personas
 - ! **stingri darbojoties, nelaujiet tā ķēdei saskarties ar stiprpu iežogojumu vai zemi**
 - ievērojiet īpašu piesardzību, veidojot zāģējumus gareniskā virzienā, jo šādā gadījumā instrumenta fiksēšanai nav izmantojama zobveida atdure V ②; lai samazinātu atsitienu iespēju, kontaktējiet ķēdes zāģi

ar zāgējamo priekšmetu, turot to iespējami paralēli priekšmeta virsmai

- iespīlētu vai nospriegotu koku vai to zaru zāgēšana ir bīstama; tāpēc šādos gadījumos jāievēro īpaša piesardzība (**šādus darbus atļauts veikt vienīgi īpaši apmācītiem strādniekiem**)

- Koka stumbra sagarināšana (nogāztā koka stumbra sadalīšana baģos)
 - ja iespējams, sagarināmais koka stumbrs jāatbalsta ar zariem, balķiem vai ķīļiem
 - sagarināšanas laikā ieturiet drošu ķermeņa stāvokli un sadaliet savu svaru līdzīgi uz abām kājām
 - pēc tam, kad koka stumbrs ir atbalstīts vienmērīgi visā tā garumā, kā parādīts attēlā, sazāģējiet stumbru virzienā no augšas uz apakšu 16a
 - ja koka stumbrs ir atbalstīts tikai vienā galā, kā parādīts attēlā, vispirms no apakšas izveidojiet tajā iezāģējumu līdz aptuveni 1/3 no koka diametra un tad pabeidziet zāģēšanu virzienā no augšas uz apakšu 16b
 - ja koka stumbrs ir atbalstīts abos galos, kā parādīts attēlā, vispirms no augšas izveidojiet tajā iezāģējumu līdz aptuveni 1/3 no stumbra diametra un tad pārzāģējiet atlikušās 2/3 no stumbra diametra virzienā no apakšas uz augšu 16c
 - veicot zāģēšanu nogāzēs, vienmēr stāviet augšpusē no koka stumbra
 - koka stumbra pārzāģēšanas brīdī saglabājiet kontroli pār ķēdes zāģi; zāģējuma beigās samaziniet spiedienu, taču joprojām stingri turiet zāģi ar abām rokām
 - ! **sekojiet, lai zāģa ķēde neskartu zemi**
 - pēc zāģēšanas operācijas beigām nogaidiet, līdz zāģa ķēde pilnīgi apstājas, un tikai tad izņemiet ķēdes vadotni no zāģējuma
 - pārvietojoties no viena koka uz otru, izslēdziet ķēdes zāģa dzinēju
 - Koku gāšana 17
 - ! **ķēdes zāģi var izmantot tikai tādu koku gāšanai, kuru stumbra diametrs nepārsniedz ķēdes vadotnes garumu**
 - ! **radiet priekšnoteikumus drošam darbam; šim nolūkam sekojiet, lai tuvumā neatrastos citas personas, mājdzīvnieki vai zvēri, kam krītošais koks varētu nodarīt kaitējumu**
 - ! **ja zāģis tiek iespīlēts zāģējumā, nemēģiniet to atbrīvot, darbinot elektrodzinēju; atbrīvojiet zāģa ķēdi, iedzenot zāģējumā koka ķīli**
 - ! **strādājot cirsmā, nosedziet galvu ar ķiveri, tā aizsargājoties no krītošajiem zariem**
- PIRMS GĀŠANAS:
- ja koku zāģēšanu un gāšanu vienlaicīgi veic divas vai vairākas personas, attālūmam starp strādājošajām personām jābūt vismaz divas reizes lielākam par krītošo koku augstumu
 - koku gāšanas laikā jāseko, lai krītošie koki neapdraudētu citas personas, neskartu sabiedrisko inženierkomunikāciju ietaises un neradītu materiālo vērtību bojājumus (ja krītošais koks tomēr skar inženierkomunikāciju ietaises, par to nekavējoties jāziņo energoapgādes uzņēmumam)
 - veicot koku zāģēšanu nogāzē, ar ķēdes zāģi strādājošajai personai jāstāv tajā nogāzes pusē, kas

atrodas augstāk par krītošo koku, jo koks pēc nokrišanas var ripot vai slīdēt pa nogāzi

- pirms koka gāšanas jāizrauga atkāpšanās ceļš, kas vajadzības gadījumā jāatīra no šķēršņiem (šim atkāpšanās ceļam jābūt vērstam virzienā, kas ir pretējs sagaidāmajam koka krišanas virzienam, un slīpi attiecībā pret to) 17a
- nosakot iespējamo koka krišanas virzienu, jāņem vērā tā stumbra dabiskā noliece, lielāko zaru izvietojums un vēja virzieni
- pirms zāģēšanas koka stumbrs jāatbrīvo no netīrumiem, akmeņiem, vaļējās mizas, naglām, skavām un stipplēm

GĀŠANAS DARBĪBA:

- izveidojot tajā ķīļveida iezāģējumu (1 - 2) paredzamajā krišanas virzienā, kura dziļumam jābūt aptuveni 1/3 no koka stumbra diametra, kā parādīts attēlā 17b
 - šim nolūkam vispirms izveidojiet apakšējo (īmenisko) iezāģējumu (tas ļaus novērst zāģa ķēdes vai ķēdes vadotnes iespiešanu, veidojot augšējo (slīpo) iezāģējumu)
 - izveidojot zāģējumu (3) koka pretējā pusē vismaz 50 mm virs ķīļveida iezāģējuma horizontālās puses (atzāģējošajam zāģējumam jābūt paralēlam ķīļveida iezāģējuma horizontālajai pusei) 17b
 - šim zāģējumam jābūt tik dziļam, lai zināma koka daļa paliktu nepārzāģēta, veidojoties tā saucamajai "balsta līstei", kas krišanas brīdī darbojas kā savdabīgs šarnīrs (tas ļauj novērst stumbra pagriešanos koka krišanas brīdī un tā krišanu neparedzētā virzienā; tāpēc nekad nepārzāģējiet šo "balsta līsti")
 - zāģējumam tuvojoties stumbra "balsta līstei", koks parasti sāk krist
 - ja ķīļst redzams, ka koks varētu nekrist vēlamajā virzienā vai arī liekties atpakaļ un iespīest zāģa ķēdi zāģējumā, pārtrauciet zāģēšanu un iedzeniet zāģējumā koka, plastmasas vai alumīnija ķīli, šādi paplašinot zāģējumu un panākot koka krišanu vēlamajā virzienā 17c
 - kokam sākot krist, izvelciet ķēdes zāģi no zāģējuma, izslēdziet to un strauji atkāpieties no koka stumbra pa iepriekš izraudzīto atkāpšanās ceļu (sargieties no krītošajiem zariem un nepakļūpiet)
- Atzarošana 18
 - Ar to jāsaprot zaru atdalīšana no nogāztajiem kokiem
 - uzsākot atzarošanu, jāatstāj nes karti lielākie, lejup vērstie zari, uz kuriem balstās koka stumbrs
 - mazākie zari jāatzāģē vienā paņēmiņā, kā parādīts attēlā
 - lai novērstu zāģa iestrēgšanu, nospriegotie zari jāatzāģē virzienā no apakšas uz augšu

APKALPOŠANA / APKOPE

- Šis darbarīks nav paredzēts profesionālai lietošanai
- **Pirms tīrīšanas un/vai apkopes, vienmēr atvienojiet kontaktdakšu no strāvas avota**
- Uzturiet tīru instrumentu un elektrokabeli (īpaši ventilācijas atveres W 2)
 - ķēdes zāģa plastmasas korpusa tīrīšanai lietojiet mīkstu suku un tīru auduma gabalu (nelietojiet tīrīšanai ūdeni, šķīdinātājus un pulēšanas līdzekļus)

- ik pēc 1 – 3 stundu ilga darba noņemiet instrumenta pārsegu, vadotni un zāga ķēdi un iztīriet šīs daļas ar suku
- ar suku un tīru auduma palīdzību atbrīvojiet no piesārņojumiem telpu zem pārsega, piedziņas zobriteni un vadotnes stiprinājumu
- ar tīru auduma gabaliņu attīriet eļļas izplūdes atveri
- Regulāri pārbaudiet, vai ķēdes zāģim nav radušies vizuāli redzami bojājumi, kā, piemēram, valģa, deformēta vai citādi bojāta ķēde, valģi stiprinājuma elementi un nodilušas vai bojātas daļas
- Pirms ķēdes zāga lietošanas nodrošiniet, lai tiktu veikts tam nepieciešamais remonts vai tehniskā apkalpošana
- Zāga ķēdes automātiskās eļļošanas ierīces darbību var pārbaudīt, ieslēdzot zāģi un brīdi paturot vadotnes galu virs kartona vai papīra, kas novietots uz zemes
- ! **neļaujiet zāga ķēdei skart zemi** (ieturiet drošu 20 cm attālumu no tās)
- ja uz kontrolvirsmas kļūst redzamas eļļas pēdas, tas norāda, ka automātiskā eļļošanas sistēma funkcionē pareizi
- ja pie pilnīgi uzpildītas eļļas tvertnes uz kontrolvirsmas nav redzamas eļļas pēdas, rīkojieties, kā aprakstīts sadaļā "TRAUCĒJUMU NOVĒRŠANA" vai sazinieties ar savu izplatītāju
- Ja, neraugoties uz augsto izgatavošanas kvalitāti un rūpīgo pērceražošanas pārbaudi, instruments tomēr sabojājas, tas jānogādā remontam firmas SKIL pilnvarotā elektroinstrumentu remonta darbnīcā
- nogādājiet instrumentu **neizjauktā veidā** kopā ar iegādes dokumentiem tuvākajā tirdzniecības vietā vai firmas SKIL pilnvarotā pēciegādes apkalpošanas un remonta iestādē (adreses un instrumenta apkalpošanas shēma ir sniegta interneta vietnē www.skil.com)
- ! **pirms ķēdes zāga nosūtīšanas remontam lūdzam noteikti iztukšot tā eļļas tvertni**

- Uzglabāšana ⁽⁹⁾
 - ja ķēdes zāģi paredzēti ilgstoši uzglabāt, notīriet tā ķēdi un vadotni
 - uzglabājot instrumentu, pilnībā jāiztukšo tā eļļas tvertne
 - izmantojiet ķēdes aizsargu X, kad novietojat instrumentu glabāšanā
 - nostipriniet uzglabāšanas statni Y pie sienas ar 4 skrūvēm (**netiek piegādātas**) un horizontāli līmenī
 - lietojiet uzglabāšanas statni Y un āķi uzglabāšanai Z, kā parādīts
 - izmantojot uzglabāšanas āķi, jāapzinās eļļas noplūde Z
 - uzglabājiet instrumentu **telpās** sausā, augstu izvietotā vietā, kur tas nav pieejams bērniem

TRAUCĒJUMU NOVĒRŠANA

- Šajā sarakstā ir uzskaitītas problēmas, iespējamie cēloņi un korektīvie pasākumi (ja tās nevar atklāt un novērst šo problēmu, sazinieties ar izplatītāju vai tehniskās apkopes staciju)
- ! **pirms sākt problēmas izpēti, izslēdziet instrumentu un atvienojiet spraudni**
- ★ Instruments nedarbojas
 - ir aktivizēta atsitiena bremze -> pavelciet atpakaļ roku aizsargu S ⁽²⁾ stāvoklī ⁽¹⁴⁾a

- nav barošanas strāvas -> pārbaudiet barošanas strāvu (strāvas kabeli, automātiskos slēdzus, drošinātājus)
- nav savienojuma ar kontaktligzdu -> savienojiet ar kontaktligzdu
- bojāts pagarinājuma vads -> nomainiet pagarinājuma vadu

- ★ Darbarīks strādā ar pārtraukumiem
 - defekts ieslēgšanas/izslēgšanas slēdži -> sazinieties ar izplatītāju/tehniskās apkopes staciju
 - defekts iekšējā vadojumā -> sazinieties ar izplatītāju/tehniskās apkopes staciju
 - bojāts pagarinājuma vads -> nomainiet pagarinājuma vadu
- ★ Zāga ķēde ir sausa
 - tvertnē nav eļļas -> uzpildiet eļļas tvertni
 - aizsērējusi ventilācijas atvere eļļas tvertnes vāciņā -> iztīriet eļļas tvertnes vāciņu
 - aizsērējis eļļas izplūdes kanāls -> iztīriet eļļas izplūdes kanālu
- ★ Zāga ķēde netiek bremsēta
 - ir bojāta atsitiena bremze -> sazinieties ar izplatītāju/tehniskās apkopes staciju
- ★ Ķēde un vadotne karst
 - tvertnē nav eļļas -> uzpildiet eļļas tvertni
 - aizsērējusi ventilācijas atvere eļļas tvertnes vāciņā -> iztīriet eļļas tvertnes vāciņu
 - aizsērējis eļļas izplūdes kanāls -> iztīriet eļļas izplūdes kanālu
 - ķēde ir pārspriegota -> pareizi nospriegojiet ķēdi
 - ķēde ir neasa -> uzasiniet vai nomainiet ķēdi
- ★ Instruments pārmērīgi vibrē
 - ķēde ir pārāk valģa -> pareizi nospriegojiet ķēdi
 - ķēde ir neasa -> uzasiniet vai nomainiet ķēdi
 - ķēde ir nodilusī -> nomainiet ķēdi
 - zāga ķēdes zobi ir vērsti nepareizā virzienā -> iestipriniet zāga ķēdi pareizā

APKĀRTĒJĀS VIDES AIZSARDZĪBA

- **Neizmetiet elektroiekārtas, piederumus un iesaiņojuma materiālus sadzīves atkritumos** (tikai ES valstīm)
 - saskaņā ar Eiropas Savienības direktīvu 2012/19/ES par nolietotajām elektriskajām un elektroniskajām iekārtām un tās atspoguļojumiem nacionālajā likumdošanā, nolietotās elektroiekārtas ir jāsavāc, jāizjauca un jānogādā atreizējai pārstrādei apkārtējai videi nekaitīgā veidā
 - īpašs simbols ⁽⁸⁾ atgādina par nepieciešamību izstrādājumus izmantot videi nekaitīgā veidā

TROKSNIS / VIBRĀCIJA

- Saskaņā ar standartu EN 60745 noteiktais instrumenta radītā trokšņa skaņas spiediena līmenis ir 86 dB(A) un skaņas jaudas līmenis ir 105 dB(A) (pie tipiskās izkliedes: 3 dB), un vibrācijas paātrinājums ir 4,7 m/s² (vektoru summa trijos virzienos; izklide K = 1,5 m/s²)
- Vibrācijas līmenis ir noteikts, izmantojot standartā EN 60745 paredzēto procedūru; to var izmantot, lai salīdzinātu instrumentus un provizoriski izvērtētu

vibracijos iedarbību, lietojot instrumentu minėtajiem mērķiem

- instrumenta izmantošana citiem mērķiem vai ar citiem vai nepietiekami koptiem piederumiem var ievērojami **paliecināt** kopējo vibrācijas iedarbības pakāpi
 - laika periodi, kad instruments ir izslēgts vai arī ir ieslēgts, taču darbs ar to nenotiek, var ievērojami **samazināt** kopējo vibrācijas iedarbības pakāpi
- ! pasargājiet sevi no vibrācijas iedarbības, veicot instrumentu un tā piederumu tehnisko apkopi, novērsot roku atdzišanu un pareizi organizējot darbu**

LT

Grandininis pjūklas

0780

ĪVADAS

- Elektrinis ģrankis yra skirtas medienai, pvz., medienos sijoms, lentoms, šakoms, kamienams ir kt. pjauti bei medžiams kirsti; galima pjauti išilgai ir skersai plaušo krypties
- Šis ģrankis neskirtas profesionaliam naudojimui
- Tikrinkite, ar pakuoėje yra visos dalys, vaizduojamos ② pav
- Jei trūksta dalių arba jos yra pažeistos, susisiekite su savo pardavėju
- **Atidžiai perskaitykite šį vartotojo vadovą ir išsaugokite jį ateičiai** ③
- **Ypatingą dėmesį atkreipkite į saugos instrukciją nuorodas bei įspėjamuosius užrašus; jei nepaisysite šių nuorodų, gali kilti sunkių sužeidimų pavojus**

TECHNINIAI DUOMENYS ①

PRIETAISO ELEMENTAI ②

- A Gaubtas
- B Fiksavimo rankena
- C Pjūklų grandinė
- D Pjovimo juosta
- E Grandinės sukimosi ir pjovimo krypties simbolis
- F Grandinės krumpliaratis
- G Tvirtinimo varžtas
- H Pjovimo juostos kreipiančioji išpjova
- J Grandinės įtempimo kaištis
- K Grandinės įtempimo reguliatorius
- L Alyvos purkštukas
- M Alyvos bakelio kamštis
- N Žymę minimumas
- P Laido laikiklis
- Q Apsauginis jungiklis
- R Gaiduko jungiklis
- S Grandinės stabdžio įjungimo lankelis (rankų apsauga)
- T Priekinė rankena
- U Užpakalinė rankena
- V Metalu dantyta plokštelė įsikirtimui
- W Ventilacinės angos
- X Grandinės apsauga
- Y Pakaba (varžtai nepateikiami)
- Z Kablys

SAUGA

BENDRIEJI ELEKTRINIŲ ĮRANKIŲ SAUGOS ĮSPĖJIMAI

⚠ ĮSPĖJIMAS Perskaitykite visus su šiuo elektriniu įrankiu pateiktus saugos įspėjimus, instrukcijas, peržiūrėkite iliustracijas ir specifikacijas. Jei nepaisysite visų žemiau pateiktų instrukcijų, galite patirti elektros smūgį, sukelti gaisrą ir sunkiai susižaloti arba sužaloti kitus asmenis. **Išsaugokite visus perspėjimus ir instrukcijas, kad vėliau galėtumėte pasinaudoti.** Toliau pateiktame tekste vartojama sąvoka "elektrinis įrankis" apibūdina įrankius, maitinamus iš elektros tinklo (su maitinimo laidu), ir akumulatorinius įrankius (be maitinimo laido).

1) DARBO VIETOS SAUGUMAS

- a) **Darbo vieta turi būti švari ir tvarkinga.** Tinkama ar blogai apšviesta darbo vieta gali tapti nelaimingų atsitikimų priežastimi.
- b) **Nedirbkite tokioje aplinkoje, kur yra degių skysčių, dujų ar dulkių.** Elektriniai įrankiai gali kibirkščiuoti, o nuo kibirkščių dulkės arba susikaupę garai gali užsidegti.
- c) **Dirbdami su elektriniu įrankiu neleiskite šalia būti žiūrovams, vaikams ir lankytojams.** Nukreipę dėmesį į kitus asmenis galite nebesuvaldyti prietaiso.

2) ELEKTROSAUGA

- a) **Maitinimo laido kištukas turi atitikti tinklo rozetės tipą.** Kištuko jokiū būdu negalima modifikuoti. **Nenaudokite jokių kištuko adapterių su žemintais prietaisais.** Originalūs kištukai, tiksliai tinkantys elektros tinklo rozetei, sumažina elektros smūgio pavojų.
- b) **Venkite kūno kontakto su žemintais paviršiais, tokiais kaip vamzdžiai, šildytuvai, viryklės ar šaldytuvai.** Egzistuoja padidinta elektros smūgio rizika, jei Jūsų kūnas bus žemintas.
- c) **Saugokite prietaisą nuo lietaus ir drėgmės.** Jei vanduo patenka į elektrinį prietaisą, padidėja elektros smūgio rizika.
- d) **Nenaudokite maitinimo laido ne pagal paskirtį, t. y. neneškite prietaiso paėmę už laido, nekabinkite prietaiso už laido, netraukite už jo, norėdami išjungti kištuką iš rozetės. Laidą klokite taip, kad jo neveiktų karštis, jis neišsitemptų alyva ir jo nepažeistų aštrios detalės ar judančios prietaiso dalys.** Pažeisti arba susipynę laidai gali tapti elektros smūgio priežastimi.
- e) **Jei su elektriniu įrankiu dirbate lauke, naudokite tik tokius ilginimo kabelius, kurie tinka lauko darbams.** Naudojant lauko darbams pritaikytus ilginimo kabelius, sumažinama elektros smūgio pavojus.
- f) **Jei su elektriniu įrankiu neišvengiamai reikia dirbti drėgnoje aplinkoje, naudokite žemimo grandinės pertraukiklį.** Naudojant žemimo grandinės pertraukiklį, sumažėja elektros smūgio pavojus.

3) ŽMONIŲ SAUGA

- a) **Būkite atidūs, sutelkite dėmesį į tai, ką Jūs darote ir, dirbdami su elektriniu įrankiu, vadovaukitės sveiku protu. Nedirbkite su prietaisu, jei esate pavargę arba vartojote narkotikus, alkoholį ar medikamentus.** Akimirksnio neatidumas naudojant prietaisą gali tapti rimtų sužalojimų priežastimi.
- b) **Naudokite asmenines apsaugos priemones ir visuomet užsidėkite apsauginius akinius.** Naudojant asmenines apsaugos priemones, pvz., respiratorių ar

- apsauginę kaukę, nelystančius batus, apsauginį šalną, klausos apsaugos priemonės ir kt., rekomenduojamas dirbanti su tam tikros rūšies įrankiais, sumažėja rizika susižeisti.
- c) **Saugokitės, kad neįjungtumėte prietaiso atsitiktinai. Prieš prijungdami elektrinį įrankį prie elektros tinklo ir/arba akumulatoriaus, prieš pakeldami ar nešdami įsitikinkite, kad jis yra išjungtas.** Jeigu nešdami elektrinį įrankį pirštą laikysite ant jungiklio arba prietaisą įjungsite į elektros tinklą, kai jungiklis yra įjungtas, gali įvykti nelaimingas atsitikimas.
- d) **Prieš įjungdami prietaisą pašalinkite reguliavimo įrankius arba veržlių raktus.** Prietaiso besisukančioje dalyje esantis įrankis ar raktas gali tapti sužalojimų priežastimi.
- e) **Nepervertinkite savo galimybių. Dirbdami atsistokite patikimai ir visada išlaikykite pusiausvyrą.** Patikima stovėseną ir tinkama kūno laikysena leis geriau kontroliuoti prietaisą netikėtose situacijose.
- f) **Dėvėkite tinkamą aprangą. Nedėvėkite plačių drabužių ir papuošalų.** Saugokite plaukus ir drabužius nuo besisukančių elektrinio įrankio dalių. Laisvus drabužius, papuošalus bei ilgus plaukus gali įtraukti besisukančios dalys.
- g) **Jeį yra numatyta galimybė prijungti dulkių nusiurbimo ar surinkimo įrenginius, visada įsitikinkite, ar jie yra prijungti ir ar teisingai naudojami.** Naudojant dulkių nusiurbimo įrenginius sumažėja kenksmingas dulkių poveikis.
- h) **Dažnai naudodami įrankį ir gerai su juo susipažinę pernelyg neatsipalaiduokite ir nepradėkite nepaisyti įrankio saugos principų.** Neatidus veiksmas gali sukelti sunkią traumą per sekundės dalį.
- 4) RŪPESTINGA ELEKTRINIŲ ĮRANKIŲ PRIEŽIŪRA IR NAUDOJIMAS**
- a) **Neperkraukite prietaiso. Naudokite Jūsų darbu tinkamą elektrinį įrankį.** Su tinkamu elektriniu įrankiu Jūs dirbsite geriau ir saugiau, jei neviršysite nurodyto galingumo.
- b) **Nenaudokite elektrinio įrankio su sugedusiu jungikliu.** Elektrinis įrankis, kurio nebegalima įjungti ar išjungti, yra pavojingas ir jį reikia remontuoti.
- c) **Prieš reguliuodami prietaisą, keisdami darbo įrankius ar prieš valydami prietaisą, iš elektros tinklo lizdo ištraukite kištuką ir/arba išimkite akumulatorių, jeigu jis išimamas.** Ši saugumo priemonė apsaugos jus nuo netikėto prietaiso įsijungimo.
- d) **Nenaudojamą prietaisą sandėliuokite vaikams ir nemokantiems juo naudotis asmenims neprieinamoje vietoje.** Elektriniai įrankiai yra pavojingi, kai juos naudoja nepatyrę asmenys.
- e) **Priziūrėkite elektrinį įrankį ir priedus. Tikrinkite, ar besisukančios prietaiso dalys tinkamai veikia ir niekur nekliūva, ar nėra sulūžusių ar šiaip pažeistų dalių, kurios įtakotų prietaiso veikimą.** Prieš vėl naudojant prietaisą pažeistos prietaiso dalys turi būti suremontuotos. Daugelio nelaimingų atsitikimų priežastis yra blogai priziūrimi elektriniai įrankiai.
- f) **Pjovimo įrankiai turi būti aštrūs ir švarūs.** Rūpestingai priziūrėti pjovimo įrankiai su aštriomis pjaunamosiomis briaunomis mažiau stringa ir juos yra lengviau valdyti.

g) **Elektrinį įrankį, papildomą įrangą, darbo įrankius ir t. t. naudokite taip, kaip nurodyta šioje instrukcijoje. Taip pat atsižvelkite į darbo sąlygas bei atliekamo darbo pobūdį.** Naudojant elektrinius įrankius ne pagal jų paskirtį galima sukelti pavojingas situacijas.

h) **Rankenos ir suėmimo paviršiai turi būti sausi, švarūs, ant jų neturi būti alyvos ir tepalų.** Dėl slidžių rankenų ir suėmimo paviršių negalėsite saugiai išlaikyti ir suvaldyti įrankio netikėtose situacijose.

5) APTARNAVIMAS

a) **Prietaisą turi remontuoti tik kvalifikuotas specialistas ir naudoti tik originalias atsargines dalis.** Taip galima garantuoti, jog prietaisas išliks saugus.

ĮSPĖJAMOSIOS NUORODOS NAUDOJANTIEMS GRANDININIUS PJŪKLUS

- **Su grandininio pjūkle draudžiama dirbti vaikams ir paaugliams, išskyrus besimokančius nuo 16 metų, kuriuos priziūri vyresnieji.** Šis draudimas taip pat galioja asmenims, kurie nemoka arba nepakankamai moka dirbti su grandininio pjūkle. Naudojimo instrukciją reikia laikyti patogioje vietoje, kad prireikus visada ją būtų galima paskaityti. Asmenims, kurie yra pervargę arba negali dirbti fizinio darbo, su grandininio pjūkle dirbti draudžiama.
- **Kai pjūklas veikia, saugokitės, kad Jūsų kūno dalys nebūtų arti pjūklo grandinės.** Prieš įjungdami pjūklą įsitikinkite, kad pjūklo grandinė prie nieko nesiliečia. Dirbant su grandininio pjūkle akimirksnio neatidumas gali sukelti pavojų, kad pjūklo grandinė užkabins jūsų drabužius ar kūno dalį.
- **Tvirtai laikykite grandininį pjūklą dešine ranka už užpakalinės rankenos, o kaire ranka - už priekinės rankenos.** Grandininį pjūklą laikant kitokioje darbinėje padėtyje padidėja sužalojimo rizika, todėl jį leidžiama laikyti tik nurodytoje padėtyje.
- **Elektrinį įrankį laikykite tik už izoliuotų rankenų, nes pjūklo grandinė gali paliesti elektrinio įrankio maitinimo laidą.** Pjūklo grandinei prisiilietus prie laido, kuriuo teka elektros srovė, metalinėse prietaiso dalyse gali atsirasti įtampa ir trenkti elektros smūgis.
- **Užsidėkite apsauginius akinius ir klausos apsaugos priemones. Taip pat rekomenduojama naudoti ir kitas apsaugos priemones – galvai, rankoms, kojoms ir pėdoms apsaugoti.** Tinkami apsauginiai darbo rūbai sumažina sužeidimo pavojų, kuris gali kilti dėl didelį greitį lekiančių pjaunamos medžiagos dalelių ar netyčia prisiilietus prie pjūklo grandinės.
- **Nedirbkite su grandininio pjūkle įlipę į medį.** Tokiu atveju kyla pavojus susižeisti.
- **Visada tvirtai stovėkite ir su grandininio pjūkle dirbkite tik tada, kai stovite ant įtvirtinto, saugaus ir lygus pagrindo.** Dirbdami ant kopėčių, pastatytų ant slidaus ir nestabiliaus pagrindo, galite netekti pusiausvyros ir nebesuvaldyti grandininio pjūklo.
- **Pjudami įtemptas šakas, turėkite omenyje, kad jos gali spyruokliuoti.** Jei pjaunant šaka išsilaisvina, ji gali kliudyti naudotoją ir/arba išplėsti iš rankų pjūklą.
- **Būkite itin atsargūs pjudami atžalyną ir jaunus medelius.** Plonos šakos gali suspausti pjūklo grandinę ir atranką, jums smogti ar išmušti jus iš pusiausvyros.

- **Išjungtą grandininį pjūklą neškite laikydami už priekinės rankenos taip, kad pjūklo grandinė būtų nukreipta atgal. Grandininį pjūklą visuomet transportuokite ir sandėliuokite su apsauginiu dėkle.** Rūpestingas elgesys su grandininio pjūklo padės išvengti netikėto prisilietimo prie besisukančios pjūklo grandinės.
- **Būtina vadovautis tepimo, grandinės įtempimo ir priedų keitimo nuorodomis.** Netinkamai įtempta ar nesutepta grandinė gali nutrūkti arba padidinti atitranskos riziką.
- **Rankenos turi būti sausos, švarios ir neriebaluotos.** Tepalu ar alyva išteptos rankenos yra slidžios, todėl Jūs galite nesuvaldyti pjūklo.
- **Pjaukite tik medieną. Grandininį pjūklą naudokite tik tiems darbams, kuriems jis yra skirtas (pavyzdžiui: nenaudokite grandininio pjūklo plastmasei, mūriui ar kitokioms, nei iš medienos pagamintoms, statybinėms medžiagoms pjauti).** Naudodami grandininį pjūklą ne pagal paskirtį, galite sukelti pavojingas situacijas.

ATATRANKOS PRIEŽASTYS IR BŪDAI JAI IŠVENGTI

- Atatranka gali atsirasti, jei pjovimo juostos viršūnė prisiliečia prie kokio nors objekto, arba jei linkstanti mediena suspaudžia pjūklo grandinę pjūvio plyšyje
- Pjovimo juostos viršūnei prisilietus prie kokio nors objekto, kai kuriais atvejais pjovimo juosta gali atšokti ir netikėtai imti judėti aukštyn bei link dirbančiojo
- Jei suspaudžiama pjūklo grandinė, esanti viršutinėje pjovimo juostos dalyje, pjovimo juosta gali imti greitai judėti link dirbančiojo
- Dėl šių reakcijų prietaisas gali tapti nekontroliuojamas ir Jus sunkiai sužeisti (nepasikliaukite vien tik pjūkle sumontuotais apsauginiais įtaisais; naudodamiesi grandininio pjūklo imkitės visų atsargumo priemonių, kad išvengtumėte nelaimingų atsitikimų ir nesusižeistumėte)
- Atatranka yra prietaiso netinkamo naudojimo arba neteisingo valdymo rezultatas ir žemiau nurodytos atitinkamos priemonės leidžia jos išvengti:
 - **pjūklą visada tvirtai laikykite abiem rankomis, nykščiais ir visa plaštaka visiškai apėmę rankenas; rankas laikykite tokioje padėtyje, kad galėtumėte įveikti atitranskos jėgas** (naudotojas gali kontroliuoti atitranskos jėgas, jei imsis atitinkamų priemonių; niekuomet nepaleiskite grandininio pjūklo iš rankų)
 - **venkite nenatūralių kūno padėčių ir niekada nepjaukite laikydami prietaisą virš pečių juostos lygio** (taip išvengsite netikėto prisilietimo prie pjovimo juostos viršūnės ir geriau suvaldysite prietaisą netikėtose situacijose)
 - **visuomet naudokite gamintojo rekomenduojamas pjovimo juostas ir grandines** (netinkamos juostos ir pjūklo grandinės gali sukelti grandinės trūkimo ar atitranskos pavojų)
 - **vadovaukitės gamintojo nuorodomis dėl grandinės galandimo ir priežiūros** (per žemi pjūvio gylį ribojantys dantukai padidina atitranskos pavojų)

ŽMONIŲ SAUGA

- Rekomenduojama, kad prieš pirmą kartą naudojant prietaisą patyręs specialistas instruktuoję naudotoją, kaip naudotis grandininio pjūklo bei apsaugine įranga,

pateikdamas jam praktinius pavyzdžius; pirmųjų bandymų metu reikėtų pamėginti perpjauti ant pjovimo stovo ar kitokios atramos padėtą medžio kamieną

- **Nelieskite besisukančios pjūklo grandinės**
- **Jokiu būdu nenaudokite grandininio pjūklo, jei netoliese yra pašalinių asmenų, vaikų ar gyvūnų**
- **Jokiu būdu nenaudokite grandininio pjūklo jei vartojate alkoholio, narkotikų ar gerėte slopinančių vaistų**
- Pasirūpinkite, kad vaikai nežaistų su prietaisu

ELEKTROSAUGA

- Visada patikrinkite, ar elektros tinklo įtampa sutampa su įtampos dydžiu, nurodytu prietaiso vardinėje lentelėje
- Prietaisą prijunkite prie elektros tinklo per nuotėkio srovės apsauginį išjungiklį (F-), kurio minimali suveikimo srovė yra ne didesnė kaip 30 mA
- Naudodami ilginamuosius kabelius atkreipkite dėmesį į tai, kad kabelis būtų iki galo išvyniotas ir būtų pritaikytas 16 A elektros srovei
- Naudokite tik lauko darbams skirtus ilginamuosius kabelius su vandeniui nelaidžiais kištukais ir lizdais
- Naudokite ne ilgesnius kaip 20 metrų (1,5 mm²) arba 50 metrų (2,5 mm²) ilginamuosius kabelius
- Jei maitinimo laidas arba ilginamasis kabelis įpjautas, pažeistas arba susipainiojęs, būtinai išjunkite prietaisą ir ištraukite maitinimo laido kištuką iš elektros tinklo lizdo (**prieš ištraukdami kištuką nelieskite kabelio**)
- Laidą (ir ilginamąjį kabelį) saugokite nuo karščio, tepalų ir aštrių briaunų
- Neneškite prietaiso paėmę už laido, nekabinkite prietaiso už laido, netraukite už jo, norėdami išjungti kištuką iš rozetės
- Periodiškai tikrinkite kabelius ir pažeistus kabelius turi pakeisti kvalifikuotas elektrikas
- Periodiškai tikrinkite ir, jei sugadintas, keiskite ilginamąjį kabelį (**naudoti netinkamos būklės ilginamuosius kabelius gali būti pavojinga**)
- Jei prietaiso nepavyksta įjungti ir išjungti jungikliu, prietaisu nedirbkite; sugadintą jungiklį patikėkite pataisyti tik kvalifikuotam asmeniui

ANT PRIETAISO ESANČIŲ SIMBOLIŲ REIKŠMĖS

- 3 Prieš naudodami įrankį perskaitykite instrukcijų vadovą
- 4 Jei maitinimo laidas arba ilginamasis kabelis įpjautas, pažeistas arba susipainiojęs, būtinai išjunkite prietaisą ir ištraukite maitinimo laido kištuką iš elektros tinklo lizdo (**prieš ištraukdami kištuką nelieskite kabelio**)
- 5 Nepalikite prietaiso lietuje
- 6 Užsidėkite apsauginius akinius ir klausos apsaugos priemones
- 7 Dviguba izoliacija (įžeminimo laido nereikia)
- 8 Nemeskite prietaisą į buitinių atliekų konteinerius

NAUDOJIMAS

- Montavimas ⑨
 - ! tik pilnai sumontuotą grandininį pjūklą galima prijungti prie elektros tinklo
 - ! dirbdami grandininio pjūklo visuomet mūvėkite apsaugines pirštines
 - paguldykite pjūklą ant lygaus pagrindo
 - sukdami fiksavimo rankeną B prieš laikrodžio rodyklę nuimkite gaubtą A

- pjovimo grandinę C įstatykite į pjovimo juostos D griovelį
- ! **atkreipkite dėmesį į teisingą sukimosi kryptį; grandinę palyginkite su sukimosi krypties simboliu E**
- grandinės grandis uždėkite ant grandinės ratuko F, o pjovimo juostą D uždėkite taip, kad tvirtinamasis kaištis G ir abu pjovimo juostos kreipiamieji kamščeliai H patektų į pjovimo juostos D išilginę išpjovą, o grandinės įtempimo kaištis J – į specialią pjovimo juostos D kiurymę
- jei reikia, šiek tiek pasukite grandinės įtempimo reguliatorių K, kad grandinės įtempimo kaištį J nutaikytumėte į pjovimo juostos D kiurymę
- patikrinkite, ar visos dalys yra savo vietose ir laikykite pjovimo juostą su grandine šioje padėtyje
- grandinės įtempimo reguliatorių K sukite tiek, kad pjūklo grandinė būtų tik nesmarkiai įtempta
- kaip vaizduojama paveiksle, uždėkite gaubtą A
- sukdami pagal laikrodžio rodyklę priveržkite ant tvirtinimo varžto G esantį fiksavimo rankeną B
- Pjūklo grandinės įtempimas ⑩
 - paguldykite pjūklą ant lygaus pagrindo
 - patikrinkite, ar grandys tinkamai guli pjovimo juostos D kreipiamajame griovelyje
 - 1) atleiskite fiksavimo rankeną B, kol pjovimo juosta bus tik laikoma vietoje (**nenuimkite**)
 - 2) šiek tiek pakelkite ir toje vietoje laikykite pjovimo juostą
 - 3) sukite grandinės įtempimo reguliatorių K aukštyn, kol grandinės žemiausios grandys pakils ir VOS lies pjovimo juostos D apačią
 - 4) sukdami pagal laikrodžio rodyklę priveržkite fiksavimo rankeną B
 - 5) atleiskite pjovimo juostą
 - 6) pjūklo grandinė yra tinkamai įtempta, jei, suėmus ties viduriu, ją galima atitraukti nuo pjovimo juostos per maždaug 4 mm
- ! **prieš pradėdami darbą, po pirmųjų pjūvių ir darbo eigoje (maždaug kas 10 min.) reikia reguliariai tikrinti, ar grandinė yra tinkamai įtempta**
- ypač daug gali išsitempti naujos pjūklo grandinės
- pjūklo grandinės tarnavimo laikas priklauso to, ar ji yra pakankamai sutepta ir ar teisingai įtempta
- netempkite pjūklo grandinės, jei ji yra smarkiai įkaitusi, nes vėsdama ji traukiasi ir gali pernelyg stipriai priglusti prie pjovimo juostos
- Tepimas ⑪

Grandinės tarnavimo laikas bei pjovimo našumas priklauso nuo optimalaus jos tepimo; todėl darbo metu pjovimo grandinė yra automatiškai tepama per alyvos purkštuką L ②

! **grandininis pjūklas tiekiamas neužpildytas grandinės alyva; yra svarbu prieš pirmąjį naudojimą užpildyti prietaisą alyva**

! **naudojant grandininį pjūklą be alyvos ar alyvos lygiai esant žemiau padalos "Minimumas", galima jį sugadinti**

 - grandininį pjūklą pastatykite ant tinkamo pagrindo alyvos bakelio kamščiu M į viršų
 - atsukti kamštį ir alyvos bakelį pripildykite grandininio pjūklą alyva (sisyjamą atskirai)
- pasirūpinkite, kad į alyvos bakelį nepatektų nešvarumų
- vėl uždėkite ir užsukite alyvos bakelio kamštį
- ! **prieš pradėdami darbą ir dirbdami reguliariai tikrinkite alyvos kiekį; alyvos lygiui nukritus žemiau žymos N įpilkite alyvos**
- užpildyto bakelio pakanka maždaug 15 minučių, priklausomai nuo pertraukų ir darbo intensyvumo
- niekuomet nenaudokite perdirbtos arba panaudotos alyvos
- Laido laikiklis ⑫
 - kaip vaizduojama paveiksle, ilginamojo kabelio kilpą perveskite per laikiklį P
 - tvirtai patraukdami, įtvirtinkite ilginamąjį kabelį
- Įjungimas/išjungimas ⑬
 - įjunkite prietaisą pirmiausia paspausdami apsauginį jungiklį Q, o po to ištraukdami sterkę jungiklį R
 - išjunkite prietaisą, atleisdami jungiklį R
- ! **baigę pjovimą nestabdykite pjūklo atlenkdami apsauginį lankelį S ② (= apsauginis stabdys)**
- Apsauginis stabdys ⑭

Apsauginis stabdys suveikia tuomet, kai prietaisas dėl atitranskos pašoka aukštyn ir yra atlenkiamas rankos apsaugos lankelis S -> grandinė sustoja greitai

Reguliariai tikrinkite, kaip stabdys veikia:

 - priekinę rankos apsaugą S pastumkite pirmyn ir trumpam išjunkite grandininį pjūklą -> grandinė turi nesisukti
 - kad atblokuotumėte atatranksos stabdį, atleiskite gaiduko jungiklį R ir patraukite atgal rankos apsaugą S
- Prietaiso naudojimas ⑮
 - grandininį pjūklą visada tvirtai laikykite abiem rankom (kairę ranką ant priekinės rankenos T, o dešinę ranką ant užpakalinės rankenos U); niekada nepjaukite viena ranka ⑮a
 - maitinimo laidą visada tieskite užnugaryje ir nelaikykite jo pjovimo grandinės ir pjaunamo daikto zonoje; dirbkite tokioje padėtyje, kad laidas negalėtų įsipainioti šakose
- ! **prieš grandinei prisiliečiant prie medžio, ji turi judėti pilnu greičiu**
- **metalo** dantytą plokštelę įsikirtimui V naudokite grandininio pjūklo fiksavimui medyje ⑮a
- pjovimo metu dantytą plokštelę įsikirtimui naudokite kaip svertą (✱) ⑮a
- pjaunant storas šakas ar kamienus, dantytą plokštelę įsikirtimui pakartotinai atremkite žemesniame taške; grandininį pjūklą patraukite atgal, kad dantytą plokštelę atsilaisvintų ir vėl prispauskite žemesnėje padėtyje; pjūklo juostos neištraukite iš pjūvio
- pjaudami nespauskite pjovimo grandinės per jėgą, leiskite jai dirbti pačiai, nes dantytos atraminės plokštelės V tarsi svorto pagalba sukuriama lengvas spaudimas
- grandininio pjūklo pjaukite tik tvirtai ir saugiai atsistoję
- grandininį pjūklą laikykite truputį dešiniau nuo savęs ⑮b
- niekada neištraukite grandininio pjūklo ištiestomis rankomis; nebandykite pjauti sunkiai prieinamose vietose ar stovint ant kopėčių ⑮c
- draudžiama pjauti laikant prietaisą virš pečių juostos ⑮d

- geriausiajį pjovimo rezultatą pasieksite, jei grandinės greitis nesumažės dėl per didelių apkrovų
- ! **būkite atsargūs baigdami pjūvį; vos tik perpjovus medį, svorio jėga netikėtai pasikeičia (iškyla pavojus susižeisti kojas ir pėdas)**
- ! **grandininio pjūklo juostą ištraukite iš medžio dar pjūklo grandinei besisukant**
- Kamienų pjovimas
 - kamieną paguldyti, bei paremti taip, kad būtų išvengta pjūvio vietos užspaudimo ir neužstrigtų grandinė
 - prieš pjaunant trumpesnius medžio gabalus juos reikia įtvirtinti
 - saugokite, kad pjaudami neprisiliestumėte prie akmenų ir vinių, nes jie gali išlėkti, sugadinti pjovimo grandinę arba sunkiai sužaloti dirbantįjį ar netoli esančius asmenis
 - ! **venkite besisukančios pjūklo grandinės prisilietimo prie vielinės tvoros ar žemės paviršiaus**
 - darant išilginius pjūvius reikia būti ypač atsargiems, nes tuo metu pasinaudoti dantyta plokštelė įsikirtimui V ② negalima; norint išvengti atsimušimo, pjūklą prie medžio reikia glausti kuo plokštesniu kampu
 - įtemptos šakos ar medžiai, kurie pjaunant išsilaisvina, gali reaguoti nekontroliuojamai ir sunkiai sužeisti ar net užmušti; čia reikalingas ypač didelis atsargumas **tokius darbus turėtų atlikti tik kvalifikuoti meistrai**
- Medžio kamieno pjaustymas (tai nukirsto medžio pjaustymas į dalis)
 - jei yra galimybė, medžio kamieną paremkite šakomis, rąstais ar sprauteliais
 - visada tvirtai stovėkite; abiem kojom turi tekti vienodas kūno svoris
 - jei, kaip pavaizduota paveikslėlyje, prie pagrindo tolygiai priglundama visas medžio kamienas, pjauti reikia iš viršaus 16a
 - jei, kaip pavaizduota paveikslėlyje, kamienas remiasi vienu galu, pirmiausiai iš apačios įpjaukite 1/3 kamieno skersmens, po to viršutinio pjūvio aukštyje likusią dalį nupjaukite iš viršaus 16b
 - jei, kaip pavaizduota paveikslėlyje, kamienas remiasi abiem galais, pirmiausiai iš viršaus įpjaukite 1/3 kamieno skersmens, po to viršutinio pjūvio aukštyje 2/3 kamieno nupjaukite iš apačios 16c
 - pjaunant nuokalnėje, visada stovėkite virš medžio kamieno
 - kad nupjovimo momentu išlaikytumėte visišką kontrolę, prieš pjūvio pabaigą pjūklą spauskite mažiau, tačiau tvirtai laikykite abi grandininio pjūklo rankenas
 - ! **stenkitės, kad grandininis pjūklas nepaliestų žemės**
 - baigę pjauti, prieš atitraukdami grandinį pjūklą palaukite, kol jis nustos veikti
 - prieš pereidami nuo vieno medžio prie kito, visada išjunkite grandininio pjūklo variklį
- Medžių vertimas 17
 - ! **grandininio pjūklo galima versti tik tuos medžius, kurių skersmuo yra mažesnis už pjovimo juostos ilgį**
 - ! **užtikrinkite saugumą darbo zonoje; žiūrėkite, kad medžio vartimo zonoje nebūtų kitų asmenų ar gyvūnų**
- ! **niekada nebandykite ištraukti užstrigusio pjūklo prieš tai neišjungę variklio; įstrigusį grandininį pjūklą išlaisvinkite pasinaudodami mediniais pleištais**
- ! **visada užsidėkite šalmą, kad apsaugotumėte nuo krentančių šakų**
- PRIEŠ LEIDŽIANT MEDŽIUS:
 - jei vienu metu medžius pjauna ir kerta du ar daugiau asmenys, tai atstumas tarp kertančių ir pjaunančių asmenų turi būti ne mažesnis už dvigubą kertamo medžio aukštį
 - kertant medžius reikia atkreipti dėmesį į tai, kad nebūtų sukeliamas pavojus kitiems asmenims, nebūtų liečiami elektros laidai ar padaroma kitokios materialinės žalos (jei medis prisiliestų prie elektros tiekimo linijos, apie tai reikia pranešti energijos tiekimo įmonei)
 - pjaudama šlaite dirbantysis su grandininio pjūklu turi būti virš kertamo medžio, nes nukirstas medis galbūt riedės ar slys į pakalnę
 - prieš pradėdant kirsti būtina numatyti pasitraukimo kelią ir, jei reikia, pasirūpinti, kad jis būtų laisvas (pasitraukimo kelias nuo numatomos kritimo linijos turi vesti įstrižai atgal) 17a
 - norint numatyti medžio kritimo kryptį, prieš pradėdant kirsti reikia įvertinti natūralų medžio pasvirimą, didesnių šakų padėtį ir vėjo kryptį
 - nuo medžio reikia pašalinti nesvarumus, akmenis, atšokusią žievę, spauštuvus ir vielas
- MEDŽIŲ LEIDIMO PROCEDŪRA:
 - stačiu kampu medžio kritimo kryptčiai padarykite išpjovą (1 – 2), kurios gylis būtų 1/3 kamieno skersmens 17b
 - pirmiausiai įpjaukite apatinę horizontalią išpjovą (taip pjovimo grandinė ar kreipiančioji neužstrigs pjaunant antrą išpjovą)
 - kertamąjį pjūvį (3) pjaukite ne žemiau kaip 50 mm virš horizontalios išpjovos (kertamąjį pjūvį pjaukite lygiagrečiai horizontaliajai išpjovai) 17b
 - kertamąjį pjūvį pjaukite tiek, kad kamieno visiškai nenuėjumėte, o nenuėjus "tiltelis" atliks šarnyro funkciją ("tiltelis" neleidžia medžiui sukintis ir kristi netinkama kryptimi; neperpjaukite viso kamieno)
 - kai pjaunant kertamąjį pjūvį artėjama prie "tiltelio", medis pradeda kristi
 - jei matote, kad medis gali kristi netinkama kryptimi arba linksta atgal, o pjovimo grandinė stringa, nustokite pjauti ir, kad padidintumėte išpjovą ir nuverstumėte medį norima kritimo linija, naudokite medinį, plastikinį arba aliuminio pleišta 17c
 - kai medis pradeda kristi, grandininį pjūklą ištraukite iš pjūvio, išjunkite, padėkite ir numatytu pasitraukimo keliu išeikite iš pavojingos vietos (saugokitės krentančių šakų ir už jų neužliūkite)
- Genėjimas 18
 - Genėjimas – tai šakų pjovimas nuo nukirsto medžio
 - genėdami medžius iš pradžių palikite didesnes, žemyn nukreiptas šakas, ant kurių remiasi medis
 - mažesnes šakas, kaip pavaizduota paveikslėlyje, nupjaukite vienu pjūviu
 - šakas, kurios yra veikiamos įtempimų, pjaukite iš apačios į viršų, kad neįstrigtų pjūklo

PRIEŽIŪRA / SERVISAS

- Šis įrankis neskirtas profesionaliam naudojimui
- **Prieš valydami ar prižiūredami prietaisą, būtinai ištraukite maitinimo laido kištuką iš elektros tinklo lizdo**
- Periodiškai valykite prietaisą ir kabelį (ypač ventiliacines angas W (2))
 - plastmasinį grandininio pjūklo korpusą valykite švelniu skudurėliu ir šepetėliu (draudžiama naudoti vandenį, skiedikius ir poliravimo priemones)
 - po 1 - 3 darbo valandų numontuokite ir šepetėliu nuvalykite gaubtą, juostą ir grandinę
 - šepetėliu ir skudurėliu nuvalykite po gaubtu esančiame plote, ant grandinės ratuko ir ant grandinės sujungimų susikaupusius nešvarumus
 - alyvos purkštuką išvalykite skudurėliu
- Pastoviai tikrinkite, ar neatsirado tokių defektų, kaip atsilaisvinusi, išnirusi ar pažeista pjovimo grandinė, atsilaisvinęs sujungimas, susidėvėję ar pažeistos dalys
- Prieš naudodamiesi grandininio pjūklų, jei reikia, jį pataisykite bei profilaktiškai patikrinkite
- Automatinio grandinės tepimo sistemos veikimą galima patikrinti įjungus grandininį pjūklą ir jo viršūnę palaikius virš kartono ar popieriaus
- ! **grandininis pjūklas neturi liesti paviršiaus** (laikytis saugaus 20 cm atstumo)
 - jei atsiranda didėjančios tepalo žymės ; tai reiškia, kad grandinės tepimas veikia nepriekaištingai
 - jei tepalo žymių neatsiranda, perskaitykite skyrelį "TRIKČIŲ DIAGNOSTIKA" arba susisiekite su savo pardavėju
- Jeigu prietaisas, nepaisant gamykloje atliktam kruopštaus gamybos ir kontrolės proceso, vis dėlto sugestų, jo remontas turi būti atliekamas įgaliotose SKIL elektrinių įrankių remonto dirbtuvėse
 - **neišardytą** prietaisą kartu su pirkimo čekiu siųskite tiekėjui arba į artimiausią SKIL firmos įgaliotą elektros prietaisų techninio aptarnavimo tarnybą (adresus bei atsarginių dalių brėžinius rasite www.skil.com)
 - ! **prieš išsiųsdami grandininį pjūklą remontuoti, iš alyvos bakelio būtinai išleiskite alyvą**

Laikymas (19)

- jei pjūklą nenaudosite ilgesnį laiką, nuvalykite grandinę ir pjovimo juostą
- jei grandininis pjūklą sandėliuojate, iš alyvos bakelio išpilkite visą alyvą
- įrankį laikykite su uždėta grandinės apsauga X
- keturiais varžtais (**nepateikiami**) prie sienos patikimai pritvirtinkite pakabą Y, kad ji būtų horizontali
- kaip vaizduojama paveiksle, naudokite pakabą Y ir kablys Z
- naudodamiesi laikymo kabliu Z žiūrėkite, kad nepradėtų tekėti alyva
- laikykite prietaisą **patalpoje**, sausoje ir rakinamoje, vaikams neprieinamoje vietoje

TRIKČIŲ DIAGNOSTIKA

- Toliau pateiktame sąraše aprašomi sutrikimų požymiai, galimos priežastys ir šalinimo veiksmai (jei naudojantis šiais patarimais nepavyko nustatyti ir pašalinti sutrikimo, kreipkitės į prekybos atstovą arba techninės priežiūros punktą)
- ! **prieš tirdami sutrikimą, išjunkite prietaisą ir ištraukite kištuką iš elektros lizdo**

- ★ Prietaisas neveikia
 - suveikė apsauginis atatrakos stabdys -> rankų apsauga S (2) perstatyti į padėtį (14)a
 - netiekiamo įtampa -> tikrinkite maitinimo šaltinį (maitinimo laidą, jungtuvus, saugiklius)
 - kištukas neįjungtas į lizdą -> įjunkite kištuką
 - sugadintas ilginamasis kabelis -> keiskite ilginamąjį kabelį
- ★ Prietaisas veikia su pertrūkiais
 - sugedęs įjungimo ir išjungimo jungiklis -> kreipkitės į prekybos atstovą arba techninės priežiūros punktą
 - sugedusi vidinė elektros instaliacija -> kreipkitės į prekybos atstovą arba techninės priežiūros punktą
 - sugadintas ilginamasis kabelis -> keiskite ilginamąjį kabelį
- ★ Sausa pjovimo grandinė
 - alyvos bakelyje nėra alyvos -> pripilti alyvos
 - užsikimšęs alyvos bakelio kamščio alsuoklis -> išvalyti alyvos bakelio kamštį
 - užsikimšęs alyvos ištekėjimo kanalas -> išvalyti alyvos ištekėjimo kanalą
- ★ Pjūklą grandinė nesustabdoma
 - pažeistas apsauginis stabdys -> kreipkitės į pardavėją/techninės priežiūros punktą
- ★ Pjūklą grandinė/pjovimo juosta pernelyg įkaitusi
 - alyvos bakelyje nėra alyvos -> pripilti alyvos
 - užsikimšęs alyvos bakelio kamščio alsuoklis -> išvalyti alyvos bakelio kamštį
 - užsikimšęs alyvos ištekėjimo kanalas -> išvalyti alyvos ištekėjimo kanalą
 - pernelyg įtempta grandinė -> sureguliuoti grandinės įtempimą
 - grandinė atšipusi -> išgaląsti arba pakeisti grandinę
- ★ Prietaisas neįprastai vibruoja
 - per mažai įtempta grandinė -> sureguliuoti grandinės įtempimą
 - grandinė atšipusi -> išgaląsti arba pakeisti grandinę
 - grandinė susidėvėjusi -> pakeiskite grandinę
 - pjaunantieji dantys nukreipti ne į tą pusę -> pjūklą grandinę sumontuokite iš naujo, kad dantys būtų nukreipti į reikiamą pusę

APLINKOSAUGA

- **Nemeskite elektrinių įrankių, papildomos įrangos ir pakuotės į buitinių atliekų kontenerius** (galioja tik ES valstybėms)
 - pagal ES Direktyvą 2012/19/EG dėl naudotų elektrinių ir elektroninių prietaisų atliekų utilizavimo ir pagal vietinius valstybės įstatymus atitarnavę elektriniai įrankiai turi būti surenkami atskirai ir gabunami į antrinių žaliavų tvarkymo vietas, kur jie turi būti sunaikinami ar perdirbami aplinkai nekenksmingu būdu
 - apie tai primins simbolis (E), kai reikės išmesti atitarnavusį prietaisą

TRIUKŠMINGUMAS / VIBRACIJA

- Šio prietaiso triukšmingumas buvo išmatuotas pagal EN 60745 reikalavimus; keliamo triukšmo garso slėgio lygis siekia 86 dB(A) ir akustinio galingumo lygis 105 dB(A) (standartinis nuokrypis: 3 dB), ir vibracijos 4,7 m/s² (trijų krypčių atstojamasis vektorius; paklaida K = 1,5 m/s²)

- Vibracijos sklaidos lygis išmatuotas pagal standartą EN 60745 išdėstytus standartizuoto bandymo reikalavimus; ši vertė gali būti naudojama vienam įrankiui palyginti su kitu bei išankstiniam vibracijos poveikiui įvertinti, kai įrankis naudojamas paminėtais būdais
- naudojant įrankį kitokiais būdais arba su kitokiais bei netinkamai prižiūrimais priedais, gali žymiai **padidėti** poveikio lygis
- laikotarpiams, kai įrankis išjungtas arba yra įjungtas, tačiau juo nedirbama, gali žymiai **sumažėti** poveikio lygis
- ! **apsisaugokite nuo vibracijos poveikio prižiūradami įrankį ir jo priedus, laikydami rankas šiltais ir derindami darbo ciklus su pertraukėlėmis**

MK

Моторна пила

0780

УПАТСТВО

- Овој алат е наменет за сечење дрво како што се дрвени греди, штици, гранки, дрвени балвани и слично и за сечење дрвја; сечењето може да се пили со или преку структурата
- Овој алат не е наменет за професионална употреба
- Проверете дали пакувањето ги содржи сите делови коишто се прикажани на сликата ②
- Контакттирајте со продавачот ако недостасуваат делови или истите се оштетени
- **Внимателно прочитајте го упатството за работа пред употреба и зачувајте го за идни осврти ③**
- **Обрнете особено внимание на безбедносните упатства и предупредувања; недоследноста може да доведе до сериозна повреда**

ТЕХНИЧКИ ПОДАТОЦИ ①

ЕЛЕМЕНТИ НА АЛАТОТ ②

- A Плоча на напакот
- B Ќопче за заклучување
- C Синџир
- D Лост за синџирот
- E Символ за правец на ротација и сечење
- F Запченик на погонот
- G Ќопче за затегнување
- H Перки за наведување на лостот со синџирот
- J Клин за затегнување на синџирот
- K Ќопче за затегнување на синџирот
- L Испуст за масло
- M Ќапаче на резервоарот за масло
- N Ознака за минимална количина
- P Водилка за кабелот
- Q Сигурносен прекинувач
- R Прекинувач за активирање
- S Рачка за активирање на кочицата при повратен удар (рачна заштита)
- T Предна дршка
- U Задна дршка
- V Метални запци за зафаќање
- W Отвори за вентилација

- X Заштита за синџирот
- Y Шина за складирање (**шрафовите не се доставуваат**)
- Z Кука на складот

БЕЗБЕДНОСТ

ОПШТИ ПРЕДУПРЕДУВАЊА ЗА БЕЗБЕДНОСТ НА ЕЛЕКТРИЧНИТЕ АЛАТИ

⚠ ПРЕДУПРЕДУВАЊЕ Прочитајте ги сите безбедносни предупредувања, илустрации и спецификации дадени со овој електричен алат. Грешките настанати како резултат на непридржување до сите инструкции дадени подолу може да предизвикаат електричен удар, пожар и/или тешки повреди. **Чувајте ги сите предупредувања и упатства за понатамошно упатување.** Поимот "електричен алат", кој се користи во понатамошниот текст, се однесува на вашиот електричен алат (со приклучен кабел) и на електрични алати со погон на батерија (без приклучен кабел).

1) БЕЗБЕДНОСТ НА РАБОТНОТО МЕСТО

- Одржувајте го вашето работно место чисто и уредно.** Неуреден или темен работен простор може да предизвикаат незгоди.
- Немојте да работите со уредот во средина во која има опасност од експлозија, во која има запаливи течности, гасови и прашина.** Електричните алати произведуваат искри кои можат да запалат прашина или пареа.
- За време на употребата на електричниот алат, децата и останатите лица држете ги подалеку од местото каде работите.** Одвраќање, би можеле да изгубите контрола врз уредот.

2) ЕЛЕКТРИЧНА СИГУРНОСТ

- Утикач мора да одговара на приклучокот. Никано не смее да се прават измени на штекерот. Не користете адаптерски штекер заедно со уредот кој е заштитно заземјен.** Не променети штекери и соодветни приклучоци го намалуваат ризикот од електричен удар.
- Избегнувајте допир на телото со заземјени површини, како што се цевки, радијатори, рерни и фрижидери.** Постои зголемена опасност од струен удар, доколку Вашето тело е заземјено.
- Чувајте го уредот подалеку од дожд и влага.** Продирањето на вода во електричниот уред ја зголемува опасноста од струен удар.
- Не злоупотребувајте го приклучниот кабел за носење, бeseње на уредот или за извлекување на штекерот од мрежниот приклучок. Чувајте го кабелот подалеку од топлина, масло, остри рабови или деловите на апаратот кои се движат.** Оштетени или заплеткани кабли ја зголемуваат опасноста од струен удар.
- Кога го употребувате полначот надвор, користете продолжен кабел кој е соодветен за употреба на отворен простор.** Примената на продолжен кабел соодветен за работа на отворен простор ја намалува опасноста од струен удар.

- f) Доколку не може да се избегне работа со електричниот алат во влажна средина, користете прекинувач за струјна заштита при технички проблеми. Употребата на прекинувачот за струјна заштита при технички проблеми го намалува ризикот од електричен удар.

3) БЕЗБЕДНОСТ НА ЛУЃЕ

- a) Бидете внимателни, внимавајте што правите и постапувајте внимателно додека работите со електричниот алат. Не работете со уредот доколку сте уморни или под дејство на дрога, алкохол или лекови. Еден момент на невнимание при употребата може да доведе до сеозни повреди.

- b) Носете ја личната заштитна опрема и секогаш носете заштитни очила. Носењето на личната заштитна опрема, како што е маската за прашина, безбедносната облека која не се лизга, заштитен шлем или штитник за слух, зависно од видот и примената на електричниот алат, ја намалува опасноста од повреда.

- c) Избегнувајте невнимателно вклучување за време на работата. Осигурајте се прекинувачот да биде во “OFF” позиција пред да го ставите штекерот во приклучокот. Доколку го носите електричниот алат со прстот на прекинувачот или го приклучувате апаратот кој е приклучен со напојување на струја, може да предизвикате незгоди.

- d) Пред вклучување на уредот, тргнете ги алатите за подесување или клучот за навртување. Алатот или клучот кој се наоѓа во вртливост дел на уредот, може да предизвика незгода.

- e) Не ги преценувајте своите способности. Завземете сигурен и стабилен став и во секој момент одржувајте рамнотежа. На тој начин можете подобро да го контролирате уредот во неочекувани ситуации.

- f) Носете соодветна облека. Не носете широка облека или накит. Носата и алиштата треба да бидат подалену од подвижните делови. Широката облека, накитот или долгата коса може да се закачат за подвижните делови.

- g) Доколку може да се монтираат направи за вшмукување и фаѓање прашина, проверете дали се вклучени и дали можат исправно да се користат. Примената на овие направи ја намалува опасноста од прашиката.

- h) Не дозволувајте искуството стената со честа употреба на алатите да ве направи спокојни и да ги игнорирате безбедносните принципи при неговото користење. Невнимателно движење може да предизвика сериозни повреди во дел од секунда.

4) ВНИМАТЕЛНА УПОТРЕБА И РАКУВАЊЕ СО ЕЛЕКТРИЧНИТЕ АЛАТИ

- a) Не го преоптеретувајте уредот. При вашата работа користете го предвидениот електричен алат за таа употреба. Со соодветниот електричен алат ќе работите подобро и посигурно во наведената функционална област.

- b) Не користете електричен алат чиј прекинувач е неисправен. Електричниот алат кој повеќе не може

да се вклучува и исклучува е опасен и мора да се поправи.

- c) Исклучете го електричниот алат од струја и/или извадете го комплетот со батерија, ако се одделува, пред да правите неканкв прилагодувања, менувате дополнителна опрема или да го складираете електричниот алат. Со овие мерки на внимателност ќе се избегне невнимателното вклучување на уредот.
- d) Тргнете го електричниот алат кој не го користите од допирот на децата. Не допуштајте работа со уредот на лица кои не се запознаени со него или кои го немаат прочитано ова упатство. Електричните алати се опасни доколку со нив работат неискусни лица.
- e) Одржувајте го електричниот алат и дополнителната опрема. Имајте контрола околу тоа дали движечките делови на уредот работат беспрекорно и дали не се заглавени, дали деловите се скршени или оштетени до таа мерка што не може да се обезбеди функционирање на уредот. Пред примената, овие оштетени делови треба да се поправат. Причина за многу незгоди е лошо одржување електричен алат.
- f) Алатите за сечење одржувајте ги остри и чисти. Внимателно одржувањето алати за сечење со остри отчрци помалку ќе се заглавуваат и со нив работата ќе биде полесна.

- g) Електричниот алат, прибор, работни алати итн., треба да ги користите според овие упатства, и на начин кој е опишан за соодветниот тип на уред. При тоа, земете ги предвид работните услови и работата која се извршува. Употребата на електричните алати за други цели кои не се предвидени, може да предизвика опасни ситуации.
- h) Рачките и површините за држење одржувајте ги суви, чисти и неизмастени. Рачките и површините за држење што се лизгаат не овозможуваат безбедно ракување и контрола на алатот во неочекувани ситуации.

5) СЕРВИСИРАЊЕ

- a) Електричниот алат сервисирајте го кај квалификувано лице кое користи само идентични резервни делови. Со ова се обезбедува безбедно одржување на електричниот алат.

БЕЗБЕДНОСНИ ПРЕДУПРЕДУВАЊА ЗА МОТОРНАТА ПИЛА

- Децата и младите, со исклучок на ученици постари од 16 години кога се под надзор, не смеат да работат со пила. Истото се однесува на лица кои не знаат или не знаат доволно како да ракуваат со моторната пила. Упатството за работа мора секогаш да ви биде при рака. Несоодветно обучените или изморените лица не смеат да работат со моторната пила.
- Чувајте ги сите делови на телото настрана од моторната пила кога работи моторот. Проверете дали моторната пила допира до нешто пред да ја вклучите. Момент на невнимание додека работите со моторната пила може да предизвика закачување на облеката или телото за моторната пила.

- **Сенкаш држете ја моторната пила со својата десна рака на задната дршка и со левата рака на предната дршка.** Ако ја држите моторната пила обратно, се зголемува ризикот од лична повреда и не смее никогаш да се направи така.
- **Држете го алатот само за изолираните површини за зафаќање бидејќи моторната пила може да дојде во контакт со сокриените жици или со својот набел.** Ако моторната пила дојде во контакт со жица под напон, може да ги електрифицира металните делови на алатот и да предизвика електричен удар на операторот.
- **Носете заштитни очила и акустична заштита. Се препорачува и заштитна опрема за главата, рацете, носете и стапалата.** Соодветната заштитна облека ќе го намали ризикот од лична повреда предизвикана од разлетаниот отпад или случајниот контакт со моторната пила.
- **Не работете со моторната пила на дрво.** Работата со моторната пила на дрво доведува до лична повреда.
- **Сенкаш одржувајте соодветно стојалиште кога работите со моторната пила стоејќи само на фиксна, безбедна и рамна површина.** Лизгавите и нестабилни површини како што се скалила може да предизвикаат да ја загубите рамнотежата или контролата врз моторната пила.
- **Кога сечете затегната гранка, внимавајте на повратното заклатување на гранката.** Кога затегнатоста во крошната на дрвото ќе попушти, гранката може да го удри операторот и/или да ја отфрли контролата врз моторната пила.
- **Обрнете исклучително внимание кога сечете грмушки и фиданки.** Виткиот материјал може да ја зафати моторната пила и да ја зафрли кон вас или да ви ја измести рамнотежата.
- **Носете ја моторната пила за предната рачка кога е исклучена и подалеку од телото.** Сенкаш ставајте го капакот на лостот за синџирот кога ја пренесувате или одложувате моторната пила. Правилното ракување со моторната пила ќе ја намали можноста од случаен контакт со синџирот кога тој се движи.
- **Следете ги упатствата за подмачкување, затегнување на синџирот или за менување на дополнителната опрема.** Неправилно затегнат или подмачкан синџир може или да се скине или да ја зголеми можноста од повратен удар.
- **Одржувајте ги рачките суви, чисти и без масло и маст на нив.** Замастените, мрсни рачки се лизгави и може да предизвикаат да ја загубите контролата.
- **Сечете само дрво. Не користете ја моторната пила за нешто за што не е наменета (на пр. не користете ја за сечење пластина, сидани конструкции или градежни материјали што не се од дрво).** Употребата на моторната пила за работи коишто се поинакви од наменетите може да доведе до ризични состојби.

ПРИЧИНИ ЗА ПОВРАТЕН УДАР И ЗАШТИТА НА ОПЕРАТОРОТ

- Повратниот удар може да се појави кога носот или врвот на лостот за водење допре до предмет или

кога ќе се заглави дрво и ќе го зафати синџирот на пилата при сечењето

- Контактот на врвот во некои случаи може да предизвика неочекувана повратна реакција со што лостот ќе се отфрли нагоре и надолу кон операторот
- Заглавувањето на синџирот на пилата долж врвот на лостот може да го потисне лостот неочекувано наназад кон операторот
- Секоја од овие реакции може да предизвика да ја загубите контролата врз пилата со што може да дојде до сериозна лична повреда (не ослонувајте се само на безбедносните уреди коишто се вградени во пилата; како оператор со пила, треба да преземете дополнителни чекори коишто ќе обезбедат работа без несреќи или повреди)
- Повратниот удар е резултат на неправилна употреба на алатот и/или несоодветна работна постапка или услови, а може да се избегне ако ги преземете неопходните безбедносни мерки како што е посочено подолу.
 - одржувајте цврст зафат со палците и прстите обвиткани околу држачите на пилата и со двете раце на пилата, но и поставете ги телото и рацете на начин на којшто ќе може да пружат отпор на силите на повратниот удар (силата на повратниот удар ја контролира операторот ако ги преземе соодветните мерки на претпазливост, не испуштајте ја пилата)
 - не пресегајте се и не сечете над висината на рамото (така се спречува ненамерен контакт со врвот и се овозможува подобра контрола врз пилата во неочекувани ситуации)
 - користете само лостови и синџири за замена коишто ги одредува производителот (неправилно заменетите лостови и синџири може да доведат до кинење на синџирот и/или повратен удар)
 - следете ги упатствата за острење и одржување на производителот коишто се однесуваат за пилата (намалување на стандардизираната висина може да доведе со посилен повратен удар)

ЛИЧНА ЗАШТИТА

- Се препорачува операторот прво да има практична обука за употреба на пилата и заштитна опрема којашто ќе му ја обезбеди искусен оператор. Привичната работа треба да биде со сечење гранки на магарица за сечење или на трупче
 - **Не допирајте го синџирот додека се движи**
 - **Не работете со пилата во близина на други луѓе, деца или животни**
 - **Не работете со пилата ано сте пиеле алкохол или ако сте под влијание на токсични лекови или метали**
 - Обезбедете децата да не си играат со алатот
- #### **ЕЛЕКТРИЧНА БЕЗБЕДНОСТ**
- Сенкаш проверувајте напонот да е ист со оној кој е назначен на плочката на алатот
 - Приклучете го електричниот алат со помош на автоматскиот прекинувач за излегување на струјата (F) послано од 30 mA

- Продолжениот кабел кој го користите, мора да биде сосема одмотан и безбеден, со капацитет од 16 А
- Користете само продолжен кабел којшто е наменет за работа на отворено и е опремен со водоотпорен приклучок и штекер во форма на запалка
- Користете само продолжни кабли со максимална должина од 20 метри (1,5 мм²) или 50 метри (2,5 мм²)
- Секогаш исклучете ја машината и исклучете го приклучокот од штекерот ако кабелот за напојување со ел. енергија или продолжниот кабел се пресечени, оштетени или заплеткани (**не допирајте го кабелот пред да го исклучите приклучокот**)
- Заштитете го (продолжниот) кабел од топлина, масло и остри рабови
- Никогаш не користете кабел за носење, бесење на алатот или за извлекување на штекерот од мрежниот приклучок
- Проверувајте го кабелот од време на време и повикајте квалификувано лице да го смени ако е оштетен
- Проверувајте го продолжниот кабел од време на време и сменете го ако е оштетен (**несоодветните продолжни кабли се опасни**)
- Не користете го алатот ако прекинувачот не се вклучува и исклучува. Оштетениот прекинувач може да го смени само квалификувано лице

ОБЈАСНУВАЊЕ ЗА СИМБОЛИТЕ ЗА АЛАТОТ

- ③ Пред употреба прочитајте го прирачникот за употреба
- ④ Секогаш исклучете ја машината и исклучете го приклучокот од штекерот ако кабелот за напојување со ел. енергија или продолжниот кабел се пресечени, оштетени или заплеткани (**не допирајте го кабелот пред да го исклучите приклучокот**)
- ⑤ Не изложувајте го алатот на дожд
- ⑥ Носете заштитни очила и заштита за ушите
- ⑦ Двојна изолација (не е потребна заземна жица)
- ⑧ Не фрлајте го алатот заедно со другиот отпад од домаќинството

УПОТРЕБА

- Составување ⑨
 - ! **не поврзувајте ја моторната пила во струја ако не е составена целосно**
 - ! **секогаш користете ракавици кога работите со синџирот**
 - поставете ја моторната пила на соодветна, рамна површина
 - извадете ја плочата на капакот А вртејќи го копчето за заклучување В обратно од правецот на стрелките на часовникот
 - лизнете го синџирот С во процепот околу лостот D
 - ! **проверете дали синџирот е во точниот правец за движење споредувајќи го со симболот за синџирот E**
 - наместете го синџирот на погонот со запченикот F и лостот за водење D така што копчето за затегнување G и двете перки за наведување H ќе легнат на клиновите на лостот D, а клинот за затегнување на синџирот J ќе влезе во соодветниот отвор на лостот D

- ако е неопходно, свртете го копчето за затегнување K за да го порамните клинот за затегнување J со отворот на лостот D
- проверете дали сите делови се поставени правилно и ги одржуваат синџирот и лостот во рамна положба
- вртете го копчето за затегнување K додека смена разлабавеност во синџирот
- поставете ја плочата на капакот А како што е прикажано на сликата
- затегнете го копчето за заклучување В кај копчето за затегнување G вртејќи го во правецот на стрелките на часовникот
- Затегнување на синџирот ⑩
 - поставете ја моторната пила на соодветна, рамна површина
 - проверете дали поврзувањата на синџирот се правилно поставени во процепот околу лостот D
 - 1) разлабавувајте го копчето за заклучување В за да го одржува лостот на неговото место (**не вадете го**)
 - 2) подигнете го лостот малку и држете го во таа положба
 - 3) вртете го копчето за затегнување на синџирот K нагоре додека не излезат поврзувањата на синџирот и САМО допрете го долниот дел на лостот D
 - 4) затегнете го копчето за заклучување В вртејќи го во правецот на стрелките на часовникот
 - 5) ослободете го лостот
 - 6) правилната затегнатост на синџирот е постигната ако тој може да се подигне околу 4 мм од лостот во центарот

! секогаш проверувајте ја затегнатоста на синџирот пред употреба, по првите сечења и редовно во текот на работата (на секои 10 минути)

- по првичната работа, новите синџири може значително да се продолжат
- векот на траење на пилата главно зависи задоволителното подмачкување и правилното затегнување
- избегнувајте затегнување на синџирот ако е врел зашто така ќе предизвикате тој да биде презатегнат кога ќе се олади
- Подмачкување ⑪
 - Векот на траење на синџирот и капацитетот за сечење зависат од правилното подмачкување. Затоа синџирот се подмачкува автоматски во текот на работата преку испустот за масло L ⑫
 - ! **пилата не се доставува наполнета со масло; мора да наполните масло пред да работите**
 - ! **никогаш не работете со пилата без масло за синџирот или со празен резервоар за масло бидејќи тоа доведува до големо оштетување на производот**
 - поставете ја пилата на соодветна површина со капачето за резервоарот M свртено нагоре
 - отшрафете го капачето и ставајте масло за моторна пила (не се доставува) додека не се наполни резервоарот

- внимавајте нечистотија или отпад да не влезат во резервоарот
- ставете го капачето на резервоарот за масло и затегнете го
- ! **проверете го нивото на маслото пред почеток и редовно во текот на работата; дополнете масло само кога нивото на маслото е под индикаторот N**
- едно полнење на резервоарот со масло трае околу 15 минути во зависност од интензитетот на пилење и прекините
- никогаш не користете рециклирано/старо масло
- **Водилка за кабелот ⑫**
- закачете ја куката на продолжниот кабел над водилката P како што е прикажано
- повлечете цврсто за да го обезбедите продолжниот кабел
- **Вклучено/Исклучено ⑬**
- вклучете ја машината прво со притискање на безбедносниот прекинувач Q и потоа повлечете го прекинувачот за активирање R
- исклучете го алатот со пуштање на прекинувачот R
- ! **не застанувајте ја пилата по сечење со активирање на предната рачна заштита S ② (= сопирачка при повратен удар)**
- **Сопирачка при повратен удар ⑭**
- Сопирачката при повратен удар е безбедносен механизам којшто се активира преку предната рачна заштита S кога ќе дојде до повратен удар -> синцирот веднаш запира
- Следната проверка на функциите треба да се извршува на редовни интервали:
- притиснете ја предната рачна заштита S напред и вклучете ја пилата -> синцирот не смее да се придвижи
- пуштете го прекинувачот за активирање за да ја дезактивирате сопирачката при повратен удар R и повлечете ја рачната заштита S назад
- **Работа со алатот ⑮**
- секогаш држете ја моторната пила цврсто со двете раце (предниот држач T со левата рака, а задниот држач U со десна рака). Никогаш не работете со пилата само со една рака ⑮a
- проверете дали кабелот за напојување е поставен одзади и подалеку од синцирот и дрвото; така поставен нема да се зафати во гранките за време на сечењето
- ! **синцирот мора да се движи со полна брзина пред да го допре дрвото**
- користете **метални** запци за зафаќање V за да ја обезбедите пилата врз дрвото пред да почне да сече ⑮a
- користете ги запците за зафаќање како точка за порамнување (*) при сечење ⑮a
- ресетирајте ги запците на пониска точка кога сечете подебели трупци со тоа што ќе ја повлечете пилата малку наназад за да се ослободат запците и потоа поставете на на пониско ниво за да продолжите со сечење. Не тргајте ја пилата сосема од дрвото
- не применувајте сила врз синцирот додека сечете. Оставете го синцирот да работи со запците за зафаќање V и применете минимален притисок за порамнување
- користете ја пилата само ако стоите безбедно
- држете ја пилата оддесно на телото ⑮b
- не работете со пилата со истегнати раце или во обид да достигнете области што се високо или на скалило ⑮в
- никогаш не користете ја пилата над висината на рамото ⑮g
- сечењето е оптимално кога брзината на синцирот е непроменлива во текот на сечењето
- ! **внимавајте кога ќе дојдете до крајот на сечењето; тежината на пилата може да се смени неочекувано кога ќе се ослободи од дрвото (може да дојде до повреда на носете или стапалата)**
- ! **секогаш вадајте ја пилата од дрвото додека таа работи**
- **Сечење трупци**
- потпрете ги трупците така што составните страни на пресекоот нема да се склопат една кон друга; тоа доведува до заглавување или закачување на синцирот
- поставете кратки трупци пред пилењето
- кога сечете, секогаш обрнувајте внимание да не удирате во камења, клинци и слично бидејќи тие може да се отфрлат или да предизвикаат оштетување на синцирот или сериозна повреда на операторот и луѓето во близина
- ! **одржувајте го синцирот во движење подалеку од жичена ограда или од земјата**
- сечењата по должина мора да се извршуваат внимателно бидејќи порамнувањето со запците за зафаќање V ② не е можно; сечете под рамен агол за да избегнете повратен удар
- постои голем ризик од несреќи кога сечете дрво, гранка или дрвја коишто се затегнати; обрнете исклучително внимание (**оставете ги овие работи на професионалци**)
- **Делкање на трупец (сечење трупец по должина)**
- кога е можно, трупецот треба да биде исправен и потпрен со гранки, други трупци или клинови
- важно е да обезбедите цврсто стојалиште и рамномерно да ја распоредите тежината на двете нозе
- кога трупецот ќе биде потпрен по целата должина како што е прикажано на сликата, тој се сече одгоре (делкање одгоре) ⑯a
- кога трупецот е потпрен од едната страна како што е прикажано на сликата, исечете 1/3 во дијаметар одоздола (долно делкање) и потоа направете го завршното сечење со тоа што ќе дојдете до првото засекување ⑯b
- кога трупецот е потпрен од двете страни како што е прикажано на сликата, исечете 1/3 во дијаметар одозгора (горно делкање) и потоа направете го завршното сечење на останатите 2/3 со тоа што ќе дојдете до првото засекување ⑯в
- кога делкањето е на закосен терен, секогаш стојте на повисоката страна на трупецот

- кога "пресекувате", за да одржите целосна контрола, отпуштете го притисокот за сечење при крајот на пресекувањето без да го олабавите зафатот на држачите на пилата
- ! **не дозволувајте синџирот да ја допре земјата**
- по завршување на пресекот, поченајте синџирот на пилата да застане пред да ја поместите пилата
- секогаш исклучувајте го моторот пред да се движите од дрво до дрво
- **Соборување дрва** ①
- ! **моторната пила може да се користи само за соборување дрва чијшто дијаметар е помал од должината на лостот**
- ! **обезбедете ја работната средина; обезбедете да нема луѓе во близината на дрвото кога ќе паѓа**
- ! **никогаш не обидувајте се да ја ослободите заглавената пила додена работи моторот; користете дрвени клинови за да ги ослободите синџирот и лостот**
- ! **секогаш носете цврст шлем за да ја заштитите главата од гранките што паѓаат**
- ПРЕД СОБОРУВАЊЕ:**
- кога сечењето и соборувањето дрва го извршуваат две или повеќе лица истовремено, соборувањето треба да се раздвои од сечењето на растојание коешто е најмалку двапати поголемо од висината на дрвото што ќе се собори
- дрвата не смее да се соборуваат ако може да ги загрозат луѓето, да удрат во објект или да предизвикаат материјална штета (ако дрвото удри во производствена линија, компанијата треба веднаш да се извести)
- операторот со моторна пила треба да стои на повисоката страна на теренот бидејќи дрвото ќе се отркала или лизне надолу откако ќе се собори
- неопходно е да се испланира и расчисти патека за излез пред да започне сечењето (патека за излез треба да се протега одзад и дијагонално зад очекуваната линија на соборување) ①а
- пред да започне соборувањето, проценете ги природната закосеност на дрвото, локацијата на поголемите гранки и правецот на ветерот за да процените на која страна ќе падне дрвото
- тргнете ги нечистотиите, корите од дрвјата, клинците, спојувалки и жици од дрвото
- ПОСТАПКА НА СОБОРУВАЊЕ:**
- направете жлеб (1 – 2) до 1/3 од дијаметарот на дрвото, вертикално во правецот на паѓањето како што е прикажано ①б
- прво направете го долниот хоризонтален жлеб (така ќе помогнете да се избегне зафаќање на синџирот или на лостот кога ќе се прави вториот засек)
- направете го засекот за соборување (3) барем 50 мм повисоко од хоризонталниот засек (одржете го засекот за соборување паралелен со хоризонталниот засек) ①в
- направете го засекот за соборување така што ќе остане доволно дрво што ќе послужи како стожер (стожерот го одвркаа дрвото од вртење и паѓање во погрешен правец. Не пресекувајте го стожерот)

- кога соборувањето ќе дојде близу до стожерот, дрвото треба да почне да паѓа
- ако постои каква било можност дрвото да не падне во саканата насока или ако се поврати наназад и го заврзе синџирот, престанете со сечење пред да го завршите засекот за соборување и употребете дрвени, пластични или алуминиумски клинови за да го отворите засекот и да го соборите дрвото во саканата линија на паѓање ①в
- кога дрвото ќе започне да паѓа, извадете ја пилата од засекот, исклучете го моторот, спуштете ја пилата и потоа повлечете се по испланираната патека (внимавајте на гранките што ќе паѓаат наоколу и внимавајте на газите)
- **Кастрење дрво** ①б
- Кастрењето е отстранување гранки од паднато дрво
- при кастрењето, оставете ги поголемите гранки одоздола како потпора на трупецот врз земјата
- тргнете ги малите гранки со еден засек како што е прикажано на сликата
- затегнатите гранки треба да се сечат одоздола нагоре за да се избегне заплеткување на пилата

ОДРЖУВАЊЕ/СЕРВИСИРАЊЕ

- Овој алат не е наменет за професионална употреба
- **Секогаш исклучете го приклучокот од напојување пред чистење и/или одржување**
- Алатот и кабелот секогаш да се одржуваат чисти (особено отворите за ладење W ②)
- исчистете го извалкано пластично куќиште на пилата со мека четка и чиста крпа (не користете вода, растворувачи и политура)
- извадете и исчектајте ги плочата на капакот, синџирот и лостот по 1 до 3 часа работа
- исчистете ја областа под капакот, запченикот на погонот и лостот со мека четка и чиста крпа
- исчистете го испусот за масло со чиста крпа
- Редовно проверувајте дали има очигледни дефекти како разлабавени, изместени или оштетени синџир и лост, разлабавени стеги и изабени или оштетени делови
- Спроведете ги неопходните постапки за одржување и поправка пред да работите со пилата
- Правилната работа на автоматскиот подмачкувач може да се провери ако ја вклучите пилата и го насочите врвот на лостот кон парче картон или хартија на земјата
- ! **не допирајте ја земјата со синџирот** (обезбедете безбедно растојание од 20 цм)
- ако има растечка дамка со масло, автоматскиот подмачкувач работи правилно
- ако нема дамка со масло и покрај тоа што резервоарот полн, погледнете во "РЕШАВАЊЕ ПРОБЛЕМИ" или контактирајте со застапникот
- Доколку алатот и покрај внимателното работење и контрола некогаш откаже, поправката мора да ја изврши некој овластен SKIL сервис за електрични алати
- во случај на примедба, испратете го алатот **нерасклопен**, заедно со сметкопотврдата, до

вashiот продавач или најблискиот SKIL сервис (адресите се наведени на www.skil.com)

! пред враќање, резервоарот со масло мора да се испразни целосно

- Чување ¹⁹
 - ако пилата се одложува на подолг период, исчистете ги синцирот и лостот
 - пред одложување на алатот, резервоарот со масло мора да се испразни целосно
 - ставете ја заштитата за синцирот X кога го одложувате алатот
 - внимателно поставете ја шината за складирање Y на сид со 4 шрафа (**не се доставуваат**) и порамнете хоризонтално
 - користете ги шината за чување Y и куната за складирање Z како што е прикажано на сликата
 - внимавајте на протекување масло кога користите кука за складирање Z
 - чувајте ја машината **во затворен простор** на суво и затворено место и подалеку од дофат на деца

РЕШАВАЊЕ ПРОБЛЕМИ

- Следниот список ги прикажува симптомите за проблемите, можните причини и дејства за поправка (контактирајте со продавачот или сервисерот ако истите не го идентификуваат ниту решаваат проблемот)

! исклучете ја машината и извадете го

приклучонокот пред да го истражувате проблемот

- ★ Машината не работи
 - се активира сопирачката при повратен удар -> повлечете ја рачната заштита S ² назад во позиција ¹⁴a
 - нема напојување -> проверете го напојувањето (кабел за напојување, прекинувачи, осигурувачи)
 - приклучонокот не е поврзан -> поврзете го приклучонокот
 - продолжниот кабел е оштетен -> заменете го продолжниот кабел
- ★ Машината работи со прекини
 - оштетување на прекинувачот за вклучување/исклучување -> контактирајте со продавачот/сервисерот
 - оштетување на внатрешното поврзување -> контактирајте со продавачот/сервисерот
 - продолжниот кабел е оштетен -> заменете го продолжниот кабел
- ★ Сув синцир
 - нема масло во резервоарот -> дополнете масло
 - отворот за вентилација кај капачето на резервоарот за масло е затнат -> исчистете го капачето
 - патеката на маслото е затната -> исчистете го испустот за поминување на маслото
- ★ Сопирачката не го застанува синцирот
 - оштетување на сопирачката за повратен удар/сопирачката за движење на синцирот -> контактирајте со продавачот/сервисерот
- ★ Синцирот/ лостот се прегреваат
 - нема масло во резервоарот -> дополнете масло
 - отворот за вентилација кај капачето на резервоарот за масло е затнат -> исчистете го капачето

- патеката на маслото е затната -> исчистете го испустот за поминување на маслото
- синцирот е премногу затегнат -> прилагодете ја затегнатоста на синцирот
- тап синцир -> наострете го синцирот или заменете го

★ Машината избира невообичаено

- синцирот е премногу разлабавен -> прилагодете ја затегнатоста на синцирот
- тап синцир -> наострете го синцирот или заменете го
- синцирот е изабен -> заменете го синцирот
- запците на синцирот се свртени во погрешна насока -> поставете го синцирот во точната насока

ЗАШТИТА НА ЖИВОТНАТА СРЕДИНА

- **Не се ослободувајте од елентични алати, уреди или амбалажа преку нивно фрлање во домашното ѓубре** (само за земјите на ЕУ)
 - според Европската Директива 2012/19/ЕС за ослободување од електрична и електронска опрема и нејзина имплементација во согласност со националните закони, електричните алати кои го достигнале крајот на својот животен век мора да бидат собрани посебно и да бидат вратени во соодветен објект за рециклирање
 - симболот  ќе ве потсетува на ова кога ќе дојде време алатот да го фрлите

БУЧАВА / ВИБРАЦИИ

- Мерено во согласност со EN 60745 нивото на звучен притисок е 86 dB(A) а нивото на звучна моќност 105 dB(A) (стандардно отстапување: 3 dB), и вибрација 4,7 m/s² (векторски збир на трите показатели; несигурност K = 1.5 m/s²)
- Нивото на емитување на вибрации кое е наведено на задниот дел на ова упатство е измерено во согласност со стандардизираниот тест даден во EN 60745; може да се користи за да се спореди еден алат со друг, и како првична оценка за изложеноста на вибрации кога се користи алатот за споменатите примени
 - користењето на алатот за разни примени, или со различни или неправилно чувани делови, може да доведе до значајно **зголемување** на нивото на изложеност
 - кога алатот е исклучен или кога алатот е вклучен но не врши некаква работа, може да дојде до значително **намалување** на нивото а изложеност
- ! заштитете се од ефектите на вибрациите преку одржување на алатот и неговите делови, одржување на топлината во вашите раце, и организирање на вашата работа**

HYRJE

- Kjo vegël pune është e projektuar për sharrimin e drurit, si binarë druri, dërrasa, degë, trungje druri, etj., dhe për sharrimin e pemëve; prerjet mund të sharrohen sipas ose përgjatë fibrës së drurit
- Kjo vegël nuk është e projektuar për përdorim profesional
- Kontrolloni nëse paketimi përfshin të gjitha pjesët siç janë të ilustruara në skicë ②
- Kur pjesët mungojnë ose janë të dëmtuara, ju lutemi kontaktoni me shitësin
- **Lexoni me kujdes këtë manual udhëzimesh para përdorimit dhe ruajeni për referencë në të ardhmen** ③
- **Jini të vëmendshëm ndaj udhëzimeve të sigurisë dhe paralajmërimeve; mosrespektimi mund të shkaktojë dëmtime të rënda**

TË DHËNAT TEKNIKE ①

ELEMENTET E VEGËL ②

- A Pllaka e kapakut
- B Çelësi i bllokimit
- C Zinxhiri
- D Fleta e zinxhirit
- E Simboli për rrotullimin dhe drejtimin e prerjes
- F Ingranazhi i lëvizjes
- G Buloni shtërnguese
- H Krahët e drejtimit për fletën e zinxhirit
- J Kapësja e tendosjes së zinxhirit
- K Çelësi i tendosjes së zinxhirit
- L Dalja e vajit
- M Kapaku i depozitës së vajit
- N Shenja e minimumit
- P Bllokuesi i kordonit
- Q Çelësi i sigurisë
- R Çelësi i aktivizimit
- S Leva e aktivizimit për frenin e goditjes së kthimit (mbrojtësja manuale)
- T Doreza përpara
- U Doreza prapa
- V Dhëmbët metalikë të kapjes
- W Të çarat e ajrosjes
- X Mbrojtësja e zinxhirit
- Y Shina e magazinimit (vidat nuk përfshihen)
- Z Kapësja për vendosje

SIGURIA

PARALAJMËRIME TË PËRGJITHSHME TË SIGURISË PËR PAJISJET ELEKTRIKE

PARALAJMËRIM Lexoni të gjitha paralajmërimet e sigurisë, udhëzimet, ilustrimet dhe specifikimet e paraqitura me këtë vegël pune. Mosrespektimi i të gjitha udhëzimeve të renditura më poshtë mund të rezultojë në goditje elektrike, zjarr dhe/ose dëmtime të rënda. **Ruani të**

gjitha paralajmërimet dhe udhëzimet për referencë në të ardhmen. Termi “pajisje elektrike” në paralajmërimet i referohet pajisjes elektrike që përdoret nga prizat (me kablo) ose pajisjes elektrike me bateri (pa kablo).

1) SIGURIA E ZONËS SË PUNËS

- Mbajeni zonën e punës të pastër dhe të ndriçuar mirë.** Zonat e çrregullta ose të errëta janë një ftesë për aksidente.
- Mos i përdorni pajisjet elektrike në situata me mundësi shpërthimi, si në prani të lëngjeve, gazeve ose pluhurave të djegshëm.** Pajisjet elektrike shkaktojnë shkëndija që mund të ndezin pluhurat ose avujt.
- Mbajini fëmijët dhe personat e tjerë larg gjatë përdorimit të veglës së punës.** Tërheqja e vëmendjes mund të shkaktojë humbjen e kontrollit.

2) SIGURIA ELEKTRIKE

- Spinat e veglës së punës duhet të përputhen me prizën. Mos modifikoni kurrë spinën në asnjë mënyrë. Mos përdorni asnjë spinë përshtatëse me veglat e punës me tokëzim.** Spinat e pamodifikuara dhe prizat përshtatëse do të zvogëlojnë rrezikun e goditjes elektrike.
- Shmangni kontaktin trupor me sipërfaqe të tokëzuara si tuba, radiatorë, soba dhe frigoriferë.** Ka një rrezik më të madh të goditjeve elektrike nëse trupi është i tokëzuar.
- Mos ekspozoni veglat e punës në shi ose në kushte me lagështi.** Uji që hyn në veglën e punës do të rritë rrezikun e goditjes elektrike.
- Mos abuzoni me kordonin. Mos e përdorni kurrë kordonin për transportin, tërheqjen ose heqjen e spinës së veglës së punës. Mbajeni kordonin larg nga nxehtësia, vaji, anët e mprehta ose pjesët që lëvizin.** Kordonët e dëmtuar ose e bllokuar rrisin rrezikun e goditjes elektrike.
- Kur përdorni një vegël pune në mjedise të jashtme, përdorni një kordon zgjatues të përshtatshëm për përdorim në mjedise të jashtme.** Përdorimi i një kordoni të përshtatshëm për përdorime në mjedise të jashtme zvogëlon rrezikun e goditjes elektrike.
- Nëse përdorimi i veglës së punës në një vend me lagështi është i pashmangshëm, përdorni një automat qarku me shkarkesë me tokëzim.** Përdorimi i një automati me shkarkesë me tokëzim zvogëlon rrezikun e goditjes elektrike.

3) SIGURIA PERSONALE

- Qëndroni në gatishmëri, shikoni se çfarë po bëni dhe përdorni gjykimin kur përdorni një vegël pune. Mos e përdorni një vegël pune kur jeni i lodhur ose nën ndikimin e ilaçeve, alkoolit ose mjekimit.** Një moment humbje e vëmendjes gjatë përdorimit të veglave të punës mund të shkaktojë dëmtime të rënda personale.
- Përdorni pajisje personale mbrojtëse. Mbani gjithmonë pajisje për mbrojtjen e syve.** Pajisjet mbrojtëse si maska kundër pluhurit, këpucët që nuk rrëshqasin, kaskat ose pajisjet për mbrojtjen e veshëve për kushtet përkatëse do të zvogëlojnë dëmtimet personale.
- Parandaloni ndezjen e rastësishme. Sigurohuni që çelësi është në pozicionin fikur para se të lidhni**

- burimin e energjisë dhe/ose baterinë, para se të merrni ose të transportoni pajisjen.** Transportimi i veglave të punës me gishtin në çelës ose aktivizimi i veglave të punës që kanë çelësin të ndezur është një ftesë për aksidente.
- d) **Hiqni çdo çelës ose çelës përshtatës para ndezjes së veglës së punës.** Një çelës i lënë i lidhur me një pjesë rrotulluese të veglës së punës mund të shkaktojë dëmtime personale.
- e) **Mos u zgjasni. Mbani një vendosje të mirë të këmbëve dhe një ekuilibër të mirë në çdo moment.** Kjo gjë bën të mundur një kontroll më të mirë të veglës së punës në situata të papritura.
- f) **Vishuni në mënyrën e duhur. Mos vishni veshje të gjera ose bizhuteri. Mbani flokët, veshjet dhe dorashkat larg nga pjesët lëvizëse.** Veshjet e gjera, bizhuteritë ose flokët e gjatë mund të kapen nga pjesët në lëvizje.
- g) **Nëse janë ofruar pajisje për lidhjen e pajisjeve të mbledhjes dhe nxjerrjes së pluhurave, sigurohuni që ato të jenë të lidhura dhe të përdoren si duhet.** Përdorimi i mbledhjes së pluhurave mund të zvogëlojë rreziqet në lidhje me pluhurat.
- h) **Mos lejoni që familjarizimi i fituar nga përdorimi i shpeshët i veglave t'ju lejojë të tregoheni të vetëkënaqur dhe të shpërfillni parimet e sigurisë për pajisjet.** Një veprim i pakujdesshëm mund të shkaktojë dëmtime të rënda në më pak se një sekondë.
- 4) PËRDORIMI DHE KUJDESI PËR VEGLËN E PUNËS**
- a) **Mos ushtroni forcë mbi veglën e punës. Përdorni veglën e punës të duhur për përdorimin tuaj.** Vegla e punës e duhur do të realizojë një punë më të mirë dhe më të sigurt dhe me shpejtësinë që ajo është e projektuar.
- b) **Mos përdorni veglën e punës nëse çelësi nuk e ndez apo e fik.** Çdo vegël pune që nuk mund të kontrollohet me anë të çelësit është e rrezikshme dhe duhet të riparohet.
- c) **Shkëputni spinën nga burimi i energjisë dhe/ose baterinë nga vegla e punës para se të bëni rregullime të tjera, të ndryshoni aksesoret ose të ruani veglat e punës.** Këto masa parandaluese të sigurisë ulin rrezikun e ndezjes aksidentale të veglës së punës.
- d) **Mbani veglat e punës larg fëmijëve dhe mos lejoni personat e pamësuar me veglën e punës ose këto udhëzime për përdorimin e pajisjes.** Veglat e punës janë të rrezikshme në duart e përdoruesve të patrajnuar.
- e) **Mirëmbani veglat e punës. Kontrolloni për mospërshtatje ose bllokim të pjesëve lëvizëse, thyerje të pjesëve dhe gjendje të tjera që mund të ndikojnë në funksionimin e veglës së punës. Nëse dëmtohet, riparojeni veglën e punës para përdorimit.** Shumë aksidente shkaktohen nga veglat e punës jo të mirëmbajtura si duhet.
- f) **Mbajni pajisjet prerëse të pastra dhe të mprehta.** Pajisjet e prerjes të mirëmbajtura dhe me anë të mprehta kanë më pak mundësi për t'u bllokuar dhe janë më të lehta për t'u kontrolluar.
- g) **Përdorni veglat e punës, aksesoret dhe puntot, etj. në përputhje me këto udhëzime, duke marrë parasysh kushtet e punës dhe punën që do të**

- kryhet.** Përdorimi i veglave për përdorime të ndryshme nga ato të përcaktuara mund të shkaktojë rreziqe.
- h) **Mbajni dorezat dhe sipërfaqet ku mbaheni të thata, të pastra dhe pa vajra ose graso.** Dorezat dhe sipërfaqet ku mbaheni, kur janë të rrëshqitshme, nuk ju lejojnë ta menaxhoni dhe ta kontrolloni në mënyrë të sigurt pajisjen në situata të papritura.

5) SHËRBIMI

- a) **Shërbimi i veglës së punës duhet të kryhet nga një person i kualifikuar për riparimet duke përdorur vetëm pjesë ndërrimi identike.** Kjo gjë do të sigurojë ruajtjen e sigurisë së veglave të punës.

PARALAJMËRIMET E SIGURISË PËR MOTOSHARRËN

- **Fëmijët dhe të rinjtë, me përjashtim të nxënësve më të mëdhenj se 16 vjeç dhe nën monitorim, nuk mund ta përdorin motosharrën. E njëjta gjë vlen edhe për personat që nuk dinë ose nuk dinë mjaftueshëm për mënyrën e manovrimit të motosharrës.** Udhëzimet e përdorimit duhet të jenë gjithmonë të disponueshme. Personat e papërshtatshëm ose të lodhur nuk duhet ta përdorin motosharrën.
- **Mbajni të gjitha pjesët e trupit larg nga motosharra kur motori është në punë. Para se ta ndizni sharrën, sigurohuni që zinxhiri i sharrës të mos jetë në kontakt me ndonjë gjë.** Një moment mungese të vëmendjes kur përdorni motosharrat mund të shkaktojë ngatërrimin e veshjeve ose të trupit me zinxhirin e sharrës.
- **Mbajeni gjithmonë motosharrën me dorën e djathtë në dorezën prapa dhe dorën e majtë në dorezën përpara.** Mbajta e motosharrës me një konfigurim të kundërt të duarve rrit rrezikun e dëmtimeve personale dhe nuk duhet të bëhet asnjëherë.
- **Mbajeni veglën e punës vetëm nga sipërfaqet e izoluar të kapjes, pasi zinxhiri i sharrës mund të bjerë në kontakt me tela të fshehur ose kordonin e saj.** Kontakti i zinxhirit të sharrës me një tel elektrik do të bëjë që pjesët metalike të ekspozuara të veglës së punës të përcjellin energjinë elektrike dhe të shkaktojnë goditjen e operatorit.
- **Mbani syze sigurie dhe mbrojtëse për veshët. Rekomandohen gjithashtu pajisje të tjera mbrojtëse për kokë, duart, kofshët dhe këmbët.** Veshjet e përshtatshme mbrojtëse do të zvogëlojnë dëmtime personale nga copat që fluturojnë ose kontakti aksidental me zinxhirin e sharrës.
- **Mos e përdorni motosharrën në një pemë.** Përdorimi i një motosharre në një pemë mund të shkaktojë dëmtime personale.
- **Sigurori një vendosje të mirë të këmbëve dhe përdoreni motosharrën vetëm kur jeni në një sipërfaqe të qëndrueshme, të sigurt dhe të rrafshët.** Sipërfaqet e rrëshqitshme ose të paqëndrueshme si shkallët mund të shkaktojnë humbje të ekuilibrit ose të kontrollit të motosharrës.
- **Kur prisni një degë që është e tendosur, kini kujdes për reagimin e saj si sustë.** Kur lirohet tendosja e fibrave të drurit, dega e shndërruar në sustë mund të godasë përdoruesin dhe/ose ta hedhë motosharrën të pakontrolluar.

- **Ushtroni shumë kujdes kur prisni shkurre ose fidanë.** Materiali i hollë mund të kapet në zinxhirin e sharrës dhe t'ju qëllojë ose t'ju prishtë ekuilibrin.
- **Transportojni motosharrën nga doreza përpara me pajisjen e fikur dhe larg nga trupi juaj. Kur e transportoni ose e magazinoni motosharrën, vendosni gjithmonë kapakun e ftesës së drejtimit.** Manovrimi i duhur i motosharrës do të zvogëlojë mundësinë e kontaktit aksidental me zinxhirin e sharrës në lëvizje.
- **Ndiqui udhëzimet për lubrifikimin, tendosjen e zinxhirit dhe ndërrimin e aksesoreve.** Tendosja ose lubrifikimi i papërshtatshëm i zinxhirit mund ta këpusë ose të rritë mundësinë e goditjes së kthimit.
- **Mbajini doreza të thata, të pastra dhe pa vajra ose graso.** Dorezat me graso dhe me vajra janë të rrëshqitshme dhe shkaktojnë humbje të kontrollit.
- **Prisni vetë dru. Mos e përdorni motosharrën për qëllime të paplanifikuara (p.sh. mos e përdorni motosharrën për prerjen e plastikës, betonit ose materialeve të ndërtimit që nuk janë prej druri).** Përdorimi i motosharrës për përdorime të ndryshme nga ato të përcaktuara mund të shkaktojë rreziqe.

SHKAQET DHE PARANDALIMI I GODITJES SË

KTHIMIT NGA PËRDORIMI

- Goditja e kthimit mund të ndodhë kur hunda ose maja e fletës së drejtimit prek një objekt, ose kur druri mbyllet dhe kap zinxhirin e sharrës në vendin e prerjes
- Kontakti i majës në disa raste mund të shkaktojë një reagim të kundërt të papritur, duke i ngritur fletën e drejtimit dhe duke e çuar drejt përdoruesit
- Kapja e zinxhirit të sharrës përgjatë pjesës së sipërme të fletës së drejtimit mund të shtyjë fletën e drejtimit me shpejtësi drejt përdoruesit
- Çdo reagim i tillë mund të shkaktojë humbjen e kontrollit të sharrës nga ju, që mund të shkaktojë dëmtime të rënda personale (mos u mbështesni vetëm në pajisjet e sigurisë të integruara në sharrën tuaj, si përdorues i motosharrës, duhet të merrni disa hapa për të shmangur aksidentet ose dëmtimet në procesin e prerjes)
- Goditja e kthimit është rezultat i keqpërdorimit të pajisjes dhe/ose procedurave ose kushteve të papërshtatshme të funksionimit dhe mund të shmanget duke ndërmarrë masat paraprake të duhura si më poshtë:
 - **mbani një shtrëngim të fortë, me gishtin e madh dhe gishtat e tjerë që i rrethojnë dorezat e motosharrës, me të dyja duart në sharrë dhe pozicionojeni trupin dhe krahyun që t'ju lejojnë t'i rezistoni forcave të goditjes së kthimit** (forcat e goditjes së kthimit mund të kontrollohen nga përdoruesi, nëse merrni masat e duhura paraprake; mos e lini motosharrën)
 - **mos u zgjasni dhe mos prisni mbi lartësinë e shtatullës** (kjo ndihmon për të parandaluar kontaktin e paqëndrueshëm të majës dhe siguron një kontroll më të mirë të motosharrës në situata të papritura)
 - **përdorni vetëm fleta dhe zinçirë zëvendësues sipas përcaktimeve të prodhuesit** (fletët dhe zinxhirët e papërshtatshëm të ndërrimit mund të shkaktojnë thyerjen e zinxhirit dhe/ose goditje kthimi)
 - **ndiqni udhëzimet e prodhuesit për mprehjen dhe mirëmbajtjen e zinxhirit të sharrës** (ulja e lartësisë

së matësit të thellësisë mund të shkaktojë më shumë goditje të kthimit)

SIGURIA PERSONALE

- Rekomandohet që përdoruesit për herë të parë të marrin udhëzime praktike për përdorimin e motosharrës dhe pajisjeve mbrojtëse nga një përdorues me përvojë dhe që praktika fillestare të jetë me prerjen e trungjeve në një këmbalec ose morskë
- **Mos e prekni zinxhirin në rrotullim**
- **Mos e përdorni motosharrën afër personave të tjerë, fëmijëve ose kafshëve**
- **Mos e përdorni motosharrën pas pirjes së alkoolit ose nën ndikimin e ilaçeve ose mjekimeve intoksikuese**

- Sigurohuni që fëmijët të mos luajnë me pajisjen

SIGURIA ELEKTRIKE

- Kontrolloni gjithmonë që voltazhi i energjisë është i njëjtë me voltazhin e treguar në etiketën e veglës
- Lidhni veglën nëpërmjet një automati të diferencuar (FI) me një korrent aktivizues 30 mA maksimumi
- Përdorni kordonë të pahapur dhe të sigurt për zgjatime, me një kapacitet 16 amper
- Përdorni vetëm një kordon zgjatues të krijuar për përdorim në ambiente të jashtme me spinë kundër ujit dhe prizë bashkuese
- Përdorni vetë kordonë zgjatues me gjatësi maksimale 20 metra (1,5 mm²) ose 50 metra (2,5 mm²)
- Fikeni gjithmonë veglën dhe hiqeni spinën nga burimi i energjisë nëse kordoni elektrik ose kordoni zgjatues është prerë, dëmtuar ose ngatërruar (**mos e prekni kordonin para se të hiqni spinën**)
- Mbrojeni kordonin (zgjatues) nga nxehtësia, vaji dhe anë të mprehta
- Mos e përdorni kurrë kordonin për transportin, tërheqjen ose heqjen e spinës së veglës së punës
- Kontrolloni periodikisht kordonin dhe zëvendësojeni me ndihmën e një personi të kualifikuar, nëse dëmtohet
- Kontrolloni kordonin zgjatues periodikisht dhe zëvendësojeni, nëse dëmtohet (**kordonët zgjatues të papërshtatshëm mund të jenë të rrezikshëm**)
- Mos e përdorni pajisjen nëse çelësi nuk e ndez dhe fik; kërkonij gjithmonë që çelësi i dëmtuar të riparohet nga një person i kualifikuar

SHPJEGIMI I SIMBOLEVE NË VEGËL

- Lexoni manualin e udhëzimeve para përdorimit
- Fikeni gjithmonë veglën dhe hiqeni spinën nga burimi i energjisë nëse kordoni elektrik ose kordoni zgjatues është prerë, dëmtuar ose ngatërruar (**mos e prekni kordonin para se të hiqni spinën**)
- Mos e ekspozoni veglën në shi
- Mbani syze mbrojtëse dhe pajisje mbrojtëse për dëgjimin
- Lzolim i dyfishtë (nuk kërkohet tokëzim)
- Mos e hidhni veglën bashkë me materialet e mbetjeve familjare

PËRDORIMI

- Montimi ⑨
 - ! **mos e lidhni motosharrën me rrejetin elektrik para se të jetë e montuar plotësisht**
 - ! **përdorni gjithmonë doreza kur manovroni zinxhirin**

- vendoseni motosharrën në një sipërfaqe të rrafshët të përshtatshme
- hiqni pllakën e kapakut A duke e rrotulluar çelësin e bllokimit B në drejtim anti-orar
- rreshtiqeni zinxhirin C në fole në rreth fletës së zinxhirit D
- ! **sigurohuni që zinxhiri të jetë në drejtimin e duhur të lëvizjes duke e krahasuar me simbolin e zinxhirit E**
- rregullojeni zinxhirin në ingranazhin e lëvizjes F dhe drejtojeni fletën e zinxhirit D, në mënyrë që buloni i shtërngimit G dhe dy krahët e drejtimit H të përshtaten në vrimën e çelësit të fletës së zinxhirit D, dhe që kapësja e tendosjes së zinxhirit J të përshtatet në vrimën përkatëse të fletës së zinxhirit D
- nëse duhet, rrotullojeni çelësin e tendosjes K për ta sjellë kapësen e tendosjes J në linjë me vrimën e fletës së zinxhirit D
- kontrolloni nëse të gjitha pjesët janë të vendosura si duhet dhe që e mbajnë zinxhirin dhe fletën e zinxhirit në një pozicion në nivel
- rrotulloni çelësin e tendosjes K deri sa e gjithë pjesa e lirshme të merret nga zinxhiri
- montoni pllakën e kapakut A si në ilustrim
- shtërngoni çelësin e bllokimit B në bulonin e shtërngimit G duke e rrotulluar në drejtim orar
- Tendosja e zinxhirit ⑩
 - vendoseni motosharrën në një sipërfaqe të rrafshët të përshtatshme
 - kontrolloni nëse lidhjet e zinxhirit janë të vendosura si duhet në fole në rreth fletës së zinxhirit D
 - 1) lironi çelësin e bllokimit B deri sa ta mbajë fletën e zinxhirit në pozicion (**mos e hiqni**)
 - 2) ngrijeni pak fletën e zinxhirit dhe mbajeni në atë pozicion
 - 3) rrotullojeni lart çelësin e tendosjes së zinxhirit K deri sa lidhjet më të ulëta të zinxhirit të ngrihen dhe sa të prekin fundin e fletës së zinxhirit D
 - 4) shtërngoni çelësin e bllokimit B duke e rrotulluar në drejtim orar
 - 5) lëshoni fletën e zinxhirit
 - 6) tendosja e saktë e zinxhirit arrihet kur zinxhiri mund të ngrihet afro 4 mm nga fleta e zinxhirit në qendër
 - ! **kontrolloni gjithmonë tendosjen e zinxhirit para përdorimit, pas prerjeve të para dhe rregullisht gjatë përdorimit (afro çdo 10 minuta)**
 - pas përdorimit filleatar, zinxhirit e rinj mund të zgjaten shumë
 - jetëgjatësia e zinxhirit të sharrës varet nga lubrifikimi i mjaftueshëm dhe tendosja e duhur
 - shmangi tendosjen e zinxhirit nëse është i nxehtë, pasi kjo do të shkaktojë tendosjen e madhe të tij kur të ftohet
- Lubrifikimi ⑪

Jetëgjatësia e zinxhirit dhe kapaciteti i prerjes varen nga lubrifikimi optimal; prandaj zinxhiri vajset automatikisht gjatë përdorimit me anë të daljes së vajit L ②

! **motosharra nuk ofrohet e mbushur me vaj; është e rëndësishme që ta mbushni me vaj para përdorimit**

! **mos e përdorni kurrë motosharrën pa vaj zinxhiri ose me nivelin e depozitës së vajit bosh, pasi kjo do të shkaktojë dëmtime të shumta të produktit**
- vendoseni motosharrën në një sipërfaqe të përshtatshme me kapakun e depozitës së vajit M me drejtim lart
- zhvendosni kapakun dhe shtoni vaj për motosharrën (jo i përfshirë) deri sa depozita të mbushet
- shmangi hyrjen e papastërtive dhe copave në depozitën e vajit
- montoni kapakun e depozitës së vajit dhe shtërngojeni
- ! **kontrolloni nivelin e vajit para se të filloni dhe rregullisht gjatë përdorimit; mbusheni përsëri me vaj kur niveli i vajit të jetë poshtë treguesit N**
- mbushja e depozitës së vajit do të zgjasë afro 15 minuta, në varësi të intensitetit dhe ndalimeve në sharrim
- mos përdorni kurrë vaj të ricikluar/të vjetër
- Bllokuesi i kordonit ⑫
 - kaloni lakun e kordonit zgjatues mbi bllokues P si në ilustrim
 - tërhiqeni fort për të siguruar kordonin zgjatues
- Ndezje/Fikje ⑬
 - ndizni veglën duke shtypur së pari çelësin e sigurisë Q dhe më pas tërhiqni çelësin e aktivizimit R
 - fikeni pajisjen duke lëshuar çelësin e aktivizimit R
 - ! **mos e ndaloni motosharrën pas sharrimit duke aktivizuar mbrojtësen manuale përpara S ② (= freni i goditjes së kthimit)**
- Freni i goditjes së kthimit ⑭

Freni i goditjes së kthimit është një mekanizëm sigurie që aktivizohet nëpërmjet mbrojtëses manuale përpara S, kur ndodh një goditje kthimit -> zinxhiri ndalon menjëherë Kontrolli i funksionimit si më poshtë duhet të kryhet në intervale të rregullta:

 - shtyjeni përpara mbrojtësen manuale përpara S dhe ndizni motosharrën -> zinxhiri nuk duhet të aktivizohet
 - për të çaktivizuar frenin e goditjes së kthimit, lëshoni çelësin e aktivizimit R dhe tërhiqeni mbrojtësen manuale S prapa
- Funksionimi i veglës ⑮
 - mbajeni gjithmonë motosharrën fort me të dyja duart (doreza përpara T me dorën e majtë dhe doreza prapa U me dorën e djathtë); mos e përdorni kurrë motosharrën vetëm me një dorë ⑮a
 - sigurohuni që kordoni elektrik të ndodhet prapa, larg nga zinxhiri dhe druri dhe i pozicionuar në mënyrë të tillë që të mos kapet në degë ose materiale gjatë prerjes
- ! **zinxhiri duhet të punojë me shpejtësi të plotë para se të bjerë në kontakt me drurin**
- përdorni **kapëse** metalike V për të siguruar sharrën të druri para se të filloni të prisni ⑮a
- përdorni kapëset si një pikë levash (✱) kur prisni ⑮a
- rivendosini kapëset në një pikë më të ulët kur sharroni trugje më të trashë duke e tërhequr motosharrën pak prapa deri sa kapëset të lëshohen, dhe rivendosini në një nivel më të ulët për të vazhduar me sharrimin; mos e hiqni sharrën plotësisht nga druri
- mos e sforconi zinxhirin gjatë prerjes; lëreni zinxhirin të bëjë punën e tij, përdorni kapëse V për të ushtruar një trysni mbështetëse
- përdorni motosharrën vetë kur i keni vendosur mirë këmbët
- mbajeni motosharrën në anën e djathtë të trupit ⑮b

- mos e përdorni motosharrën me krahët plotësisht të zgjatur ose të përpigëni të sharroni zona që janë të vështrira për t'u arritur, apo mbi një shkallë ①5c
- mos e përdorni kurrë motosharrën mbi lartësinë e shpatullës ①5d
- sharrimi është më optimal kur shpejtësia e zinxhirit mbetet e qëndrueshme gjatë prerjes
- ! **kini kujdes kur të arrini në fund të prerjes; pesha e sharrës mund të ndryshojë papritur pasi pret jashtë drurit (mund të ndodhin aksidente me kofshët ose këmbët)**
- ! **hiqeni gjithmonë sharrën nga një prerje në dru kur sharra është në punë**
- Prerja e trunqjeve
 - mbështetini trunqjet në mënyrë që anët përballë të prerjes të mos mbyllen me njëra-tjetrën, që mund të shkaktojë bllokimin ose ngecjen e zinxhirit
 - pozicionojini dhe vendoseni me siguri trunqjet e shkurtra para sharrimit
 - kur sharroni, kini gjithmonë kujdes që të shmangni goditjen e gurëve, gozhdëve, etj. pasi mund të kërcasin lart ose të shkaktojnë dëmtime të zinxhirit ose dëmtime të rënda për përdoruesin ose personat e tjerë
 - ! **mbajeni një zinxhir në punë larg nga gardhet me tela ose nga toka**
 - prerjet gjatësore duhet të kryhen me kujdes, pasi ndihma me kapëse V ② nuk është e mundshme; sharroni në një kënd të rrafshët për të shmangur goditjen e kthimit
 - ka shumë rrezik për aksidente kur sharroni dru, degë ose pemë në tendosje; kini shumë kujdes (**punët e tilla lërin për profesionistët**)
- Shkurtimi i një trungu (prerja e një trungu në gjatësi)
 - kur është e mundur, trungu duhet të ngrihet dhe të mbështetet me përdorimin e këmbalecëve, trunqjeve ose pengesave
 - është e rëndësishme që të siguroheni që i keni vendosur mirë këmbët dhe që pesha juaj të jetë e shpërndarë njëllor në të dyja këmbët
 - kur trungu është i mbështetur në gjithë gjatësinë e tij si në ilustrim, ai pritet nga maja (shkurtim sipër) ①6a
 - kur trungu mbështetet në një skaj si në ilustrim, prisni 1/3 e diametrit nga poshtë (shkurtim poshtë); më pas kryeni prerjen përfundimtare duke prerë poshtë për të arritur te prerja e parë ①6b
 - kur trungu mbështetet në të dyja skajet si në ilustrim, prisni 1/3 e diametrit nga sipër (shkurtim lart); më pas kryeni prerjen përfundimtare duke prerë poshtë 2/3 më poshtë për të arritur te prerja e parë ①6c
 - kur shkurtoni në një sipërfaqe të pjerrët, qëndroni gjithmonë në anën më të lartë mbi trunq
 - kur "prisni tejprërte", për të ruajtur një kontroll të plotë, lëshoni presionin e prerjes afër fundit të prerjes pa e liruarr shtërngimin në dorezat e motosharrës
 - ! **mos e lini zinxhirin që të bjerë në kontakt me tokën**
 - pas përfundimit të prerjes, prisni që zinxhiri i sharrës të ndalojë para se ta lëvizni motosharrën
 - ndalojeni gjithmonë motorin para se të lëvizni nga njëra pemë te tjetra
- Prerja e pemëve ①7
 - ! **motosharra mund të përdoret për të prerë pemë më të vogla në diametër se sa gjatësia e fletës së zinxhirit**
 - ! **siguroni zonën e punës; sigurohuni që asnjë person ose kafshë të mos jetë në afërsi të pemëve që bien**
 - ! **mos u përiqni të lironi një sharrë të ngecur kur motori është në punë; përdorni pyka druri për të liruarr zinxhirin dhe fletën e zinxhirit**
 - ! **mbani gjithmonë kaskë për të mbrojtur kokën nga degët që bien**
- PARA PRERJES:
 - kur veprimet e prerjes dhe rrëzimit të pemëve kryhen nga dy ose më shumë pesona në të njëjtën kohë, veprimet e prerjes me rrëzim duhet të ndahen nga veprimi i prerjes nga një distancë të paktën dy herë sa lartësia e pemës që po rrëzohet
 - pemët nuk duhet të rrëzohen në një mënyrë që mund të rrezikojë ndonjë person, të godasë ndonjë linjë furnizimi apo të shkaktojë dëmtime në pronë (nëse pema bie në kontakt me linjat e furnizimit, kompania përkatëse duhet të njoftohet menjëherë)
 - përdoruesi i motosharrës duhet të qëndrojë në anën e sipërme të terrenit pasi pema mund të rrotullohet ose të rrëshqasë poshtë pasi të bjerë
 - një rrugë largimi duhet të planifikohet dhe të lirohet sipas nevojës para se të filloni me prerjet (rruga e largimit duhet të zgjatet prapa dhe në drejtim diagonal prapa vijës së mundshme të rrëzimit) ①7a
 - para se të filloni prerjen me rrëzim, merni parasysht animin natyral të pemëve, vendin e degëve më të mëdha dhe drejtimin e erës për të gjykuar se si do të bjerë pema
 - hiqni papastërtitë, gurët, lëvoret e lira, gozhdët, kapëset dhe telat nga pemët
- PROCEDURA E PRERJES ME RRËZIM
 - bëni një të prerë shkallë (1 – 2) 1/3 e diametrit të pemës, pingul me drejtimin e rënies si në ilustrim ①7b
 - bëni prerjen shkallë të poshtme horizontale në fillim (kjo do të ndihmojë në shmangien e ngecjes së zinxhirit të sharrës ose të fletës së drejtimit kur të bëni prerjen e dytë shkallë)
 - bëni prerjen e dytë të pasme (3) të paktën 50 mm më lart se sa prerje horizontale me shkallë (mbajeni prerjen e pasme të rrëzimit paralel me prerjen horizontale me shkallë) ①7b
 - bëni prerjen e pasme të rrëzimit në mënyrë që të lini mjaft dru për të vepruar si menteshë (druri menteshë e mban pemën që të mos përdridhet dhe të bjerë në drejtimin e gabuar; mos e prisni plotësisht pjesë si menteshë)
 - kur prerja të afrohet te mentesha, pema duhet të fillojë të bjerë
 - Nëse ka mundësi që pema të mos bjerë në drejtimin e dëshiruar ose mund të kthehet dhe të kapë zinxhirin e sharrës, ndaloni prerjen para se të përfundojë prerja e pasme e rrëzimit dhe përdorni pyka druri, plastike ose alumini për të hapur prerjen dhe për ta rrëzuar pemën në drejtimin e dëshiruar të rënies ①7c
 - kur pema të fillojë të bjerë, hiqeni motosharrën nga prerja, ndaloni motorin, uleni motosharrën dhe më pas

përdorni rrugën e planifikuar të largimit (kini kujdes për degët që bien nga lart dhe se ku vini këmbët)

- Prerja e degëve të një peme ⑬
- Prerja e degëve është heqja e degëve nga një pemë e rrezuar
 - kur hiqni degët, lërimi degët më të mëdha të poshtme për të mbështetur trunqun në tokë
 - hiqni degët e vogla me një prerje si në ilustrim
 - degët e tendosura duhet të priten nga poshtë lart për të shmangur ngecjen e motosharrës

MIRËMBAJTJA / SHËRBIMI

- Kjo vegël nuk është e projektuar për përdorim profesional
- **Shkëputeni gjithmonë spinën nga burimi i energjisë para pastrimit dhe/ose mirëmbajtjes**
- Mbajeni gjithmonë veglën dhe kordonin të pastër (veçanërisht të çarat e ajrosjes W ②)
 - pastroni kasën plastike me derdhje të motosharrës me anë të një furçe të butë dhe një cope të pastër (mos përdorni ujë, tretës ose shkëlqyes)
 - hiqini dhe pastrojini me furçë pllakën e kapakut, zinxhirin dhe fletën e zinxhirit pas 1 deri në 3 orë përdorim
 - pastroni zonën poshtë pllakës së kapakut, ingranazhit të lëvizjes dhe grupit të fletës së zinxhirit me një furçë të butë dhe një copë të pastër
 - pastroni rrjedhjet e vajit me një copë të pastër
- Kontrolloni rregullisht për defekte të dukshme, si lirim, zhvendosja ose dëmtimi i zinxhirit dhe fletës së zinxhirit, lirim i kapjeve dhe konsumi ose dëmtimi i elementeve përbërës
- Kryeni mirëmbajtjen dhe riparimet e duhura para përdorimit të motosharrës
- Funksionimi i duhur i pjesës së vajtjes automatike mund të kontrollohet duke përdorur motosharrën dhe duke e drejtuar majën e fletës së zinxhirit drejt një cope kartoni ose letre në tokë

! **mos e prekni tokë me zinxhir** (siguroni një hapësirë sigurie prej 20 cm)

- nëse krijohet një formë vaji në rritje, pjesa e vajtjes automatike punon në rregull
- nëse nuk ka asnjë formë të krijuar nga vaji, pavarësisht se dfepozita e vajit është plot, shikoni te "ZGJIDHJA E PROBLEMEVE" ose kontaktoni me shitësin tuaj
- Nëse pajisja ka defekt pavarësisht kujdesit në prodhim dhe procedurat e provave, riparimi duhet të kryhet nga një qendër e shërbimit pas shitjes për veglat e punës të SKIL
 - dërgoni veglën të çmontuar së bashku me vërtetimin e blerjes së shitësi ose te qendra më e afërt e shërbimit e SKIL (adresat si dhe diagrami i shërbimit i veglës janë të paraqitura në www.skil.com)

! **para se ta ktheni, depozita e vajit duhet të boshatiset plotësisht**

- Magazinimi ⑱
 - nëse motosharra do të magazinohet për një periudhë më të gjatë, pastroni zinxhirin dhe fletën e zinxhirit
 - kur e vendosni pajisjen në magazinim, depozita e vajit duhet të boshatiset plotësisht
 - përdorni mbrojtësen e zinxhirit X kur të magazinoni pajisjen

- montoni mirë në mur shinën e magazinimit Y me 4 vida (**nuk përfshihet**) dhe nivelejeni horizontalisht
- përdorni shinën e magazinimit Y dhe kapësen e magazinimit Z si në ilustrim
- kini kujdes për rrjedhjet të vajit kur përdorni kapësen e magazinimit Z
- magazinoini pajisjen **në ambiente të brendshme** në një vend të thatë dhe të mbyllur, larg nga fëmijët

ZGJIDHJA E PROBLEMEVE

- Lista e mëposhtme tregon simptomat e problemeve, shkaqet e mundshme dhe veprimet korrigjuese (nëse këto nuk e identifikojnë dhe e zgjidhin problemin, kontaktoni me shitësin tuaj ose pikën përkatëse të shërbimit)
 - ! **fikni veglën dhe hiqeni spinën para se të shqyrtoni problemin**
- ★ Vegla nuk funksionon
 - freni i goditjes së kthimit është aktivizuar -> tërhiqni mbrojtësen manuale S ② përsëri në pozicion ⑭a
 - nuk ka furnizim me energji -> kontrolloni furnizimin me energji (kabloja elektrike, automatet, siguresat)
 - spina nuk është e lidhur -> vendosni spinën
 - kordoni zgjatues i dëmtuar -> ndërroni kordonin zgjatues
- ★ Vegla punon me ndërprerje
 - çelësi i ndezjes/fikjes me defekt -> kontakti me shitësin/pikën e shërbimit
 - lidhjet e brendshme me defekt -> kontakti me shitësin/pikën e shërbimit
 - kordoni zgjatues i dëmtuar -> ndërroni kordonin zgjatues
- ★ Zinxhiri i thatë
 - nuk ka vaj në depozitë -> rimbusheni me vaj
 - vrima në kapakun e depozitës së vajit është e bllokuar -> pastroni kapakun
 - kalimi i vajit është i bllokuar -> pastroni daljen e kalimit të vajit
- ★ Freni nuk e ndalon zinxhirin
 - freni i goditjes së kthimit/freni i bllokimit të punës me defekt -> kontakti me shitësin/pikën e shërbimit
- ★ Zinxhiri/fleta e zinxhirit tejnxehet
 - nuk ka vaj në depozitë -> rimbusheni me vaj
 - vrima në kapakun e depozitës së vajit është e bllokuar -> pastroni kapakun
 - kalimi i vajit është i bllokuar -> pastroni daljen e kalimit të vajit
 - zinxhiri është shumë i tendosur -> rregulloni tendosjen e zinxhirit
 - zinxhiri i topitur -> mprehni zinxhirin ose zëvendësojeni
- ★ Vegla dridhet në mënyrë jo normale
 - tendosja e zinxhirit shumë e lirshme -> rregulloni tendosjen e zinxhirit
 - zinxhiri i topitur -> mprehni zinxhirin ose zëvendësojeni
 - zinxhiri i konsumuar -> zëvendësoni zinxhirin
 - dhëmbët e zinxhirit janë në drejtimin e gabuar -> montojeni përsëri me zinxhirin në drejtimin e duhur

MJEDISI

- **Mos i hidhni veglat elektrike, aksesorët dhe paketimin së bashku me materialet e mbeturinave familjare** (vetëm për vendet e BE-së)
 - në respektim të Direktivës evropiane 2012/19/EC për pajisjet elektrike dhe elektronike si mbetje dhe

zbatimin e saj në përputhje me ligjet kombëtare, pajisjet elektrike që kanë arritur në fund të jetëgjatësisë së tyre duhet të mblidhen të ndara dhe të kthehen në një objekt riciklimi në përputhje me mjedisin.

- simboli  do t'ju kujtojë për këtë gjë kur të jetë nevoja për t'i hedhur

ZHURMA / VIBRIMI

- E matur në përputhje me EN 60745, niveli i trysnisë së tingullit i kësaj pajisje është 86 dB(A) dhe niveli i fuqisë së tingullit 105 dB(A) (shmangia standarde: 3 dB) dhe vibrimi 4,7 m/s² (shuma vektor i tre drejtime; pasiguria K = 1,5 m/s²)
 - Niveli i emetimit të vibrimit është matur në përputhje me një provë të standardizuar të dhënë në EN 60745; ajo mund të përdoret për të krahasuar një vegël me një tjetër dhe si një vlerësim paraprak i ekspozimit ndaj vibrimit kur përdorni pajisjen për proceset e përmendura
 - përdorimi i pajisjes për procese të ndryshme, ose me aksesorë të ndryshëm dhe të mirëmbajtur keq, mund të **rritë** ndjeshëm nivelin e ekspozimit
 - kohët kur pajisja është e fikur dhe kur është e ndezur por jo në punë, mund të **zvogëlojnë** ndjeshëm nivelin e ekspozimit
- ! mbronni veten nga efektet e vibrimit duke mirëmbajtur pajisjen dhe aksesorët e saj, duke i mbajtur duart e ngrohta dhe duke organizuar mënyrën tuaj të punës**

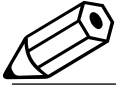

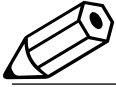

- میزان انتشار ارتعاشات بر اساس تست استاندارد شده ای که در EN ۱۰۷۴۵ معرفی شده است اندازه گیری گردید. از این ارقام می توان برای مقایسه یک ابزار با دیگری و بعنوان ارزیابی اولیه در معرض قرارگیری ارتعاشات هنگام کار با ابزار در کاربری های فوق استفاده کرد
- استفاده کردن از ابزار برای کاربردهای متفاوت، یا با لوازم و ملتحقات متفاوتترقیه یا لوازم و ملتحقاتی که بد نگهداری شده اند، می تواند میزان در معرض قرارگیری را بطور قابل ملاحظه ای افزایش دهد
- مواقعی که ابزار خاموش است یا روشن است ولی کاری با آن انجام نمی شود. میزان در معرض قرارگیری بطور قابل توجهی کاهش می یابد
- ! با نگهداری مناسب از ابزار و لوازم و ملتحقات آن، گرم نگهداشتن دست های خود، و سازمان دهی طرح های کاری می توانید خود را در برابر اثرات ارتعاش محافظت کنید

- پیش از شروع برش باید یک مسیر فرار تعیین کنید و کلیه موانع موجود در آترا پاکسازی کنید (مسیر فرار باید تا عقب و بصورت قطری تا پشت خط پیش بینی شده افشان امتداد داشته باشد) (V)
- پیش از شروع کار قطع برای پیش بینی جوشی که درخت خواهد افتاد باید زاویه طبیعی درخت، موقعیت شاخه های بزرگ تر و جهت باد را در نظر بگیرید
- هرگونه آشغال، خاک، سنگ، تنه شل، میخ، منگنه و سیم را از درخت جدا کنید روش قطع درخت:
 - مطابق شکل یک شکاف (1-2) به اندازه 3/1 قطر تنه، عمود بر جهتی که درخت خواهد افتاد برزید (Vb)
 - ابتدا خط افقی پایین شکاف را برش برزید (این کار کمک می کند تا موقع اجرای خط دوم شکاف از قفل شدن زنجیر آره و یا میله راهنما جلوگیری شود)
 - برش پشتی قطع (2) را حداقل 50 میلیمتر بالاتر از خط افقی شکاف برزید (برش پشتی قطع را باید موازی خط افقی شکاف اجرا کنید) (Vb)
 - برش پشتی قطع را اجرا کنید و انقدر چوب باقی بگذارید تا بعنوان لولا عمل کند (این چوب لولا از بهم پیچیدن و افشان درخت در جهت اشتباه جلوگیری خواهد کرد، این قسمت لولا را برنید)
 - با نزدیک شدن برش قطع به لولا، درخت بایستی شروع به افشان کند
 - اگر احتمال می دهید که درخت در جهت نخواب نینهد و یا فکر می کنید مکن است به عقب برگشته و زنجیر آره در آن گیر کند، پیش از اینکه برش پشتی قطع به پایان برسد کار را متوقف کرده و آره گوه های چوبی، پلاستیکی یا آلومینیومی برای باز کردن برش و انداختن درخت در خط افشان دخواه استفاده کنید (Vc)
 - هنگامی که درخت شروع به افشان می کند، آره زنجیری را از برش خارج ساخته، موتور را متوقف کنید، آره زنجیری را پایین گذاشته و از مسیر عقب نشینی برنامه ریزی شده استفاده کنید (مراقب شاخه هایی که می افتند باشید و به جایی که پای خود را فرار می دهید دقت کنید)
- بریدن شاخه های درخت (8)
 - این کار به بریدن شاخه ها از درختی گفته می شود که قطع شده و به زمین انداخته شده است
 - هنگام بریدن شاخه ها باید شاخه های برگزگتر ختانی را بگذارید تا موقع بلند کردن لوار از زمین بتوانند از آن پشتیبانی کنند
 - شاخه های کوچک را مطابق شکل با یک برش قطع کنید
 - شاخه هایی که خت کشش یا فشار هستند باید از پایین به بالا بریده شوند تا از گیر کردن آره زنجیری جلوگیری شود

نگهداری / سرویس - خدمات

- این ابزار برای مصارف حرفه ای مناسب نیست
- پیش از تمیز کردن و/یا انجام کارهای نگهداری باید همیشه سیم برق را بکشید
- همیشه ابزار و سیم برق را تمیز نگه دارید (بخصوص شیارهای تهبویه W 1)
- بدنه پلاستیکی قالب ریزی شده آره زنجیری را با یک برس نرم یا دستمال تمیز پاک کنید (از آب، حلال یا پولیش استفاده نکنید)
- قالب محافظ، زنجیر و میله زنجیر را بعد از هر 1 تا 2 ساعت استفاده خارج ساخته و با برس تمیز کنید
- قسمت زیر مجموعه قالب محافظ، چرخ زنجیر محرک و میله زنجیر را با یک برس نرم و دستمال تمیز پاک کنید
- خروجی روغن را با یک دستمال تمیز پاک کنید
- ابزار را بطور مرتب برای یافتن نقصان آشکار مانند زنجیر و میله زنجیر شل بیرون آمده یا آسیب دیده، اتصالات شل، و یا قطعات خراب و فرسوده بازبازید کنید
- کارهای نگهداری و تعمیرات لازم را پیش از استفاده از آره زنجیری انجام دهید
- برای کنترل عملکرد صحیح سیستم روغن رسانی خودکار می توانید آره زنجیری را روشن کرده و نوک میله زنجیر را به سمت یک تکه مقوا یا کاغذ روی زمین بگیرید!
- زنجیر نباید با زمین تماس پیدا کند (حداقل 20 سانتی متر فاصله بدهید)
- اگر یک طرح پاشش فرارنده روغن مشاهده کردید، سیستم روغن رسانی خودکار درست کار می کند
- اما اگر علیرغم بر پون مخزن هیچ طرح پاشش روغنی مشاهده نکردید، به قسمت «عیب یابی» مراجعه کرده یا با فروشنده تماس بگیرید
- اگر ابزار علیرغم تمام دقت و مراقبتی که در فرایندهای تولید و تست بکار برده شده از کار افتاد، تعمیرات باید فقط در مراکز خدمات پس از فروش ابزارهای برقی SKIL انجام شود
- ابزار را بصورت باز نشده همراه با رسید خرید به فروشنده یا نزدیک ترین مرکز خدمات رسانی SKIL بفرستید (در سراسر جهان به همراه نمودار نقشه های سرویس ابزار در www.skil.com موجود است)
- ! پیش از بازگرداندن باید مخزن روغن بطور کامل تخلیه شده باشد

نگهداری (2)

- اگر قرار است آره زنجیری را برای مدتی طولانی در جایی برای نگهداری قرار دهید، زنجیر و میله زنجیر را تمیز کنید
- هنگام قرار دادن ابزار در جایی برای نگهداری باید مخزن روغن بطور کامل تخلیه شده باشد
- هنگامی که ابزار را برای نگهداری در جای آن می گذارید از محافظ زنجیر X استفاده کنید
- ریل نگهداری Y را با 4 عدد پیچ (ارائه نشده است) و تراز بطور افقی روی دیوار محکم نصب کنید
- مطابق شکل از ریل نگهداری Y و قالب نگهداری Z استفاده کنید
- در صورت استفاده از قالب نگهداری Z مراقب نشت روغن باشید
- ابزار را در داخل ساختمان و مکانی خشک و محفوظ، دور از دسترس کودکان قرار دهید

عیب یابی

- علائم و نشانه های اشکالات، دلایل احتمالی و روش های حل مشکلات در لیست زیر ادامه آمده است (اگر بعد از مراجعه به بخش زیر نتوانستید مشکل خود را یافته یا حل کنید، با فروشنده یا مرکز خدمات تماس بگیرید)
- ! پیش از شروع بررسی مشکل، ابزار را خاموش کرده و دوشاخه را بکشید
- ★ ابزار کار نمی کند
 - ترمز پس زدن فعال شده است -> محافظ دست S 1 را به موقعیت آن عقب بکشید (a)
 - برق قطع است -> منبع تغذیه را بررسی کنید (سیم برق، مدارشکنتها، فیوزها)
 - دوشاخه وصل نشده است -> دوشاخه را وصل کنید
 - سیم رابط آسیب دیده است -> سیم رابط را عوض کنید
- ★ ابزار بطور متناوب کار می کند
 - سوئیچ روشن/خاموش اشکال دارد -> با فروشنده/مرکز خدمات تماس بگیرید
 - سیم کشی داخلی اشکال دارد -> با فروشنده/مرکز خدمات تماس بگیرید
 - سیم رابط آسیب دیده است -> سیم رابط را عوض کنید
- ★ زنجیر از خشک شدن
 - مخزن روغن ندارد -> روغن بریزید
 - درجه تهبویه درپوش مخزن روغن گرفته است -> درپوش را تمیز کنید
 - مسیر عبور روغن گرفته است -> مسیر خروج روغن را تمیز کنید
- ★ ترمز پس زدن/ترمز قطع کار
 - ترمز نمی تواند زنجیر را متوقف سازد -> با فروشنده/مرکز خدمات تماس بگیرید
- ★ زنجیر/میله زنجیر بیش از اندازه داغ می شود
 - مخزن روغن ندارد -> روغن بریزید
 - درجه تهبویه درپوش مخزن روغن گرفته است -> درپوش را تمیز کنید
 - مسیر عبور روغن گرفته است -> مسیر خروج روغن را تمیز کنید
 - زنجیر بیش از حد کشیده شده است -> کشش زنجیر را تنظیم کنید
 - زنجیر کند است -> زنجیر را تمیز کرده یا آنرا تعویض نمایید
- ★ ابزار بطور غیرعادی می لرزد
 - زنجیر بیش از حد شل است -> کشش زنجیر را تنظیم کنید
 - زنجیر کند است -> زنجیر را تمیز کرده یا آنرا تعویض نمایید
 - زنجیر فرسوده شده است -> زنجیر را تعویض کنید
 - ندانه های زنجیر در جهت اشتباه هستند -> ابزار را در حالتی که زنجیر در جهت صحیح قرار داشته باشد سوار کنید

محیط زیست

- ابزارهای برقی، لوازم و ملتحقات و بسته بندی آنها را نباید همراه با زباله های عادی خانگی مورد انداختن اقیقت مخصوص کشورهای عضو اتحادیه اروپا)
- با توجه به مصوبه اروپایی 2012/19/EC اروپا درباره لوازم برقی و الکترونیکی مستعمل و اجزای این مصوبه مطابق با قوانین کشوری، ابزارهای برقی که به پایان عمر مفید خود رسیده اند باید جداگانه جمع آوری شده و به یک مرکز بازیافت مناسب و سازگار با محیط زیست انتقال یابند
- نامعلامات (A) یادآور این مسئله در هنگام دور انداختن است

صدا / ارتعاشات

- اندازه صوتی یا بر اساس استاندارد EN 10745 و مشخص شده که میزان فشار صوتی این ابزار 81 دسی بل و میزان توان صوتی آن 1.5 دسی بل (با انحراف استاندارد 3 دسی بل)، و میزان ارتعاشات 4.7 متر/مخزور ثانیه می باشد (جمع بردارهای سه جهت K = 1.5 متر/مخزور ثانیه)

- اره کاری زمانی بهینه خواهد بود که سرعت زنجیر در طول برش ثابت و یکنواخت حفظ شود
- ! هنگامی که به انتهای برش می رسید خیلی دقت کنید: زمانی که اره برش را به پایان می برد و از چوب آزاد می شود امکان دارد که وزن آن در دست شما به ناگهان تغییر کند (خطر بروز حادثه و جراحت در پا و دست وجود دارد)
- ! همیشه اره در حال کار می کند از برش چوب بیرون آورید برش الوار
- الوارها را طوری محکم کنید و قرار دهید که سمت خت برش آنها بروی یکدیگر نیفتد. چون در انصورت زنجیر گیر خواهد کرد یا قفل خواهد شد
- پیش از اره کاری پایه های کوتاه را با رعایت ایمنی قرار داده و تنظیم کنید
- هنگام اره کاری. همیشه مراقب باشید که اره با سنگ. میخ و غیره برخورد نکند چون امکان پرتاب آنها و یا خسارت زدن به زنجیر و یا خطر بروز جراحت های جدی برای اپراتور و اطرافیان وجود خواهد داشت
- ! زنجیر در حال کار را از نرده کشی های سیمی و یا زمین دور نگه دارید
- برش های طولی باید با دقت و توجه فراوان زده شوند چون که استفاده از نقطه تکیه گاه اهرمی نداننده های گیر V (T) ممکن نیست: برای جلوگیری از پس زدن یا زاویه تخت اره کاری کنید
- اگر چوب، شاخه ها یا درخت هایی را که خت کشش و فشار هستند ببرید. خطر بروز حادثه وجود خواهد داشت: باید خیلی مواظب باشید (اره کاری های اره بری مانند این را به افراد حرفه ای واگذار کنید)
- تکه تکه کردن الوارها (تقسیم طولی الوار)
- در صورت امکان باید الوار را با استفاده از تکه های چوب. الوارها یا تنه های دیگر بلند کرد و پشتیبانی نمود
- بسیار مهم است که جای پای شما مستحکم و مطمئن باشد و وزن شما به یک اندازه روی هر دو پا توزیع شده باشد
- اگر الوار مطابق شکل در تمام طول خود پشتیبانی شده باشد. از بالا بریده می شود (تکه تکه کردن از بالا) a(11)
- اگر الواری مطابق شکل در یک انتهای خود پشتیبانی شده باشد. (3/1 قطر آنرا از زیر برش بزنید (تکه تکه کردن از زیر): سپس برش نهایی را از بالا بزنید تا به برش اول برسید b(11)
- اگر الواری مطابق شکل در هر دو انتهای خود پشتیبانی شده باشد. (3/1 قطر آنرا از بالا برش بزنید (تکه تکه کردن از بالا): سپس برش نهایی 3/2 قطر را از زیر بزنید تا به برش اول برسید c(11)
- اگر الواری که می خواهید تکه تکه کنید روی شیب قرار دارد. حتماً باید در بالاترین الوار در شیب بایستید
- برای اینکه هنگام «برش مقطع» کنترل کامل داشته باشید باید در نزدیکی انتهای برش بدون اینکه دست های خود را از روی دسته های اره زنجیری شل کنید. فشار برش را رها کنید.
- ! اجازت ندهید زنجیر به زمین تماس پیدا کند
- بعد از اتمام برش. پیش از اینکه اره زنجیری را جابجا کنید باید منتظر شوید تا زنجیر اره به توقف کامل برسد
- همیشه پیش از رفتن از یک درخت به درخت دیگر باید موتور را متوقف کنید
- ! قطع درختان
- ! اره زنجیری را فقط می توان برای قطع درختانی بکار برد که قطر آنها از طول میله زنجیر کمتر باشد
- ! محیط کار را مشخص کرده و امنیت را در آن برقرار سازید: اطمینان حاصل کنید که هیچ انسان و یا حیوانی در نزدیکی درختی که قرار است قطع شود نباشد
- ! هرگز موقعی که موتور در حال کار است سعی نکنید یک اره گیر کرده را آزاد کنید: برای آزاد کردن زنجیر و میله زنجیر از گوه های چوبی استفاده کنید
- ! برای محافظت از سر خود در برابر شاخه هایی که سقوط می کنند باید همیشه از کلاه ایمنی استفاده کنید
- پیش از قطع درخت:
- اگر عملیات برش و قطع درختان همزمان توسط دو یا چند نفر انجام می شود. باید محل انجام عملیات قطع را از عملیات برش جدا کنید و حداقل به اندازه دو برابر ارتفاع درختی که مشغول قطع آن هستید میان آنها فاصله قائل شوید
- درختان نباید طوری قطع شوند که برای افراد خطرناک شده. به خطوط برق یا سایر خدمات عمومی ایست رسانده یا باعث خسارت در ساختمان ها شوند (اگر درخت با خطوط برق یا سایر خدمات عمومی برخورد کرد باید فوراً به شرکت مربوطه اطلاع داده شود)
- اپراتور اره زنجیری باید در سمت بالاتر زمین بایستد چون که درخت بعد از قطع به سمت پایین شیب زمین خواهد غلتید یا سر خواهد خورد

- روغن کاری (11)
- عمر مفید زنجیر و ظرفیت برش به روغن کاری بهینه وابسته است: در نتیجه. زنجیر در طول کار از طریق خروجی روغن بطور خودکار روغن کاری می شود L (1)
- ! اره زنجیری با روغن پر عرضه نمی گردد: پیش از استفاده باید حتماً آنرا با روغن پر کنید
- ! هرگز بدون روغن زنجیر و یا زمانی که مخزن روغن خالی است با اره زنجیری کار نکنید. چون اینکار باعث آسیب وارد شدن شدید دستگاه خواهد شد
- اره زنجیری را روی هرگونه سطح مناسب قرار دهید بطوریکه درپوش مخزن روغن M به سمت بالا باشد
- درپوش را باز کرده و روغن زنجیر (عرضه نشده است) را اضافه کنید تا مخزن پر شود
- از ورود گرد و خاک و ذرات آشفال به درون مخزن روغن جلوگیری کنید
- درپوش مخزن روغن را گذاشته و سفت کنید
- ! سطح روغن را پیش از شروع کار و بطور مرتب در طول کار کنترل کنید:
- هرگاه روغن کمتر از مقدار مشخص شده یا نشانگر است. روغن اضافه کنید N
- یک مخزن پر روغن بسته به شدت اره کاری و توقف ها برای حدوداً 1۵ دقیقه کفایت خواهد کرد
- هرگز از روغن بازیافتی/کهنه استفاده نکنید
- مهار سیم (11)
- حلقه سیم رابط را مطابق شکل در مهار سیم P قرار دهید
- سیم رابط را بر ای ایمنی محکم بکشید
- روشن/خاموش (11)
- برای روشن کردن ابزار باید ابتدا سوئیچ ایمنی Q را فشار داده و سپس اسنارت R را بکشید
- یا رها کردن اسنارت R ابزار را خاموش کنید
- ! بعد از اره کاری نباید اره زنجیری را با فعال کردن حفاظ دست جلو (T) (= ترمز پس زدن) متوقف کنید
- ترمز پس زدن (11)
- ترمز پس زدن یک مکانیسم ایمنی است که توسط حفاظ جلوی دست S فعال می گردد. هرگاه پس زدن رخ دهد -> زنجیر فوراً متوقف می شود
- در فواصل زمانی مرتب باید کنترل های عملکردی زیر انجام شوند:
- حفاظ دست جلو S را به جلو فشار داده و اره زنجیری را رها اندازی کنید -> زنجیر نباید شروع به حرکت کند
- برای غیرفعال کردن ترمز پس زدن. کلید قطع و وصل R را رها کرده و حفاظ دست S را عقب بکشید
- کار کردن با ابزار (11)
- همیشه باید اره زنجیری را محکم با هر دو دست بگیرید (دسته جلو T را با دست چپ و دسته عقب U را با دست راست بگیرید): هرگز از اره زنجیری فقط با یک دست استفاده نکنید a(10)
- اطمینان حاصل کنید که سیم برق در پشت و دور از زنجیر و چوب قرار گرفته و موقعیت آن بگونه ای باشد که در طول برش به شاخه ها و چیزهایی مانند آن گیر نکند
- ! پیش از اینکه زنجیر با چوب تماس پیدا کند باید به سرعت کامل رسیده باشید
- برای محکم کردن اره روی چوب پیش از شروع کار از دندانه های فلزی گیر V استفاده کنید a(10)
- دندانه های گیر V را موقع برش بعنوان نقطه تکیه گاه اهرمی (*): بکار ببرید a(10)
- هنگام اره کردن الوارهای ضخیم تر دندانه های گیر V را در نقطه ای پایین تر تنظیم کنید. برای این کار اره زنجیری را کمی عقب بکشید تا اینکه دندانه های گیر V آزاد شوند و سپس در موقعیت پایین تر قرار داده و به اره کردن ادامه دهید: اره را بطور کامل از چوب جدا نکنید
- هنگام برش به زنجیر فشار وارد نکنید: اجازه دهید کار را زنجیر انجام دهد. و از دندانه های گیر V برای وارد کردن حداقل فشار اهرمی استفاده کنید
- فقط زمانی از اره زنجیری استفاده کنید که جای پای شما مستحکم و مطمئن باشد
- اره زنجیری را در سمت راست بدن خود بگیرید b(10)
- اره زنجیری را با دستان کاملاً کشیده نگه دارید و یا سعی نکنید نقاطی را اره بزنید که دسترسی به آنها دشوار است. یا سعی نکنید از روی نردبان اره کاری کنید c(10)
- هرگز اره زنجیری را در ارتفاعی بالاتر از شانه بکار نبرید d(10)

- **نگهداری.** همیشه باید قاب میله راهنما را سوار کنید. رعایت اصول صحیح کار با اهر زنجیری احتمال تماس اضافی با زنجیر اهر متحرک را کاهش خواهد داد.
- **راهنمایهای های مربوط به روغن کاری.** کشش زنجیر و عوض کردن متعلقات را رعایت کنید. زنجیرهای سافت کشش مناسب با زنجیرهایی که بدرستی روغن کاری نشده اند خواهند شکست و احتمال پس زن را افزایش خواهند داد.
- **دسته ها را خشک، تمیز و عاری از روغن و گریس نگه دارید.** دسته های آغشته به روغن و گریس لیز شده و کنترل را از دست شما خارج خواهند ساخت.
- **فقط برای بریدن چوب استفاده کنید.** از اهر زنجیری برای مقاصدی که جهت آنها طراحی نشده اند استفاده نکنید (بعنوان مثال با اهر زنجیری نباید پلاستیک، سنگ و یا مصالح ساختمانی غیر چوبی ببرید). استفاده کردن از اهر زنجیری برای کارهایی که برای آن طراحی نشده می تواند بسیار خطرناک باشد.
- **دلایل پس زن و اپراتور چگونه می تواند از پس زن جلوگیری کند**
- اگر نوک یا نوک میله راهنما به شیبی برخورد کند یا زمانی که چوب برگشته و به زنجیر اهر گیر می کند. امکان پس زن وجود دارد
- تماس نوک در بعضی موارد می تواند به یک حرکت واکنشی ناگهانی منجر شده و باعث شود که میله راهنما به بالا و عقب به سمت اپراتور حرکت کند
- گیر کردن زنجیر اهر در طول بالای میله راهنما می تواند باعث شود که میله راهنما با سرعت زیاد به سمت اپراتور برگردد
- هرکدام از این حرکت های واکنشی می تواند باعث شود که کنترل اهر را از دست بدهید و شدیداً مجروح شوید (شما نباید فقط به لوازم ایمنی تعبیه شده در اهر خود اکتفا کنید؛ شما بعنوان یک استفاده کننده اهر زنجیری باید اقداماتی را برای حذف احتمال وقوع حوادث یا جراحات در کار بعمل آورید)
- پس زن در نتیجه استفاده غلط و/یا بیکارگیری نادرست اپراتور و یا در شرایطی روی می دهد که با رعایت توصیه های ایمنی زیر می توان از بروز آن جلوگیری کرد:
- با نشست و انگشتان دیگر خود دسته های اهر زنجیری را محکم بگیرد.
- اهر را با هر دو دست خود گرفته و بین و بازوی خود را طوری قرار دهید که بتوانید در مقابل نیروی پس زن اهر مقاومت کنید (در صورت رعایت توصیه های ایمنی اپراتور می تواند پس زن را کنترل کند؛ اهر زنجیری را رها نکنید)
- هنگام کار با اهر بیش از اندازه بدن خود را نکشید و سعی نکنید در بالای ارتفاع شانه خود برش بزنید این کار از تماس ناخواسته نوک جلوگیری کرده و در شرایط غیرمنتظره بهتر خواهید توانست اهر زنجیری را کنترل کنید)
- فقط از میله ها و زنجیرهای تعویضی یا مشخصات تعیین شده توسط سازنده استفاده کنید (استفاده از میله ها و یا زنجیرهای تعویضی نادرستی می تواند به شکستن زنجیر و/یا پس زن منجر شود)
- راهنمایهای های سازنده را درباره تیز کردن و نگهداری از اهر زنجیری رعایت کنید (کاستن) از ارتفاع عمق سنج می تواند به تشدید پس زن منجر شود)

استفاده

- **سوار کردن ۴**
- **هرگز پیش از انجام کامل سوار کردن، اهر زنجیری را به برق وصل نکنید**
- **همیشه هنگام کار با زنجیر و دست زن به آن دستکش پوشیده**
- اهر زنجیری را روی هرگونه سطح تخت مناسب قرار دهید
- قاب محافظ A را با چرخاندن کلید گردان قفلی B در جهت خلاف حرکت عقربه های ساعت باز کنید
- زنجیر C را در شیار دور میله زنجیر D قرار دهید
- **با مقایسه کردن نماد زنجیری E اطمینان حاصل کنید که زنجیر در جهت صحیح حرکت می کند**
- زنجیر را روی زنجیر محرک F و میله زنجیر D سوار کنید. بطوریکه پیچ محکم کننده G و دو باله راهنما H روی شیار میله زنجیر D قرار گرفته و سوزن کشش زنجیر J در سوراخ مربوطه در میله زنجیر D قرار گیرد
- در صورت لزوم، کلید گردان تنظیم کشش K را بچرخانید تا سوزن کشش J با سوراخ میله زنجیر D میزان گردد
- قرار گرفتن مهم اجزا و قطعات در جای خود را کنترل کنید و میله زنجیر را در وضعیت افقی نگه دارید
- کلید گردان تنظیم کشش K را بچرخانید تا شل بودن زنجیر شود
- قاب محافظ A را مطابق شکل سوار کنید
- کلید گردان قفلی B روی پیچ محکم کننده G را در جهت حرکت عقربه های ساعت بچرخانید تا سفت شود
- **تنظیم کشش زنجیر ۵**
- اهر زنجیری را روی هرگونه سطح تخت مناسب قرار دهید
- کنترل کرده و ببینید که آیا قطعات اتصالی زنجیر در شیار دور میله زنجیر قرار گرفته اند یا خیر
- (۱) کلید گردان قفلی B را شل کنید تا اینکه صرفاً میله زنجیر در موقعیت قرار داشته باشد (برنمارید)
- (۲) میله زنجیر را کمی بلند کنید و در همان وضعیت نگه دارید
- (۳) کلید گردان تنظیم کشش زنجیر K را به بالا بچرخانید تا اینکه پایین ترین قطعات اتصالی زنجیر بالا آمده و با پایین میله زنجیر تماس حاصل کنند D
- (۴) کلید گردان قفلی B را در جهت حرکت عقربه های ساعت بچرخانید تا محکم شود
- (۵) میله زنجیر را رها کنید
- (۱) کشش صحیح زنجیر زمانی حاصل می شود که بتوان زنجیر را حدود ۴ میلیمتر از روی میله زنجیر در قسمت مرکزی آن بلند کرد
- **همیشه کشش زنجیر را پیش از شروع کار، بعد از اولین برش ها و بطور مرتب در طول کار کنترل کنید (حدوداً هر ۱۰ دقیقه)**
- امکان دارد طول زنجیرهای نو در دفعات اول کار به میزان قابل ملاحظه ای افزایش یابد
- عمر مفید یک زنجیر اهر عمدتاً به روغن کاری و کشش مناسب وابسته است
- اگر زنجیر داغ است از کشیدن آن خودداری کنید چون وقتی که زنجیر خنک شود، کشش وارد به آن بیش از حد خواهد بود

اتصال به زمین (ارت شده) استفاده شود. مبدل دوشاخه نباید همراه با ابزار الکتریکی دارای اتصال به زمین (ارت شده) استفاده شود.

ب) از تماس بدنی با قطعات دارای سیمیم اتصال به زمین (ارت شده) مانند لوله، شوفاز، اجاق برقی و یخچال خود داری کنید. در صورتیکه بدن شما با سیم دارای اتصال به زمین (ارت شده) تماس پیدا کند، خطر برق گرفتگی بیشتر خواهد شد.

ت) دستگاه را از باران و رطوبت دور نگهدارید. نفوذ آب به ابزار الکتریکی خطر شوک الکتریکی را افزایش می دهد.

ث) از سیم به درستی استفاده کنید. از سیم کردن دستگاه برای کارهایی چون حمل ابزار الکتریکی، آویزان کردن آن و یا خارج کردن دوشاخه از برق استفاده نکنید. دستگاه را در مقابل حرارت، روغن، لبه های تیز و پخش های متحرک دستگاه دور نگهدارید. کابل های آسیب دیده و یا گره خورده خطر شوک الکتریکی را افزایش می دهند.

ج) در صورتیکه با ابزار الکتریکی در محیط باز کار می کنید، تنها از کابل را بطی استفاده کنید که برای محیط باز نیز مناسب باشد. کابل های رابط مناسب برای محیط باز با خطر برق گرفتگی را کم می کنند.

ح) در صورت لزوم، کابل های ابزار الکتریکی در محیط و اماکن مرطوب. در اینصورت باید از یک کلید حفاظتی جریان خطا و نشستی زمین (کلید قطع کننده اتصال با زمین) استفاده کنید. استفاده از کلید حفاظتی جریان خطا و نشستی زمین خطر برق گرفتگی را کمتر می کند.

۳) رعایت ایمنی اشخاص
ا) حواس خود را خوب جمع کنید، به کار خود دقت کنید و با فکر و هوش کامل با ابزار الکتریکی کار کنید. در صورت دستگیری و یا در صورتیکه مواد مخدر، الکل و دارو استفاده کرده اید، به ابزار الکتریکی کار نکنید. یک خطه بی توجهی هنگام کار با ابزار الکتریکی، میتواند جراحات های شدیدی به همراه داشته باشد.

ب) همواره از تجهیزات ایمنی شخصی استفاده کنید. همواره از عینک ایمنی استفاده کنید. استفاده از تجهیزات ایمنی مانند ماسک ایمنی، کفش های ایمنی ضد لغزش، کلاه ایمنی و گوشی ایمنی متناسب با نوع کار با ابزار الکتریکی، خطر مجروح شدن را تقلیل می دهد.

ت) مواظب باشید که ابزار الکتریکی بطور ناخواسته بکار نیفتد. قبل از وارد کردن دوشاخه دستگاه در پریز برق، اتصال آن به باطری، برداشتن آن و یا حمل دستگاه، باید دقت کنید که ابزار الکتریکی خاموش باشد. در صورتیکه هنگام حمل دستگاه انگشت شما روی دکمه قطع و وصل باشد و یا دستگاه را در حالت روشن به برق بزنید، ممکن است سوانح کاری پیش آید.

ث) قبل از روشن کردن ابزار الکتریکی، باید همه ابزار های تنظیم کننده و آچار ها را از روی دستگاه بردارید. ابزارو آچارهایی که روی بخش های چرخنده دستگاه قرار دارند، می توانند باعث ایجاد جراحات شوند.

ج) پیش از حد به آنها نزدیک نشوید. برای کار جای مطمئنی برای خود انتخاب کرده و تعادل خود را همواره حفظ کنید. به این ترتیب می توانید ابزار الکتریکی را در وضعیت های غیر منظره بهتر تحت کنترل داشته باشید.

ح) لباس مناسب بپوشید. از پوشیدن لباس های فراخ و حمل زینت آلات خود داری کنید. موها، لباس و دستکش ها را از بخش های درحال چرخش دستگاه دور نگهدارید. لباس های فراخ، موهای بلند و زینت آلات ممکن است در قسمت های درحال چرخش دستگاه گیر کنند.

خ) در صورتیکه می توانید وسایل مکش گرد و غبار و یا وسیله جذب زائده را به دستگاه نصب کنید، باید مطمئن شوید که این وسایل نصب و درست استفاده می شوند. استفاده از وسایل مکش گرد و غبار، موصلیتی شما را در برابر گرد و غبار زیاد تر می کند.

د) اجازه ندهید آشنایی و تسلط حاصل از استفاده مکرر از ابزارها باعث شود احساس نیاز به رعایت قواعد نکرده و به قوانین ایمنی ابزار بی توجهی کنید. یک عمل از روی بی دقتی می تواند در کمتری از ثانیه موجب جراحات شدید شود. استفاده صحیح از ابزار الکتریکی و مراقبت از آن

ا) از وارد کردن فشار زیاد روی دستگاه خود داری کنید. برای هر کاری، از ابزار الکتریکی مناسب یا آن استفاده کنید. بکار گرفتن ابزار الکتریکی متناسب با عملی که می شود که بنوانید از توان دستگاه بهتر و با اطمینان بیشتر استفاده کنید.

ب) در صورت ایراد در کلید قطع و وصل ابزار برقی، از دستگاه استفاده نکنید. ابزار الکتریکی که نمی توان آنها را قطع و وصل کرد، خطرناک بوده و باید تعمیر شوند.

ت) قبل از تنظیم ابزار الکتریکی، تعویض متعلقات و یا کنار گذاشتن آن، دوشاخه را از برق کشیده و با باطری آنرا خارج کنید. رعایت این اقدامات پیشگیری ایمنی از راد افتادن ناخواسته ابزار الکتریکی جلوگیری می کند.

ب) ابزار الکتریکی را در صورت عدم استفاده، از دسترس کودکان دور نگهدارید. اجازه ندهید که افراد نا وارد و یا اشخاصی که این دفتر چه راهنما را نخوانده اند، با این دستگاه کار کنند. قرار گرفتن ابزار الکتریکی در دست افراد ناوارد و بی تجربه خطرناک است.

ج) از ابزار الکتریکی خوب مراقبت کنید. مواظب باشید که قسمت های متحرک دستگاه خوب کار کرده و گیر نکنند. همچنین دقت کنید که قطعات ابزار الکتریکی شکسته و یا آسیب دیده نباشند. قطعات آسیب دیده را قبل از شروع به کار تعمیر کنید. علت بسیاری از سوانح کاری، عدم مراقبت کامل از ابزارهای الکتریکی، متعلقات، ابزاری که روی دستگاه نصب می شوند و غیره

ح) ابزار برش را نیز و تمیز نگهدارید. ابزار برش که خوب مراقبت شده و از لبه های تیز برخوردارند، کمتر در قطعه کار گیر کرده و بهتر قابل هدایت می باشند.

خ) ابزارهای الکتریکی، متعلقات، ابزاری که روی دستگاه نصب می شوند و غیره را مطابق دستورات این جزوه راهنما طوری به کار بگیرید که با مدل این دستگاه تناسب داشته باشند. همچنین به شرایط کاری و نوع کار توجه کنید. کاربرد ابزار برقی برای موارد کاری که برای آن در نظر گرفته نشده است، میتواند شرایط خطرناکی را منجر شود.

د) دسته ها و سطوح دستگیره ها را خشک، تمیز و عاری از روغن و گریس نگه دارید. با دسته ها و سطوح دستگیره های لیز می توان در شرایط غیرمنظره بطور ایمن با ابزار کار کرد و کنترل آنرا داشت

ه) سرورس
برای تعمیر ابزار الکتریکی فقط به متخصصین حرفه ای رجوع کرده و از وسایل یکدی اصل استفاده کنید. این باعث خواهد شد که ایمنی دستگاه شما تضمین گردد.

هشدارهای ایمنی ارض زنجیری

- کودکان و نوجوانان، به استثنای کارآموزانی که سن آنها بالای ۱۶ سال بوده و تحت نظارت هستند، نباید با ارض زنجیری کار کنند. همین امر برای افرادی که طرز کار با ارض زنجیری را نمی دانند یا به اندازه کافی اطلاعات ندارند، صدق می کند. دفترچه راهنما باید همیشه در دسترس باشد. افراد فاقد آمادگی یا خسته نباید با ارض زنجیری کار کنند.
- هنگامی که موتور در حال کار است، کلیه قسمت های بدن باید دور از زنجیر ارض قرار داشته باشند. پیش از راه اندازی ارض، اطمینان حاصل کنید که زنجیر ارض هیچ چیز در تماس نباشد. یک خطه غفلت هنگام کار با ارض زنجیری می تواند باعث گیر کردن زنجیر ارض به لباس یا بدن شما شود.
- برای در دست گرفتن ارض زنجیری باید همیشه دست راست را روی دسته عقب و دست چپ را روی دسته جلو قرار دهید. اگر برای گرفتن ارض زنجیری دست راست و چپ خود را عوض کنید، خطر جراحات شخصی افزایش خواهد یافت پس هرگز این کار را نکنید.
- ابزار الکتریکی را باید فقط از دسته و سطوح عایق دار آن بگیرید. چون امکان دارد زنجیر ارض با سیم های پنهان یا سیم برق خود ابزار تماس پیدا کند. اگر زنجیرهای ارض با یک سیم دارای جریان «برق» تماس پیدا کنند، جریان «برق» به قسمت های فلزی آشکار ابزار الکتریکی نیز منتقل شده و باعث برق گرفتگی خواهد شد.
- از عینک ایمنی و گوشی ایمنی استفاده کنید. استفاده از لوازم محافظتی اضافی برای سم، دست، ران و ساق یا توصیه می شود. استفاده از البسه محافظتی مناسب جراحات میند بر اثر ذراتی که به هوا پرتاب می شوند و یا تماس اتفاقی با زنجیر ارض را کاهش خواهد داد.
- اگر بالای یک درخت هستید نباید با ارض زنجیری کار کنید. اگر بالای درخت هستید، استفاده از ارض زنجیری به بروز جراحات های شخصی منجر خواهد شد.
- همیشه باید جایگاه و وضعیت مطمئنی برای ایستادن انتخاب کنید و ارض زنجیری را فقط موقتی بکار ببرید که روی سطحی ثابت، امن و بدون شیب ایستاده باشد. ایستادن روی سطوح لیز یا نامتعادل مانند نردبان می تواند به برهم خوردن تعادل شما و از دست دادن کنترل ارض زنجیری منجر شود.
- اگر شاخه ای که می برید تحت تنش و فشار است، مراقب پریدن و پرتاب شدن آن باشید. هنگامی که فشار و تنش روی الیاف چوب آزاد می شود، شاخه می تواند مانند فشری که رها شده به اپراتور برخورد کرده و یا ارض زنجیری را از کنترل خارج سازد.
- هنگام پریدن چوب های هرز و نهال ها باید خیلی احتیاط کنید. این اجزای باریک ممکن است در زنجیر ارض گیر کرده و به سمت شما پرتاب شوند و یا تعادل شما را بر هم بزنند.
- برای حمل ارض زنجیری آنرا در حالی که خاموش است و به دور از بدن شما قرار دارد از دسته جلو بگیرید. هنگام جابجایی یا قرار دادن ارض زنجیری در جایی برای

- لا يتم إمداد الطاقة >> قم بفحص مصدر الطاقة (كابل الطاقة، قواطع الدائرة الكهربائية، المصهرات);
- إذا لم يتم توصيل القابس >> قم بتوصيل القابس;
- في حالة تلف سلك التمديد >> استبدل سلك التمديد;
- ★ الأداة تعمل بشكل متقطع
- في حالة تلف مفتاح التشغيل/إيقاف التشغيل >> اتصل بالبائع/محطة الخدمة;
- في حالة تلف السلك الداخلي >> اتصل بالبائع/محطة الخدمة;
- في حالة تلف سلك التمديد >> استبدل سلك التمديد;
- ★ السلسلة جافة
- لا يوجد زيت في الخزان >> أعد تعبئة الزيت;
- الفتحة الموجودة في غطاء الخزان مسدودة >> نظّف الغطاء;
- مسار الزيت مسدود >> نظّف منفذ مسار الزيت;
- ★ المكبح الإرتداد/المكبح الإيقاف السريع
- المكبح لا يوقف السلسلة >> قم بالاتصال بالبائع/محطة الخدمة;
- ★ فرط سخونة السلسلة/فضيب السلسلة
- لا يوجد زيت في الخزان >> أعد تعبئة الزيت;
- الفتحة الموجودة في غطاء الخزان مسدودة >> نظّف الغطاء;
- مسار الزيت مسدود >> نظف منفذ مسار الزيت;
- تم فرط شدّ السلسلة >> اضبط شدّ السلسلة;
- السلسلة غير حادة >> اشحذ السلسلة أو استبدلها;
- ★ الأداة تهتز بشكل غير معاد
- شدّ السلسلة مرتخي للغاية >> اضبط شدّ السلسلة;
- السلسلة غير حادة >> اشحذ السلسلة أو استبدلها;
- السلسلة بالية >> استبدل السلسلة;
- سنون السلسلة موجهة في اتجاه خاطئ >> أعد عملية التجميع. وضع السلسلة في الاتجاه الصحيح;

البيئة المحيطة

- لا تتخلص من الأدوات الكهربائية والملحقات ومواد التغليف مع النفايات المنزلية (لدول الاتحاد الأوروبي فقط);
- وفقاً للتوجيه الأوروبي 2012/19/EC حول نفايات المعدات الكهربائية والإلكترونية وتطبيقه بالتوافق مع القانون المحلي. يجب تجميع الأدوات الكهربائية منتهية الصلاحية بشكل منفصل وإرسالها إلى أحد منشآت إعادة التصنيع المتوافقة مع البيئة;
- سيذكر الرمز (A) بهذا عند الحاجة إلى التخلص من أية أداة;

الضوضاء / الاهتزاز

- عند القياس بالتوافق مع EN 1.0٧٤5 يكون مستوى ضغط صوت هذه الأداة هو ٨٦ ديسيبل (أ) ومستوى طاقة الصوت ١٠٥ ديسيبل (أ) (الانحراف المعياري ٢؛ ديسيبل). والاهتزاز ٤,٧ م/ث² مجموع المحركات بثلاثة؛ K غير مؤكد ١,٥ م/ث²)
- تم قياس مستوى الاهتزازات بالتوافق مع الاختيار المعياري المحدد في EN ١٠٧٤٥؛ يمكن استخدامه لمقارنة أداة بأداة أخرى وكتقييم تمهيدى للتعرض للاهتزاز عند استخدام الأداة في التطبيقات الموضحة;
- قد يؤدي استخدام الأداة في تطبيقات مختلفة أو مع ملحقات مختلفة أو ذات صيانة رديئة إلى زيادة مستوى التعرض بصورة كبيرة;
- إن الفترة الزمنية التي يتم خلالها إيقاف تشغيل الأداة أو عندما تكون قيد التشغيل لكنها لا تؤدي أية مهام، تؤدي إلى تقليل مستوى التعرض بصورة كبيرة;
- ! قم بحماية نفسك من تأثيرات الاهتزاز من خلال صيانة الأداة وملحقاتها. والحفاظ على يدك دافنتين وتنظيم أعصاب العمل لديك;

FA

أره زنجيري

• ٧٨٠

مقدمة

- این ابزار الکتریکی برای اره کردن چوب های مختلف مانند تیرهای چوبی تخته ها. شناخته شده درختان و غیره و نیز برای اره کردن درختان طراحی شده است؛ برش می تواند در جهت یا خلاف جهت دانه بندی الیاف چوب انجام شود

- این ابزار برای مصارف حرفه ای مناسب نیست
- مطمئن شوید که تمام اجزا و قطعات نشان داده شده در شکل ٢ در بسته بندی باشند
- اگر قطعاتی مفقود شده یا آسیب دیده اند. لطفاً با فروشنده خود تماس بگیرید
- لطفاً پیش از کار با دستگاه این دفترچه راهنما را با دقت مطالعه کرده و آنرا برای استفاده آتی نگاه دارید ٢
- لطفاً به دستورالعملهای ایمنی و هشدارها دقت کنید؛ عدم رعایت این نکات می تواند به بروز جراحتهای بسیار جدی منجر شود

اطلاعات فنی ١

اجزای ابزار ٢

- A قاب محافظ
- B کلید گردان قفلی
- C زنجیر
- D میله زنجیر
- E نماد جهت چرخش و برش
- F چرخ زنجیر محرک
- G پیچ محکم کننده
- H باله های راهنمای میله زنجیر
- J سنون تنظیم کشش زنجیر
- K کلید گردان تنظیم کشش زنجیر
- L خروجی روغن
- M درپوش مخزن روغن
- N نشانگر حداقل سطح روغن
- P مهار سیم
- Q کلید ایمنی
- R کلید استارت
- S اهرم فعال کننده ترمز پس زدن (محافظ دست)
- T دستگیره جلو
- U دستگیره عقب
- V نددانه های فلزی گیرا
- W شیارهای تهویه
- X محافظ زنجیر
- Y ریل نگهداری (پیچها ارائه نشده اند)
- Z قلاب نگهداری

ایمنی

راهنمای های ایمنی عمومی برای ابزارهای الکتریکی

- FA تمامی هشدارهای ایمنی، دستورالعمل ها، تصاویر و مشخصات فنی ارائه شده همراه با این ابزار الکتریکی را مطالعه کنید. در صورت عدم رعایت تمام دستورالعمل های زیر خطر برق گرفتگی، آتش سوزی و/یا بروز جراحات شدید وجود خواهد داشت. همه هشدارها و راهنمائی ها را برای استفاده آتی نگهداری کنید. در این هشدارها عبارات «ابزار الکتریکی» به معنی ابزارهای الکتریکی فاقد باتری (یا سیم برق) و یا ابزارهای الکتریکی باتری دار (شارژی) است.

١) ایمنی محل کار

- ا) محل کار خود را تمیز مرتب و مجهز به نور کافی نگهدارید. محیط کار نامرتب و کم نور میتواند باعث سوانح کاری شود.
- ب) با ابزار الکتریکی در محیط هایی که در آن خطر انفجار وجود داشته و حاوی مایعات، گازها و غبارهای محترقه باشند. کار نکنید. ابزارهای الکتریکی جرقه های ایجاد می کنند که می توانند باعث آتش گرفتن گرد و بخار های موجود در هوا شوند.

- ت) هنگام کار با ابزار الکتریکی، کبودکان و سایر افراد را از دستگاه دور نگهدارید. در صورتیکه حواس شما پرت شود، ممکن است کنترل دستگاه از دست شما خارج شود.

٢) ایمنی الکتریکی

- ا) دوشاخه ابزار الکتریکی باید با پرز برق تناسب داشته باشد. هیچگونه تغییری در دوشاخه ندهید. مبدل دوشاخه نباید همراه با ابزار الکتریکی دارای

- يجب إجراء القطوع الطولية مع توكي العناية. لأن التأثير باستخدام أسنان التثبيت V (1) غير كمئًا. فقم بالنشر زاوية مستقيمة لتجنب الارتداد؛ يرتفع خطر وقوع حوادث عند نشر الأخشاب أو الفروع أو الأشجار تحت تأثير الشدة؛ فتوح أقصى درجات الحذر (الترك مهم التثني المشابهة للمحترفين)؛
- جزئة قطعة خشبية (قطع قطعة خشبية إلى قطع أصغر)
- يجب: أن أمنك. رفع القطعة الخشبية ودعمها باستخدام فروع أو قطع خشبية أو أسافين؛
- من الضروري التأكد من ثبات قدميك ومن توزيع وزنك على قدميك على نحو متساوٍ؛
- عند دعم قطعة خشبية على امتداد طولها بالكامل كما هو موضح بالشكل. قم بقطعها من أعلى (جزئة علوية)؛
- عند دعم قطعة خشبية من أحد أطرافها كما هو موضح في الشكل، اقطع 1/3 القطر من الجانب السفلي (جزئة سفلية)؛ ثم أكمل القطع من خلال إجراء جزئة علوية حتى تقابل موضع القطع الأول (1)؛
- عند دعم قطعة خشبية من كلا الطرفين كما هو موضح في الشكل، اقطع 1/3 القطر من أعلى (جزئة علوية)؛ ثم أكمل القطع من خلال إجراء جزئة سفلية لـ 2/3 من القطر من أسفل حتى تقابل موضع القطع الأول (1)؛
- عند التفرع على منحدر، قف دائمًا بجانب المرتفع من القطعة الخشبية؛
- عند «القطع إلى شرائح»، حافظًا على التحكم الكامل، حرر ضغط التقطيع بالقرب من طرف القطعة دون أن تخفف من إحكام قبضتك على مقابض المنشار السلسلي؛
- ! لا تدع السلسلة تلامس الأرضية؛
- بعد إكمال القطع، انتظر حتى تنفوق السلسلة قبل أن تحرك المنشار؛
- قم دائمًا بإيقاف المحرك قبل الانتقال من شجرة لأخرى؛
- قطع الأشجار (1)
- ! لا يمكن استخدام المنشار السلسلي إلا لقطع أشجار يقل قطرها عن طول قبض السلسلة؛
- ! قم بتأمين منطقة العمل؛ وتأكد من عدم وجود أشخاص أو حيوانات بالقرب من الشجرة التي ستسقط؛
- ! يُحظر نهائيًا محاولة حثري منشار منشور أثناء وجود المحرك قيد التشغيل؛ بل استخدم أوتاد خشبية لتحرير السلسلة والقبض؛
- ! ارتد دائمًا قبعة صلبة لحماية رأسك من الأفرع المتساقطة؛
- قبل القطع:
- عند اضطلاع شخصان أو أكثر بعمليات التقطيع والقطع في نفس الوقت، يجب إعداد عمليات القطع عن عملية التقطيع بمسافة لا تقل عن ضعف ارتفاع الشجرة المراد قطعها؛
- يجب ألا يتم قطع الأشجار بطريقة من شأنها أن تعرض أي شخص للخطر أو تمس أي خط مرافق أو تنسب أي تلف في الممتلكات (في حالة تلامس الشجرة مع أي خط مرافق، يجب إخطار الشركة على الفور)؛
- يجب أن يظل مشغل المنشار السلسلي في الجانب المرتفع في المنطقة لأن الشجرة من المحتمل أن تتدحرج أو تنزلق لأسفل بعد قطعها؛
- يجب التخطيط لطريق هجرة وإخلائه، حسب الضرورة، قبل البدء في إجراء القطوع (يجب مَدّ طريق النجاة للخلف وبشكل مائل بالنسبة للجزء الخلفي من خط السقوط المتوقع)؛
- قبل بدء قطع الشجرة، خذ في الاعتبار ميلها الطبيعي وموقع الفروع الأكبر وإجاه الريح لتحديد في أي اتجاه ستسقط الشجرة؛
- أزل الأوساخ والأحجار والحاء والفكوك والمسامير والمسامير مزودة السن والأسلاك من الشجرة؛
- إجراء القطع:
- اصنع حز (1 - 1) مقدره 1/3 قطر الشجرة، بحيث يكون عمودي على إجه السقوط كما هو موضح في الشكل (1)؛
- قم بإجراء قطع التحزير الأفقي السفلي أولاً (سيساعد ذلك على تجنب انحصار كلا من سلسلة المنشار أو القبض الموجه عند إجراء الحز الثاني)؛
- قم بإجراء القطع الخلفي بالشجرة (3) على ارتفاع لا يقل عن 50 ملم من قطع التحزير الأفقي، حافظ على بقاء القطع الخلفي موازي لقطع التحزير الأفقي (1)؛
- قم بإجراء القطع الخلفي بالشجرة بحيث يتبقى قدر كافي من الخشب لعمل كمنفصلة (يجول خشب المنفصلة دون نفوس الشجرة وسقوطها في الإجه الخاطي؛ لذا لا جري قطع نافذ في المنفصلة)؛
- عندما يقترب القطع من المنفصلة، يجب أن تبدأ الشجرة في السقوط؛

- في حالة وجود أو احتمالية لعدم سقوط الشجرة في الإجه المطلوب أو لتأرجحها للخلف وتعبق حركة سلسلة المنشار، أوقف التقطيع قبل اكتمال القطع الخلفي واستخدم أوتاد خشبية أو بلاستيكية أو ألومنيوم لفتح القطع وإسقاط الشجرة على امتداد خط السقوط المطلوب (1)؛
- عندما تبدأ الشجرة في السقوط، ازل المنشار من القطع وأوقف وضع المنشار جانبًا، ثم استخدم طريق التراجع المخطط (انتبه للفروع مفرطة السخونة المتساقطة واحرص على توفر ثبات القدمين)؛
- قطع فروع شجرة (1)
- قطع الفروع هو إزالة الفروع من شجرة سقطت؛
- عند قطع الفروع، اترك الأفرع السفلية الأكبر حجمًا لدعم القطعة الخشبية بعيدًا عن الأرض؛
- أزل الأفرع الصغيرة بقطعة واحدة كما هو موضح في الشكل؛
- يجب قطع الأفرع الموجودة تحت تأثير شد من أسفل إلى أعلى لتجنب تعبوق حركة المنشار؛

الصيانة / الخدمه

- لم يتم تصميم هذه الأداة للاستخدام الاحترافي؛
- افصل دائمًا القابض عن مصدر الطاقة قبل إجراء التنظيف وأو الصيانة؛
- احرص دائمًا على نظافة الأداة والسلك (وخصوصًا فتحات التهوية W (1))؛
- نظف الميت البلاستيكي المشكل الخاص بالمنشار السلسلي باستخدام فرشاة ناعمة وقطعة قماش نظيفة (لا تستخدم الماء أو المذيبات أو المواد اللمعة)؛
- أزل لوحة الغطاء والسلسلة وقبض السلسلة ونظفهم بالفرشاة جيدًا بعد مرة إلى ثلاث مرات من الاستخدام؛
- نظف المنطقة المجاورة أسفل لوح الغطاء وسن عجلة وسيطة التدوير ومجموعة قبض السلسلة باستخدام فرشاة ناعمة وقطعة قماش نظيفة؛
- نظف منفذ الزيت باستخدام قطعة قماش نظيفة؛
- خذ في اعتبارك بانتظام بحثًا عن عيوب ظاهرة كسلسلة أو قبض مفكوكين أو في غير موضعهما أو تالفين أو أية عيوب مفكوكة أو مكسورة بالية أو تالفة؛
- قم بإجراء الصيانة والإصلاحات الضرورية قبل استخدام المنشار السلسلي؛
- يمكن التحقق من سلامة وظيفة الزيت الأوتوماتيكي بتشغيل المنشار وتوجيه الطرف المستدق للقبض نحو قطعة من الورق المقوى أو ورقة على الأرض؛
- ! لا تلمس الأرضية بالسلسلة (تأكد من توفر مسافة خلوص للسلامة قدرها 20 سم)؛
- إذا ظهر نسق زيت متزايد، فهذا يعني أن الزيت الأوتوماتيكي يعمل جيدًا؛
- في حالة عدم وجود نسق زيت على الرغم من تعبئة خزان الزيت بالكامل، انظر «اكتشاف المشاكل وإصلاحها» أو اتصل بالبائع الذي اشترت منه؛
- إذا تعذر تشغيل الأداة على الرغم من الحذر الشديد في إجراءات التصحيح والاختبار، فيجب القيام بالإصلاحات بواسطة مركز خدمة ما بعد البيع لأدوات الطاقة التابع لشركة SKIL؛
- قم بإرسال الأداة دون تفكيكها بالإضافة إلى إثبات الشراء إلى البائع أو أقرب محطة خدمة SKIL لعناوين بالإضافة إلى مخطط الخدمة متاح على www.skil.com
- ! قبل إعادة، يجب أن يكون خزان الزيت فارغًا تمامًا؛
- التخزين (1)
- إذا لزم تخزين المنشار السلسلي لفترة طويلة، نظف السلسلة وقبض السلسلة؛
- عند تخزين المنشار، يجب أن يكون خزان الزيت فارغًا تمامًا؛
- استخدم واقي السلسلة X عند تخزين المنشار؛
- قم بتبريد قبض التخزين Y على الحائط على نحو ما باستخدام E يراعي غير مرفقة، مع ضبطها فقط؛
- استخدم قبض التخزين Y وحطاف التخزين Z كما هو موضح في الشكل؛
- انتبه جيدًا لتسرب الزيت عند استخدام حطاف تخزين Z؛
- حذّر الأداة في مكان مغلق جاف ومحكم الغلق بعيدًا عن متناول الأطفال؛
- اكتشاف المشاكل وإصلاحها
- توضح القائمة التالية أعراض المشاكل والأسباب المحتملة والإجراءات التصحيحية (إذا لم يعمل ذلك على التعرف على المشكلة وإصلاحها، اتصل بالبائع أو محطة الخدمة)؛
- ! قم بإيقاف تشغيل الأداة وافصل القابض قبل التحقق من المشكلة؛
- ★ تعذر تشغيل الأداة؛
- تم تنشيط مكبح الارتداد - اسحب واقي اليدين S للتحقق إلى موضعه (1)؛

شرح الرموز الموجودة على الأداة

- فلت الغطاء وأضف زيت المنشار السلسلي (لا يتوقّف مع الأداة) حتى يكتمل الخزان:
- جنب وصول الأوساخ والخلفات إلى داخل خزان الزيت:
- ركب غطاء خزان الزيت واحكمه بعطه:
- ! **تحقق من مستوى الزيت قبل بدء التشغيل وابتظام أثناء التشغيل؛ وأعد تعبئة الزيت عندما ينخفض مستواه عن المين N:**
- ستستغرق عملية تعبئة خزان الزيت حوالي 15 دقيقة. تبعاً لكثافة النشر ومرات التوقف:
- يُحظر نهائيًا استخدام زيت مُعاد تصنيعه/بارد:
- **ماسك السلك (14)**

- قم بتعليق العروة في سلك التمديد أعلى الماسك P كما هو موضح في الشكل:

- اسحب بإحكام لتأمين سلك التمديد:

- التشغيل/إيقاف التشغيل (15)

- قم بتشغيل الأداة بالضغط أولاً على مفتاح الأمان Q، ثم سحب مفتاح التشغيل R:

- أوقف تشغيل الأداة عن طريق خريز الزناد R:

- ! **لا توقف المنشار السلسلي بعد النشر من خلال تنشيط واقي اليبدين الأمامي S (1) (= مكبح الارتداد):**

- **مكبح الارتداد (16)**

- بعد مكبح الارتداد البية أمان يتم تنشيطها من خلال واقي اليبدين الأمامي S، عند حدوث ارتداد -> تتوقف السلسلة على الفور:

- يجب إجراء عمليات التحقق اللفظي التالي على فترات منتظمة:

- ادفع واقي اليبدين الأمامي S للأمام وأبدأ تشغيل المنشار السلسلي -> يجب ألا يبدأ تشغيل السلسلة:

- لإلغاء تنشيط مكبح الارتداد، حرر مفتاح التشغيل R واسحب واقي اليبدين S إلى الخلف:

- **تنشيط الأداة (16)**

- أمسك المنشار السلسلي دائماً بإحكام بكلتا يديك (المقبض الأمامي T باليد اليسرى والمقبض الخلفي U باليد اليمنى؛ يُحظر نهائيًا تشغيل المنشار السلسلي بيد واحدة فقط (16a):

- تأكد من وجود سلك الطاقة بخلاف بعيداً عن السلسلة والخشب ومن وجوده في موضع يحول دون أن يعلق بالأفرع أو ما شابهها أثناء القطع:

- ! **يجب تشغيل السلسلة بسرعة كاملة قبل أن تلامس الخشب:**

- استخدم سنون إمسك معدنية V لتأمين المنشار على الخشب قبل بدء القطع (16a):

- استخدم سنون الإمسك كمنقطة تأثير (*): أثناء القطع (16a):

- أعد تعيين سنون الإمسك عند نقطة أدنى عند نشر قطع خشبية أكثر مسكاً عن طريق سحب المنشار إلى الخلف قليلاً حتى تتحرر السنون، ثم ضعه مرة أخرى عند مستوى أدنى لمواصلة النشر؛ ولا نزل المنشار بالكامل من الخشب:

- لا تستخدم السلسلة مسرراً أثناء القطع؛ بل دعها تقوم بالعمل باستخدام سنون الإمسك V لتحقيق الحد الأدنى لضغط التأثير:

- لا تستخدم المنشار السلسلي إلا مع توفر ثبات من اللفدين:

- أمسك المنشار السلسلي من ناحية الجانب الأيمن لجسمك (16b):

- لا يتم تشغيل المنشار السلسلي وذراعيك ممدودتين تماماً أو خالو نشر المناطق التي يصعب الوصول إليها أو وأنت واقف على سلم (16c):

- يُحظر نهائيًا استخدام المنشار السلسلي أعلى ارتفاع الكتفين (16d):

- يكون النشر في الوضع الأمثل عندما تظل سرعة السلسلة ثابتة أثناء القطع:

- ! **توخّ الخند عند الوصول لنهاية القطع؛ لأن وزن المنشار قد يتغير فجأة لأنه يقع بعيداً من الخشب (قد تقع حوادث في السابقين والقدمين):**

- ! **أزل دائماً المنشار من قطع الخشب أثناء تشغيل المنشار:**

- تفعلع القطع الخشبية

- ادعم القطع الخشبية بحيث لا تقرب الجوانب الخارجية في القطع مقابل بعضها البعض. الأمر الذي قد يؤدي إلى انحسار السلسلة أو حصرها:

- ضع القطع الخشبية في موضعها واضبطها بأمان قبل النشر:

- عند النشر، احترس دائماً لتجنب الاضطراب بالأحجار والمسامير وما إلى ذلك. لأن هذه الأشياء قد تتعرض للنفذ أو تسبب تلفاً بالسلسلة أو إصابة خطيرة للشغل أو للمحيطين به:

- ! **حافظ على بقاء السلسلة الموجودة قيد التشغيل بعيدة عن السياج السلكية أو الأرضية:**

-

-

-

-

-

-

-

-

-

-

-

-

-

-

-

-

-

-

-

-

- Ⓣ قم بقرارة دليل الإرشادات قبل الاستخدام
- Ⓝ قم دائماً بإيقاف تشغيل الأداة وفصل القابس عن مصدر الطاقة. إذا تعرض سلك إمداد الطاقة أو سلك التمديد للقطع أو التلف أو الانحسار (لا تلمس السلك قبل فصل القابسي):
- Ⓞ لا تعرض الأداة للماء:
- Ⓛ ارتد نظارات الأمان وواقبات السمع:
- Ⓜ العزل المزوج (لا يلزم سلك أرضي)
- Ⓜ لا تنخلص من الأداة مع الغابات المنزلية:

الاستخدام

التجميع (9)

- ! لا توصل المنشار السلسلي بالمأخذ الرئيسي قبل أن يتم تجميعه بالكامل:

- ! استخدم دائماً قفازات عند التعامل مع السلسلة:

- ضع المنشار السلسلي على أي سطح مستوي مناسب:

- أزل لوحة الغطاء A عن طريق تدوير مقبض القفل الدوار B في عكس اتجاه عقارب الساعة:

- حرّك السلسلة C لتزليقاً في الفتحة المحيطة بقضيب السلسلة D:

- ! **تأكد من وجود السلسلة في اتجاه التشغيل الصحيح وذلك بمقارنتها برمز السلسلة E:**

- ركب السلسلة على سن عجلة وسيلة التدوير F ووجه قضيب السلسلة D بحيث يركب مسمار تثبيت G وإلجانحين الموجهين H في مجرى قضيب السلسلة D ويركب وتد شدّ السلسلة L في الفتحة الخاصة به في القضيب D:

- إذا لزم الأمر، أدر مقبض الشدّ K ليصبح وتد الشدّ L بحاراة الفتحة الموجودة في قضيب السلسلة D:

- تحقّق من إحكام كل الأجزاء في مواضعها بصورة ملائمة، وأمسك السلسلة وقضيب السلسلة في وضع مستوي:

- أدر مقبض الشدّ K حتى يتم ضم الجزء المرخي بالكامل في السلسلة:

- قم بتثبيت لوحة الغطاء A كما هو موضح في الشكل:

- احكم ربط مقبض القفل B على مسمار تثبيت G من خلال تدويره في اتجاه عقارب الساعة:

- **سلسلة الشدّ (1)**

- ضع المنشار السلسلي على أي سطح مستوي مناسب:

- تحقّق من صحة موضع وصلات السلسلة في الفتحة المحيطة بقضيب السلسلة D:

- (1) حرر مقبض القفل B بحيث يكون مسكاً فقط بقضيب السلسلة في موضعه (لا تفكّه):

- (2) ارفع قضيب السلسلة إلى حد ما وبتّته في هذا الموضع:

- (3) أدر مقبض شدّ السلسلة K لأعلى حتى ترتفع أدنى وصلات السلسلة لأعلى وتصبح ملائمة فقط للجزء السفلي من قضيب السلسلة D:

- (4) احكم ربط مقبض القفل B عن طريق تدويره في اتجاه عقارب الساعة:

- (5) حرر قضيب السلسلة:

- (1) يتم الوصول لشدّ السلسلة الصحيح عند إمكان رفع السلسلة من القضيب في المنتصف بمقدار 4 ملم تقريباً:

- ! **تحقّق دائماً من شدّ السلسلة قبل استخدامها وبعد إجراء أول قطوع وابتظام أثناء الاستخدام (كل 10 دقائق تقريباً):**

- عند إجراء التشغيل الأولي، قد تستطيل السلاسل الجديدة بدرجة كبيرة:

- يعتمد عمر سلسلة المنشار السلسلي بشكل أساسي على التشحيم الكافي والشدّ الصحيح:

- جنب القيام بشدّ السلسلة وهي ساخنة، لأن ذلك سيضرها لفرط الشدّ عندما تبرد:

- **التشحيم (11)**

- يتوقف عمر السلسلة وسعة القطع على توقّر التشحيم التالي: لذا يتم تزيت السلسلة تلقائياً أثناء التشغيل من خلال منفذ الزيت L (11):

- ! لا يتم تزويد المنشار السلسلي معبئاً بالزيت، فمن الضروري تعبئته بالزيت قبل استخدام المنشار:

- يُحظر نهائيًا تشغيل المنشار السلسلي بدون زيت السلسلة أو التشغيل ومستوى خزان الزيت فارغ؛ لأن ذلك سيضر المنتج للتلف الشامل:

- ضع المنشار على أي سطح ملائم بحيث يكون غطاء خزان الزيت M موجهًا لأعلى:

- ج) اعتن بالعدة الكهروإتية بشكل جيد. تفحص منم إذا كانت أجزاء الجهاز المتحركة تعمل بشكل سليم ويأتها غير مستعصية عن الحركة أو إن كانت هنك أجزاء مكسورة أو تالفة لدرجة تؤثر فيها على حسن أداء العدة الكهروإتية. ينبغي تصحيح هذه الأجزاء التالفة قبل إعادة تشغيل الجهاز الكثير من الحوادث متصهرة العدد الكهروإتية التي تم صيانتها بشكل ردي.
- ح) حافظ على إبقاء عدد القطع نظيفة وحاددة. إن عدم القطع ذات حواف القطع الحادة التي تم صيانتها بعناية تتكلس بشكل أفل ويكن توجيهها بشكل أيسر.
- خ) استخدم العدد الكهروإتية والتوابع وعدد الشغل والإخ. حسب هذه التعليمات. تراعى أثناء ذلك شروط الشغل والعمل المبرم في استخدام العدد الكهروإتية لغير الأشغال المخصصة لأجلها قد يؤدي إلى حدوث الحالات الخطيرة.
- د) احرص على جفاف المقابض وأسطح الإمساك ونظافتها وخلوها من الزيت والشحم؛ لا تسمح المقابض وأسطح الإمساك الرلقة بالاستخدام والتحكم الأمان في الأداة في الحالات غير المتوقعة؛
- هـ) الخدمة
- ا) اسمح بتصليح عدتك الكهروإتية فقط من قبل المتخصصين فقط وباستعمال قطع الغيار الأصلية. يؤمن ذلك المحافظة على أمان الجهاز.
- تذيرات السلامة المخصصة للمنتشار السلسلي
- لا يمكن للأطفال وصغار السن تشغيل المنتشار السلسلي باستثناء المتدربين فوق ١٦ عام الذين يخضعون للإشراق؛ والأمر ذاته ينطبق على الأشخاص الذين لا يعرفون تماماً أو لا يعرفون بالقدر الكافي كيفية التعامل مع المنتشار السلسلي؛ يجب أن تكون تعليمات التشغيل في متناول اليد دائماً؛ يجب ألا تقوم الأشخاص الرهقة أو غير المؤهلة بتشغيل المنتشار السلسلي؛ احرص على بقاء كل أجزاء الجسم بعيداً عن المنتشار السلسلي عند تشغيل المحرك؛ قبل بدء تشغيل المنتشار، تأكد من أن المنتشار السلسلي لا يلمس أي شيء؛ فقد تؤدي بخلقة من عدم الانتباه أثناء تشغيل الناشر السلسلية إلى تشابك ملابسك أو جسمك مع المنتشار؛
 - امسك دائماً بالمنتشار السلسلي ويديك اليمنى على المقبض الخلفي ويديك اليسرى على المقبض الأمامي؛ إن إمساك المنتشار السلسلي ووضع اليدين معكوس يزيد خطر التعرض لإصابة شخصية ويجب الامتناع عنه تماماً؛
 - لا تمسك بالأداة الكهروإتية إلا بواسطة أسطح الإمساك المعزولة فقط. لأن المنتشار السلسلي قد يتعرض إلى التلامس مع أسلاك غير ظاهرة أو مع سلك الطاقة الخاص به؛ فلامس الناشر السلسلية مع سلك «متصل بالكهرباء» قد يؤدي إلى «وصول التيار الكهربائي» إلى أجزاء معدنية مكشوفة بالأداة الكهروإتية وتعرض المشغل لصدمة كهربائية؛
 - ارتد نظارات أمان وواقيات السمع؛ ويوصى باستخدام تجهيزات واقية إضافية للرأس واليدين والساعين والقدمين؛ استعمال الملابس الواقية الملائمة يضمن على تقليل فرص التعرض لإصابة شخصية بسبب الحفلات الطائرة أو ملامسة سلسلة المنتشار عن طريق الخطأ؛
 - لا تقم بتشغيل المنتشار السلسلي في شجرة؛ فتشغيل المنتشار في شجرة قد يؤدي إلى حدوث إصابة شخصية؛
 - حافظ دائماً على ثبات قدميك بشكل جيد ولا تقم بتشغيل المنتشار إلا عند الوقوف على سطح ثابت وآمن ومستوي؛ الأسطح المنزلفة أو غير المستقرة من السلاام قد تؤدي إلى فقدان التوازن أو التحكم في المنتشار؛
 - عند تقطيع فرع شجرة يوجد تحت تأثير شد. توخ الحذر لكي لا يرتد؛ فعند حذر الشد الموجود في الألياف الخشبية. قد يندفع فرع الشجرة الواقع تحت ضغط بسرعة مرتفعاً للفتل وأو يقذف المنتشار خارج نطاق السيطرة؛
 - توخ أقصى درجات الحذر عند تقطيع الأغصان والشجيرات؛ حيث أن المواد الرقيقة قد تنقل بالمنتشار السلسلي وتندفع نحوك بسرعة أو تفقد التوازن؛
 - احمل المنتشار من المقبض الأمامي وهو في وضع إيقاف التشغيل ويعيد عن جسمك؛ عند نقل أو تخزين المنتشار السلسلي. قم دائماً بتركيب غطاء القضيبي المؤجه؛ التعامل السليم مع المنتشار السلسلي سيقلل من احتمال ملامسة سلسلة المنتشار المتحركة عن طريق الخطأ؛
 - اتبع التعليمات المتضمنة بالمشحيم وشد السلسلة وتغيير الملحقات؛ إن السلسلة المشدودة أو المشحمة على نحو غير صحيح إما أن تتكسر أو تزيد احتمال حدوث ارتداد؛
 - احرص على جفاف المقابض ونظافتها وخلوها من الزيت والشحم؛ حيث أن المقابض الملوثة بالشحم والزيوت تكون منزلفة وتسبب فقدان التحكم؛
 - لا تقطع سوى الخشب؛ لا تستخدم المنتشار السلسلي في أغراض غير مخصصة لها (مثلاً؛ لا تستخدمه لتقطيع البلاستيك أو مواد البناء أو خامات

- البناء غير الخشبية)؛ فقد يؤدي استخدام المنتشار السلسلي في عمليات تشغيل مختلفة عن العمليات التي خصص لها إلى حدوث حالة خطر:
- أسباب الارتداد ووقاية المشغل منه
- قد يحدث ارتداد عند ملامسة مقدمة القضيبي الموجه أو طرفه المستدق لجسم.
 - أو عند انحناء الأخشاب مع بعضها وتسببها في انحصار المنتشار في القطع.
 - قد تؤدي ملامسة الطرف المستدق في بعض الحالات إلى حدوث رد فعل عكسي مفاجئ وارتداد القضيبي الموجه لأعلى وللخلف نحو المشغل.
 - قد يؤدي انحصار المنتشار السلسلي أمام مقدمة القضيبي الموجه إلى دفع القضيبي نحو الخلف سريعاً نحو المبرم.
 - إن اتخاذ أي من ردود الفعل هذه قد يفقدك التحكم في المنتشار. ما قد يؤدي إلى حدوث إصابة شخصية خطيرة (لا تعتمد حصرياً على أجهزة الأمان المدمجة في منتشارك؛ فيوصفك مستخدم منتشار سلسلي. ينبغي عليك اتخاذ عدة خطوات للحفاظ على مهام التقطيع التي تقوم بها معفية من الحوادث والإصابات)؛
 - يعتبر الارتداد نتيجة مترتبة على سوء استخدام الأداة وأو إجراءات أو ظروف التشغيل غير الصحيحة. ويمكن تجنبه باتخاذ الاحتياطات الملائمة على النحو المبين أدناه:
 - أحمك الإمساك بالمنتشار بحيث يطقو إبهاميك وأصابعك مقابض المنتشار السلسلي وتكون كلتا يديك على المنتشار واتخذ جسمك وذراعيك الوضع الذي يتيح لك مقاومة قوى الارتداد (يكن التحكم في قوى الارتداد من قبل المشغل. إذ تم اتخاذ الاحتياطات الملائمة؛ فلا تترك المنتشار السلسلي في وضع حرا؛
 - لا تباعل في مذ المنتشار. ولا تقوم بالقطع على ارتفاع أعلى من ارتفاع كتفك (سيساعد ذلك على الحول دون حدوث ملامسة غير متعمدة للطرف المستدق وسيتيح تحكم أفضل في المنتشار في الحالات غير المتوقعة)؛
 - لا تستخدم سوى قضبان وسلاسل الاستبدال التي حددتها الشركة المنتجة (قضبان وسلاسل الاستبدال غير الصحيحة قد تتسبب في كسر و/أو ارتداد السلسلة)؛
 - التزم بتعليمات شد وصيانة المنتشار السلسلي التي حددها الشركة المنتجة (اخض ارتفاع مقياس العمق قد يؤدي إلى زيادة الارتداد)؛
- أمان الأشخاص
- يوصى بأن يحصل مستخدم المنتشار لأول مرة على إرشاد عملي على استخدام المنتشار السلسلي والتجهيزات الواقية من مشغل متمرس. كما يجب أن يكون التطبيق الأولي هو تقطيع قطع خشبية على حصان أو حامل النشر؛
 - لا تلمس السلسلة الدوارة؛
 - لا تقم بتشغيل المنتشار السلسلي بالقرب من أشخاص آخرين أو أطفال أو حيوانات؛
 - لا تقم بتشغيل المنتشار السلسلي بعد شرب الكحول أو تحت تأثير عقاقير أو أدوية مسكرة؛
 - تأكد من أن الأطفال لا يعبثون بالأداة؛
- الأمان الكهربائي
- تأكد دائماً من أن الفولت المرود من نفسه المشار اليه على اللوحة الخاصة بالأداة
 - قم بتوصيل الأداة عبر قاطع تيار (FI) دائرة الفصر باستخدام تيار بدء التشغيل مفارده ٣٠ مللي أمبير بحد أقصى؛
 - استخدم أسلاك تمديد مفكوة تماماً وأمنة سعة ١٦ أمبير (١٣) أمبير في بريطانيا العظمى؛
 - لا تستخدم سوى سلك تمديد مخصص للاستخدام في المناطق المفتوحة ومرؤد بقابس مسيك للماء ومقبس وصل؛
 - قم فقط باستخدام أسلاك تمديد بطول ٢٠ متر (١,٥) م (أو ٥٠ متر (٢,٥) م) بحد أقصى؛
 - قم دائماً بإيقاف تشغيل الأداة وفصل القابض من مصدر الطاقة إذا تعرض سلك إمداد الطاقة أو سلك التمديد للقطع أو التلف أو الانحناء (لا تقم بلمس السلك قبل فصل القابض)؛
 - قم بحماية سلك التمديد) من الحرارة والزيت والحواف الحادة؛
 - لا تقم مطلقاً باستخدام السلك حمل أو سحب أو فصل الأداة؛
 - قم بفحص السلك بشكل دوري وإذا تعرض للتلف. استعن بشخص مؤهل لاستبداله؛
 - قم بفحص سلك التمديد بشكل دوري واستبدله في حال تلفه (أسلاك التمديد غير الملائمة قد تكون خطيرة)
 - لا تقم باستخدام الأداة إذا لم يقم الفتح بالتشغيل وإيقاف التشغيل؛ قم دائماً بإصلاح الفتح التالف على يد أحد المؤهلين؛

المنشأ السلسلي

-٧٨-

مقدمة

- تم تصميم هذه الأداة الكهربائية لنشر الأخشاب مثل العوارض والألواح والفروع الخشبية وجذوع الأشجار وغيرها ولنشر الأشجار. حيث يمكن نشر القطوع في اتجاه الألياف أو عبره:
- لم يتم تصميم هذه الأداة للاستخدام الاحترافي:
- تأكد أن الغلف يحتوي على جميع الأجزاء كما هو موضح في الشكل ①.
- في حالة تعرض أجزاء للنفذ أو التلف، يرجى الاتصال بالباح الذي اشترت منه:
- اقرأ دليل الإرشادات هذا بعناية قبل الاستخدام واحتفظ به كمرجع في المستقبل ②
- انتبه بشكل خاص إلى تعليمات وحذيرات السلامة: فقد يؤدي الإخفاق في الالتزام بهذه التعليمات إلى التعرض لإصابة خطيرة:

البيانات الفنية ①

مكونات الأداة ②

- A لوحة الغطاء
- B مقبض القفل
- C السلسلة
- D قضيب السلسلة
- E رمز خاص بإجاه التدوير والتقطع
- F سن عجلة وسيلة التدوير
- G مسمار تثبيت
- H أجنحة موجهة لتضيق السلسلة
- J وتد شدّ السلسلة
- K مقبض شدّ السلسلة الدوار
- L منفذ الزيت
- M غطاء خزان الزيت
- N مؤشر الحد الأدنى لمستوى الزيت
- P ماسك السلك
- Q مفتاح الأمان
- R مفتاح التشغيل
- S ذراع تنشيط مكبح الارتداد (واقى اليدين)
- T مقبض أمامي
- U مقبض خلفي
- V سنون إمسك معدنية
- W فتحات التهوية
- X واقى السلسلة
- Y قضبان التخزين (البرازي غير مرفقة)
- Z خطاف التخزين

أمان

حذيرات السلامة العامة للأداة الكهربائية

- ⚠ حذير اقرأ كل حذيرات السلامة والتعليمات والأشكال الإيضاحية والمواصفات المرفقة مع هذه الأداة الكهربائية: فقد يؤدي الإخفاق في الالتزام بكل التعليمات المدرجة أدناه إلى التعرض لصدمة كهربائية وأو حريق وأو إصابة خطيرة، احتفظ بكل التحذيرات للرجوع إليها في المستقبل يشير المصطلح «الأداة الكهربائية» في التحذيرات إلى الأداة الكهربائية الخاصة بك التي تعمل بطاقة المأخذ الرئيسي (باستخدام سلك) أو بطاقة البطارية (بدون سلك):

① الأمان مكان الشغل

- ① حافظ على نظافة وحسن إضاءة مكان شغلك الفوضوية في مكان الشغل ومجالات العمل الغير مضاعة قد تؤدي إلى حدوث الحوادث.
- ب) لا تشغل بالعدة الكهربائية في محيط معرض خطر الانفجار والذي تتوفر فيه السوائل أو الغازات أو الأبخرة القابلة للاشتعال. العدد الكهربائية تشكل الشرر الذي قد يتطاير فيشعل الأبخرة والأبخرة.

ت) حافظ على بقاء الأطفال وغيرهم من الأشخاص على بعد عندما تستعمل العدة الكهربائية. قد تفقد السيطرة على الجهاز عند التلهي.

② الأمان الكهربائي

- أ) يجب أن يتلامس قابس وصل العدة الكهربائية مع المقبس. لا يجوز تغيير القابس بأي حال من الأحوال. لا تستعمل القوابس الهائية مع العدد الكهربائية المؤرصة تأريض وقائي. تخضع القوابس التي لم يتم تغييرها والمقابس الملائمة من خطر الصدمات الكهربائية.
- ب) تجنب ملامسة السطوح المؤرصة كالأثنيب ورايوتورات التفتة والمدافئ أو المراتد بواسطة جسمك. يزداد خطر الصدمات الكهربائية عندما يكون جسمك مؤرض.
- ت) أبعد العدة الكهربائية عن الأمطار أو الرطوبة. يزداد خطر الصدمات الكهربائية إن تسرب للماء إلى داخل العدة الكهربائية.
- ث) يجب عدم إساءة استخدام الكابيل. لا تسن استعمال الكابيل لحمل العدة الكهربائية أو لتعليقها أو لسحب القابس من المقبس. حافظ على إبعاد الكابيل عن الحرارة والزيت والحواف الحادة أو عن أجزاء الجهاز المتحركة. تزيد الكابيل التالفة أو المتشابكة من خطر الصدمات الكهربائية.
- ج) استخدم فقط كابلات التمديد الصالحة للإستعمال الخارجي أيضا عندما تشتغل بالعدة الكهربائية في الخلاء. يخضع استعمال كابل تمديد مخصص للإستعمال الخارجي من خطر الصدمات الكهربائية.
- ح) إن لم يكن بالإمكان عدم تشغيل العدة الكهربائية في الأجواء الرطبة. فاستخدم مفتاح للوقاية من التيار المتردد. إن استخدام مفتاح للوقاية من التيار المتردد يقلل خطر الصدمات الكهربائية.
- ③ أمان الأشخاص
- أ) كن يقظا وأنتبه إلى ما تفعله وقم بالعمل بواسطة العدة الكهربائية بعقل.. لا تستخدم عدة كهربائية عندما تكون متعب أو عندما تكون تحت تأثير المخدرات أو الكحول أو الأدوية. عدم الإنتباه للحظة واحدة عند استخدام العدة الكهربائية قد يؤدي إلى إصابة خطيرة.
- ب) ارتد عناء الوقاية الخاص. وارتد دائما نظارات واقية. يجب إرتداء عناء الوقاية الخاص. كضخاق الوقاية من الغبار وأحذية الأمان الواقية من الإرتزاق والحوذ واقية الأذنين. حسب نوع وإستعمال العدة الكهربائية. من خطر الإصابة بجروح.
- ت) تجنب التشغيل بشكل غير مقصود. تأكد من كون العدة الكهربائية مطفأة قبل وصلها بإمداد التيار الكهربائي / أو بالتركم. وقبل رفعها أو حملها. إن كنت تضع إصبعك على المفتاح أثناء حمل العدة الكهربائية أو إن وصلت الجهاز بالشبكة الكهربائية عندما يكون قيد التشغيل. فقد يؤدي ذلك إلى حدوث الحوادث.
- ث) انزع عمد الضبط أو مفتاح الربط قبل تشغيل العدة الكهربائية. قد تؤدي العدة أو المفتاح المتواجد في جزء دوار من الجهاز إلى الإصابة بجروح.
- ج) تجنب أوضاع الجسم غير الطبيعية. قف بأمان وحافظ على توازنك دائما. سيسمح لك ذلك من السيطرة على الجهاز بشكل أفضل في المواقف غير المتوقعة.
- ح) ارتد ملابس مناسبة. لا ترتدي الثياب الفضفاضة أو الحلي. حافظ على إبقاء الشعر والثياب والقفازات على بعد عن أجزاء الجهاز المتحركة.
- خ) إن جاز تركيب جهاز شفط وجميع القبار فتأكد من أنها موصولة وبأنه يتم استخدامها بشكل سليم. قد يقلل إستخدام جھيزات لشفط الأبخرة من المخاطر الناتجة عن الأبخرة.
- د) لا تدع أعينك على الاستخدام المتكرر للأدوات يسمح لك بتجاهل مبادئ سلامة الأداة: قد يتسبب الاستخدام بدون أكثرات في حدوث إصابة بالغة في غضون ثواني:
- ④ حسن معاملة واستخدام العدد الكهربائية
- أ) لا تفرط في حمل الجهاز. استخدم لتنفيذ أشغالك العدة الكهربائية المخصصة لذلك. إنك تعمل بشكل أفضل وأكثر أمانا بواسطة العدة الكهربائية الملائمة في مجال الأداء المذكور.
- ب) لا تستخدم العدة الكهربائية إن كان مفتاح تشغيلها تالف. العدة الكهربائية التي لم تعد تسمح بتشغيلها أو بإطافئها خطيرة ويجب أن يتم تصليحها.
- ت) اسحب القابس من المقبس / أو انزع المتركب قبل ضبط الجهاز وقبل إستبدال التوابع أو قبل وضع الجهاز جانبا. تمنع إجراءات الاحتياط هذه تشغيل العدة الكهربائية بشكل غير مقصود.
- ث) احتفظ بالعدد الكهربائية التي لا يتم إستخدامها بعيدا عن متناول الأطفال. لا تسمح باستخدام العدة الكهربائية لمن لا خبرة له بها أو لمن لم يقرأ تلك التعليمات. العدد الكهربائية خطيرة إن تم استخدامها من قبل أشخاص دون خبرة.

١٨

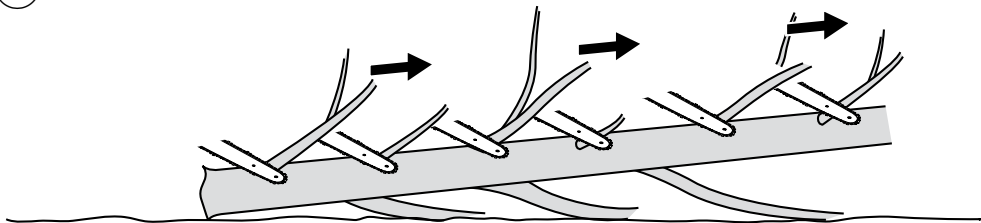

٢٠

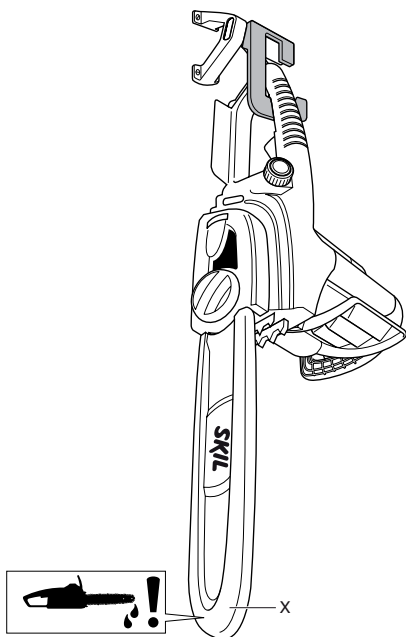
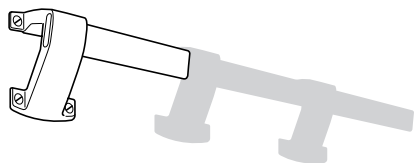
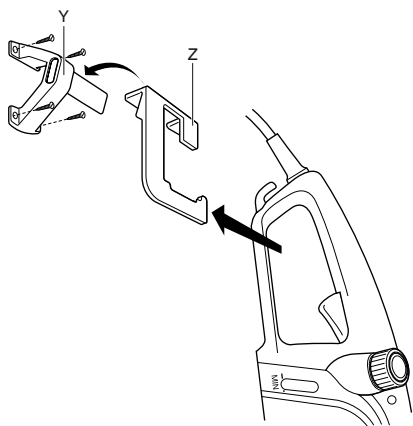

III a

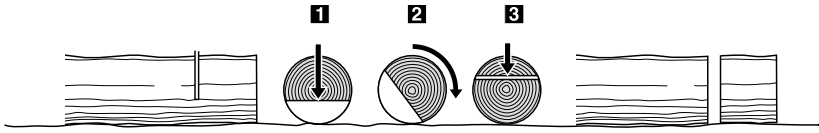

b

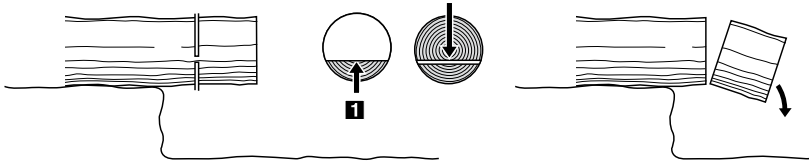

c

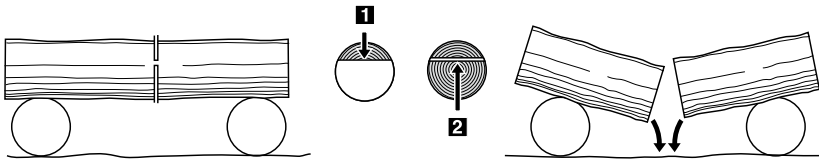

IV a

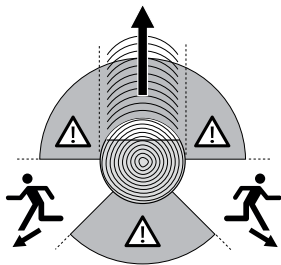

b

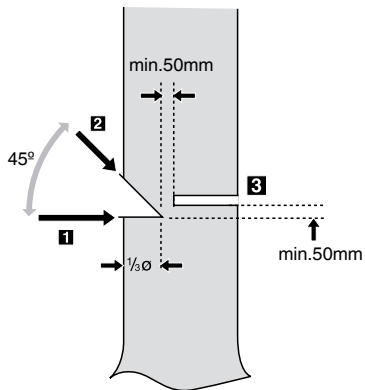

c

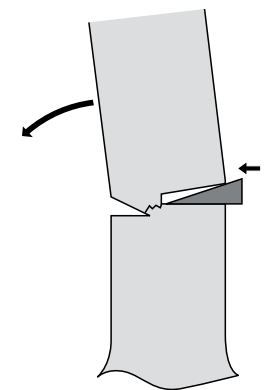

10 a

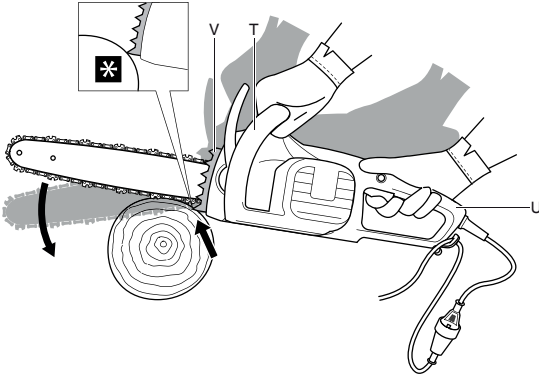

b

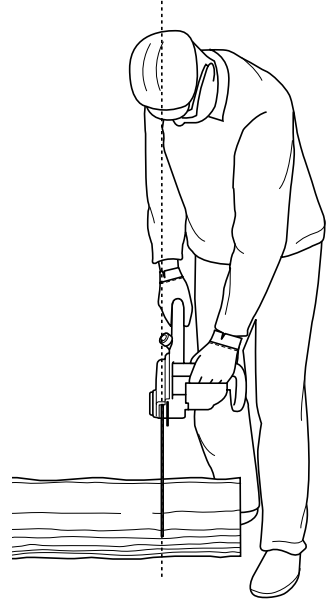

c

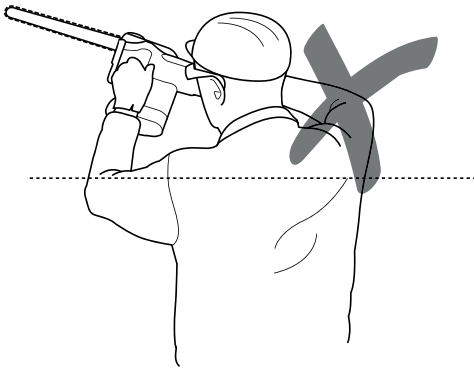

d



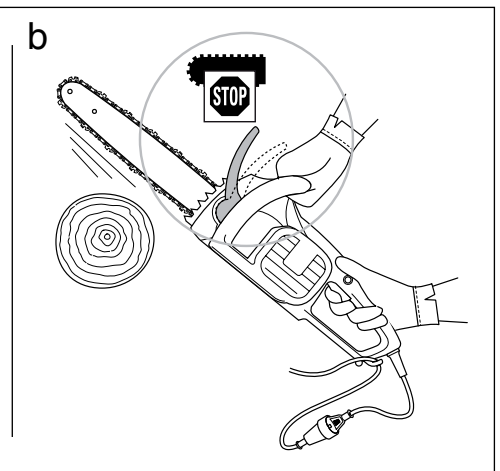
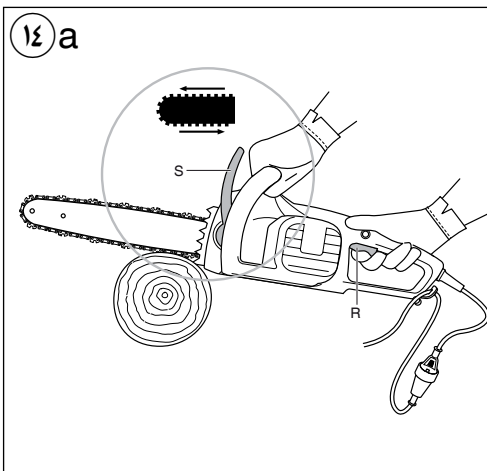
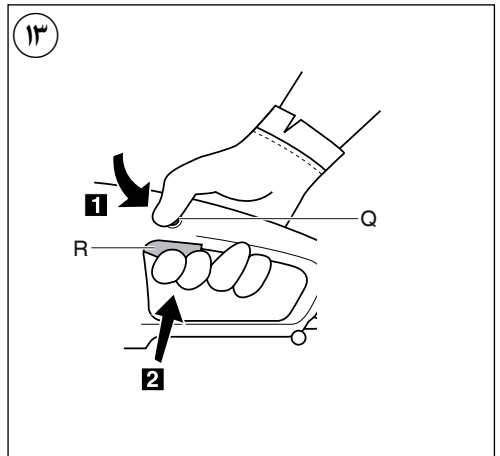
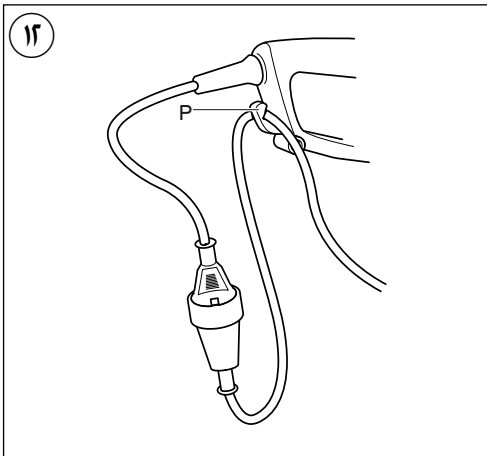
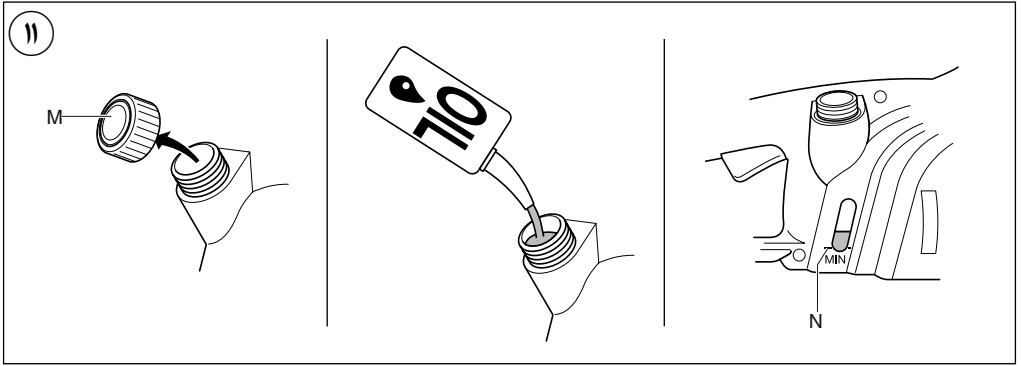

1.

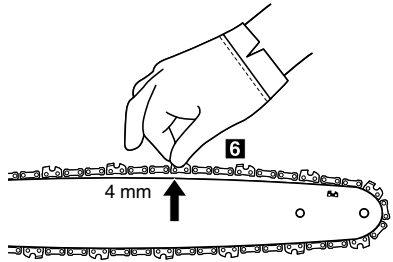
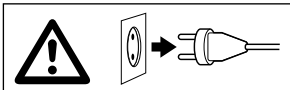
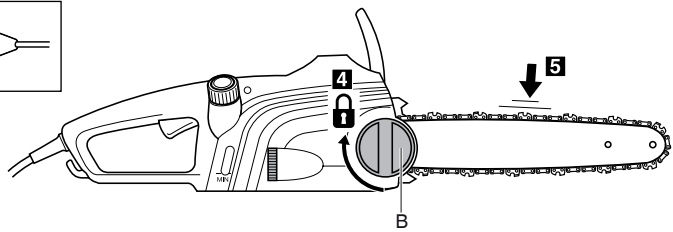
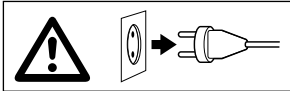
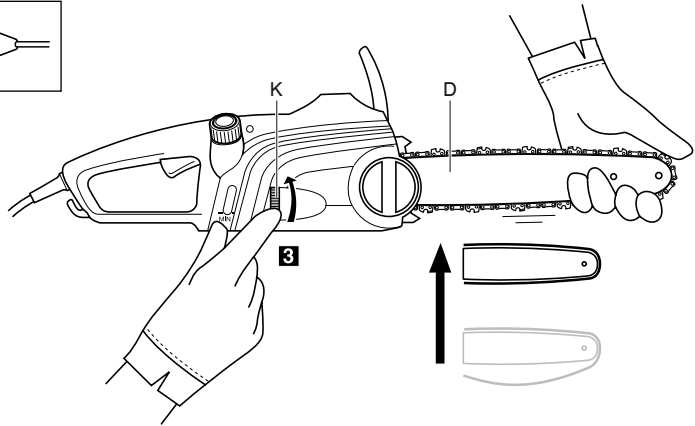
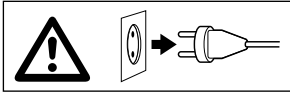
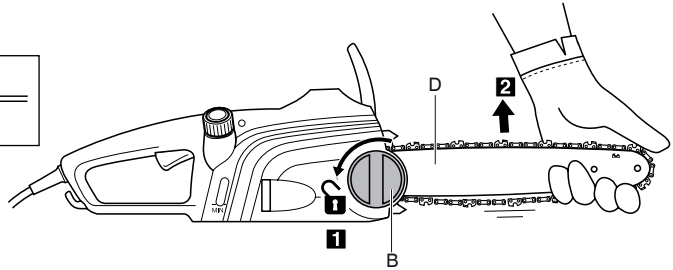
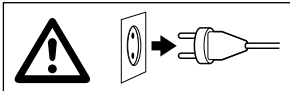

9

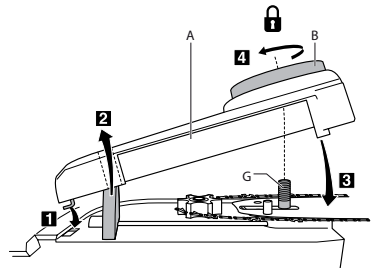
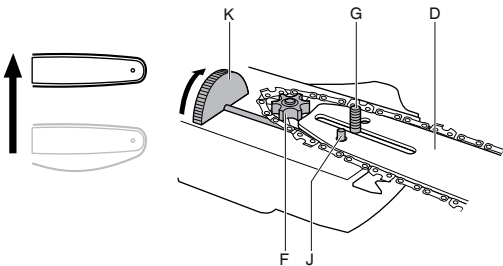
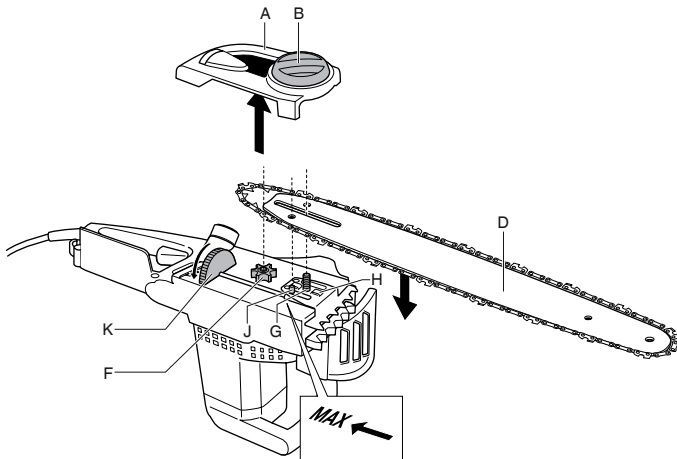
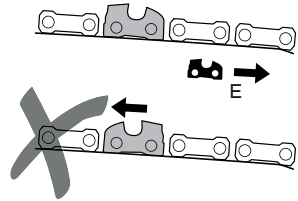
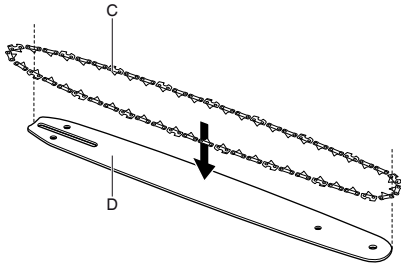

1

0870

2000
Watt

4,5 kg

220
-
240
V~
50-60 Hz

9,5mm
(3/8")

1,3 mm
(0,05")

35 cm
(14")

13,5 m/s

x52

2

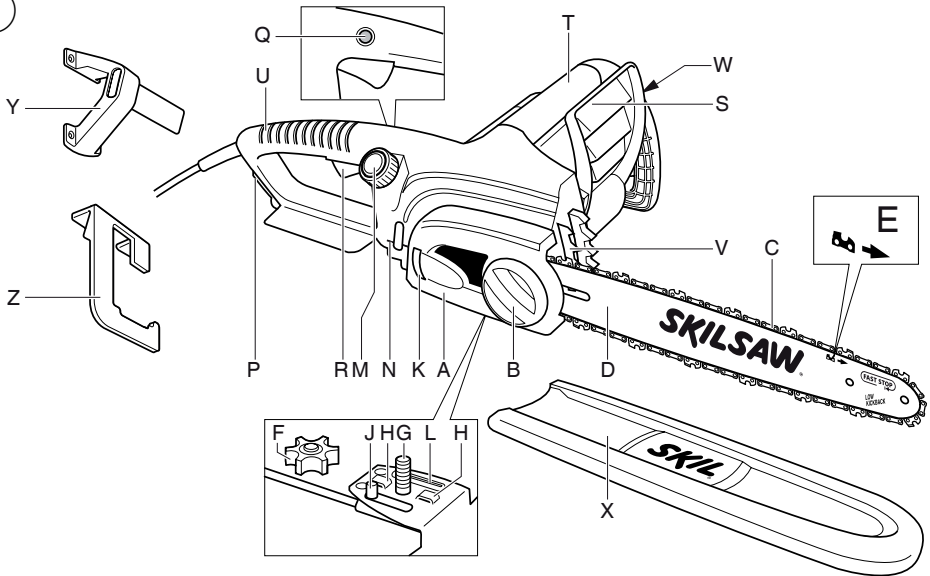

3



4



5



6



7

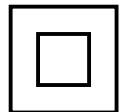

8



المنشار السلسلي
0780

SKIL[®]

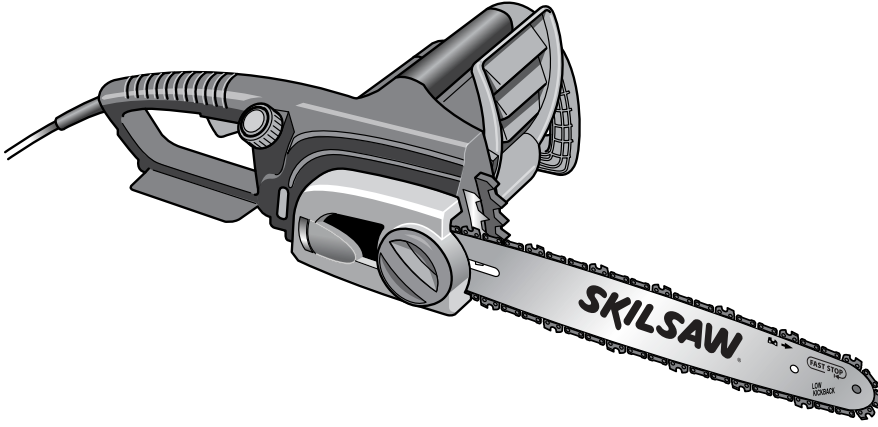

دليل الاستعمال (AR)
راهنماي اصلي (FA)

